

**Электро-  
установочные  
изделия  
Каталог  
2021 – 2022**

**Надежный  
партнер  
в части  
„умных“  
решений**

# Мы создаем будущее. Присоединяйтесь к нам!



## Наши продукты и решения обеспечивают энергетическую революцию у ваших клиентов.



**Daniel Hager**  
Председатель совета Директоров Hager Group

### Дорогие друзья и партнеры,

мы все чувствуем это: в нашей отрасли, в обществе, как и в сфере трудовых отношений все активно меняется. И это восторгает одних и вызывает неуверенность у других. Что будет нового, что останется. И как это все повлияет на наш бизнес?

Ясно одно: мы в Hager Group берем те изменения, которые нам предстоят, в свои руки. Будущее таково, каким мы его сделаем, и мы определяем наше завтра, постоянно изобретая что-то новое вместе с нашими сотрудниками, клиентами и партнерами.

Таким примером является дигитализация, которая сейчас охватывает практически все сферы жизни. Здесь мы открываем благодаря нашему IoT-серверу новый, практически безграничный мир, в котором в системы автоматизации зданий можно включить множество объединенных в сеть объектов и функций. С помощью семинаров на местах и онлайн-тренингов мы подготовим вашу команду к вызовам, которые бросает ей дигитализация. Во время планирования проекта мы опять же оказываем вам поддержку с помощью Hagercad и ZPlan, а также с помощью нового программного обеспечения для проектирования и выполнения надписей Hager Ready, работа которого полностью удовлетворяет его пользователей.

Другими примерами являются энергоэффективность и давно назревшая потребность в модернизации электрики нашего фонда зданий. Наши продукты и решения обеспечивают

энергетическую революцию у ваших клиентов. Наше портфолио включает в себя все те компоненты, которые необходимы для большей энергоэффективности жилых и коммерческих зданий. Вместе мы заботимся о том, что в электрическом мире завтрашнего дня мы будем жить комфортнее, экологичнее и минимизируя ущерб для окружающей среды.

Мы считаем своей задачей обеспечить вас сегодня именно теми продуктами и решениями, которые завтра попросят у вас ваши клиенты. Но в этом, кстати, нет ничего нового, напротив: близость к клиентам и партнерам давно уже является неотъемлемой частью нашей философии.

Даже если некоторые вещи радикально меняются, многие существенные вещи остаются неизменными. Например, доверие, которое объединяет Hager Group и небольшие электротехнические производства уже более 60 лет. Мощь, которая растет благодаря нашему сильному партнерству. И знание, что вместе мы превратим вызовы завтрашнего дня в шансы.

С радостью жду этого.

Ваш

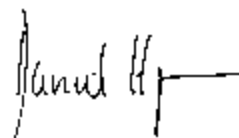

Daniel Hager

# Под одной крышей

Members  
of Hager Group

:hager

**B.**  
Berker

**ELCOM.**

**DAITEM**

**diagral**

**B. BOSCHIOTTI**

**B. IVOSO**

## Одна семья

Мир меняется и мы меняемся вместе с ним. Как семейное предприятие за прошлые шестьдесят лет мы непрерывно развивались, росли и стали надежным партнером специалистов и компаний по оптовым продажам в сфере электроники. С более чем 11500 сотрудниками и годовым оборотом в два миллиарда евро мы обладаем огромной инновационной мощью. Но одновременно мы всегда оставались верны нашим ценностям.

И так дела обстоят и сегодня, когда под крышей Hager Group работает целый ряд известных марок с уникальными сильными сторонами.



**Hager Forum** в эльзаском местечке  
Оберналь – здесь мы вместе с клиентами  
и партнерами разрабатываем будущее.  
И поэтому он является идеальным символом  
инновационной мощи Hager Group.

**hagergroup**

## **Ваше доверие**

Как партнеру и клиенту вам доступна вся продукция и услуги всех членов семейства наших брендов. А мы наоборот делаем ставку на вашу обратную связь, идеи и активность наших клиентов и партнеров в сфере электротехники. Точные знания рынка и наша близость к малым производствам и конечным потребителям с давних времен образуют основу нашего успеха. Даже сейчас, когда мы охватили уже более чем 120 стран мира, мы всегда остаемся близки к нашим клиентам и их индивидуальным потребностям.

## **Наша сила**

Перед нами раскрываются огромные возможности. Необходимость модернизации жилищного фонда, «умная» системотехника здания, цифровые службы, новые энергии и технологии – все это открывает Вам и нам ошеломляющие новые потенциалы. Но одновременно и требования к бизнесу становятся все сложнее. Поэтому это так ценно, что Вас поддерживают компетентные знания всех специалистов Hager Group. Вместе мы сила. Вместе мы отвечаем на сложные вызовы нашего времени простыми, убедительными решениями. Так, как мы делаем это уже на протяжении шести десятилетий.

# Долгосрочный успех благодаря ЕЗ

Как управляемое владельцем семейное предприятие с четкими ценностями мы сегодня действуем так, чтобы быть успешными также завтра и послезавтра. Среди прочего, мы инвестируем в наших сотрудников и их обучение и развитие, оптимизируем свой экологический баланс и разрабатываем энергоэффективные процессы и решения. Несмотря на то, что принцип устойчивого развития заложен во всем, что мы делаем, наш подход ЕЗ фокусируется на трех конкретных аспектах.

## Ethics



### Е означает Ethics (этика)

Этические принципы определяют наше поведение по отношению к нашим клиентам, коллегам и обществу. Свою цель на 2020 год – более 17% женщин на руководящих и экспертных позициях – мы перевыполнили еще в конце 2018 года. Кроме того, основное внимание уделяется системе комплексного оповещения «Давайте поговорим» во всем концерне и полной учебной программе «экономическая этика».

## **Е означает Environment (окружающая среда)**

Взгляд на продукцию в течение всего ее жизненного цикла коренным образом меняет наш взгляд на разработку продукции, использование ресурсов и воздействие на окружающую среду. В настоящее время мы перерабатываем 80% наших пластиковых отходов внутри компании, а некоторые продукты содержат переработанные материалы из потребительских отходов.



# Environment

«Устойчивое мышление и действия помогают нам систематически предотвращать риски и использовать возможности нашего бизнеса раньше и интенсивнее.»



# Energy

## **Е означает Energy (энергия)**

В рамках энергетической революции мы оптимизируем энергопотребление наших клиентов, предлагая экологичные, ориентированные на будущее решения. Это относится также к разработке устойчивых решений для продукции, особенно в области накопителей энергии, интегрированных систем управления энергопотреблением и электронной мобильности.





# Тщательно продуманная техника

Близость к клиенту всегда была главным приоритетом в Hager Group. Мы всегда слушаем своих клиентов, это сидит глубоко в нашей ДНК, так же как и поиск совместных решений.



Erwin van Handenhoven,  
руководитель проектно-конструкторского  
отдела Hager Group.

Наши разработки, как и наша марка Hager, создают интеллектуальную связь между продуктом и его пользователем. Тщательно продуманная техника означает: мы также интенсивно работаем с эмоциональной стороной нашей продукции. Только так мы можем создавать привлекательные решения для своих клиентов. Как поставщик электротехнических решений

мы работаем в отрасли, в которой проектирование непосредственно создает добавленную стоимость. В Hager Group мы на протяжении многих лет стремимся сочетать технические характеристики и дизайн. С самого начала наши команды разработчиков и промышленные дизайнеры тесно сотрудничают друг с другом, а также вовлекают в этот процесс клиентов.

## «Мы также интенсивно работаем с эмоциональной стороной нашей продукции. Только так мы можем создавать привлекательные решения для наших клиентов.»

Результат – неповторимые и привлекательные продукты, которые каждый с радостью будет иметь в своем окружении.

Мы стремимся к тому, чтобы знать потребности пользователей и учитывать основанные на этом знании конструкторские соображения в процессе разработки продукта или цифрового приложения на ранней стадии. Это позволяет нам разрабатывать продуманные до мельчайших деталей решения и выводить их на рынок. Это тоже является отличительной чертой бренда Hager: решения, которые систематически тестируются пользователями, чтобы они могли рассказать нам о своем опыте.

Мы хотим создавать продуманные продукты, которые настолько же хитроумны, насколько безопасны и просты.

Ежедневная работа наших команд заключается в предоставлении нашим клиентам удобных, инновационных, эффективных, эстетически привлекательных и современных решений.

В некотором смысле, наши проектные разработки – это наша подпись, наша ДНК. Это то, что объединяет все продукты в нашем каталоге и является сутью нашего бренда.

### Отмеченные наградами разработки

Мы стремимся достичь совершенства во всех областях.

В области промышленного дизайна нам регулярно присуждают международные призы и награды, которые оценивают продукцию по таким параметрам, как эстетика, эргономика, этика и эмоции. В прошлые годы мы с удовольствием получили множество различных наград. Совсем недавно, например, за серию «gallery», которая была представлена во Франции в 2018 году. Или также за «witty», наши зарядные станции для электромобилей. Среди прочих мы рады иметь в нашей коллекции такие награды, как Red Dot Design Award, Good Design Award из Чикаго, награду Janus de l'Industrie, которая присуждается французским Институтом дизайна, iF Design Award и German Design Award.



Berker R.8

# berker – это всегда великолепный дизайн.



berker R.1



berker R.3



serie R.classic



berker Q.1



DESIGN PLUS



berker Q.7



berker S.1



berker  
Комнатный  
контроллер KNX



berker  
Touch Control

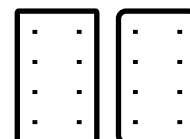

berker R.1 / R.3  
Touch Sensor



2013 ■

Установив ЭУИ berker, Вы почувствуете ощутимую разницу. Это подтверждают не только наши клиенты, но и жюри многочисленных международных премий и конкурсов, призёрами которых вновь и вновь становятся ЭУИ berker.



serie 1930  
Фарфор / Rosenthal



berker B.3



berker K.1



berker K.5



DESIGN PLUS



DESIGN PLUS



berker W.1

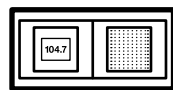

berker  
Radio Touch



B.IQ



DESIGN PLUS

powered by: light+building



reddot design award  
winner 2011



Designpreis der  
Bundesrepublik  
Deutschland  
Nominiert 2004



DESIGN PLUS  
DESIGN PLUS  
design award  
winner 2004  
reddot design award  
winner 2004

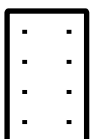

berker TS Sensor

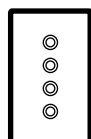

berker TS



Клавишные  
сенсоры



reddot design award  
winner 2007



reddot award



Часто небольшие детали создают большую разницу. Розетки компании berker – яркое тому подтверждение: мы производим их в течение уже более 90 лет, и каждый специалист ежедневно имеет с ними дело. Тем не менее, мы продолжаем улучшать детали – которые вместе создают большую разницу.

- Компактный корпус с прочным закрытым цоколем
- Устойчивое опорное кольцо без острых краев
- Новый контур опорного кольца для простоты регулировки и крепления
- Легкие в подсоединении провода
- Открытая конструкция захватов предотвращает повреждение проводов при установке.
- Отсутствие переходов напряжения благодаря гальванической развязке
- Захваты Flexolift полностью убираются в цоколь
- Отвинчивание или фиксация всего за 4 – 5 оборотов

Также мы снова улучшили упаковку, тем самым упростив процесс монтажа: центральные панели теперь упакованы в картонную коробку по 10 штук отдельно от вставок. Это позволяет устанавливать их раздельно, в соответствии с Вашими потребностями. Кроме того, центральные панели надежно упакованы в пленку – это немаловажная деталь, которая сэкономит ваше время и деньги.

- **Опорное кольцо высокого качества** — прочное, без острых краев, с дополнительной возможностью привинчивания для легкого монтажа на прогибающейся поверхности
- **Идеальная конструкция опорного кольца** — с маркировкой для точного выравнивания на месте монтажа
- **Знак качества на цоколе** — виден в любом монтажном положении
- **Легкоподвижные кнопки принудительного отсоединения** — для быстрого отсоединения проводов при демонтаже
- **Винты захватов с крестообразным шлицем** — и удобной резьбой обеспечивают в 3 раза более быстрый монтаж/демонтаж
- **Поле для надписи на опорном кольце** — для наглядного обозначения электрической цепи
- **Винт с крестообразным шлицем на центральной панели** — для идеального захвата инструментом во время монтажа
- **Маркировка на цоколе** — для точного определения длины зачистки изоляции проводов
- **Прочный, цельный цоколь** — для надежной установки, глубина монтажа 31,2 мм
- **Гальваническая развязка с опорным кольцом** — для безопасной работы без вероятности перехода напряжения на детали корпуса
- **Открытая геометрия захватов** — для предотвращения повреждений проводов при установке
- **Углубления для захватов в цоколе,** — в которые полностью убираются захваты системы Flexolift для простой установки/размещения в монтажной коробке и снижения риска получения травм
- **Оптимизированная клеммная конструкция** — для более удобного подсоединения проводов
- **Винтовые подъемные клеммы<sup>1</sup>** — для быстрого привинчивания и прочной посадки проводов

<sup>1</sup> Только для розеток с винтовыми подъемными клеммами

Скажем честно – мы всё еще гордимся ими. Благодаря модульной системе мы однажды изобрели принцип, который до настоящего момента не потерял своей привлекательности. Модульная система позволяет заменять выключатели спустя годы эксплуатации и, например, подбирать их в соответствии с новым интерьером без необходимости замены электронной вставки выключателя. Для ваших клиентов это означает меньшее количество строительного мусора, большую степень универсальности при планировании помещений, а в целом – гораздо большую уверенность в оснащении электрической техникой. Для вас же наша модульная система в свою очередь предоставляет множество преимуществ, таких как, например, меньший срок хранения на складе и снижение расходов на монтаж. Равно как экономию времени и средств. Кроме того, наши выключатели и вставки сконструированы таким образом, что обращение с ними и монтаж не представят для вас абсолютно никаких сложностей.

- Плоский внешний вид и удобство эксплуатации установленного выключателя благодаря приятной на ощупь поверхности и очень малому углу переключения клавиш – 3,5°
- Чрезвычайная комфортность переключения благодаря чёткости хода клавиш
- Система Flexolift для надёжной установки выключателя с помощью жёсткой геометрической фиксации лапок-захватов и их принудительного возврата при ослаблении крепления
- Дополнительная защита предотвращает повреждения проводов вокруг фиксирующих болтов
- Лазерная гравировка схемы подключения, артикульных номеров и необходимой длины изоляции проводов
- Легкоподвижные рычажные кнопки принудительного разъединения для отпускания проводов
- Возможность последующего встраивания устройств светорегулировки без демонтажа

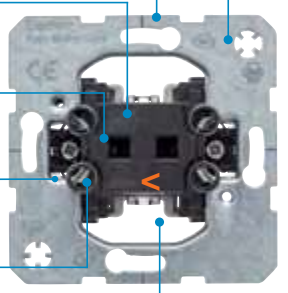
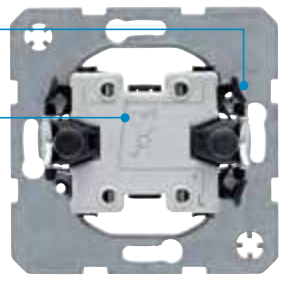
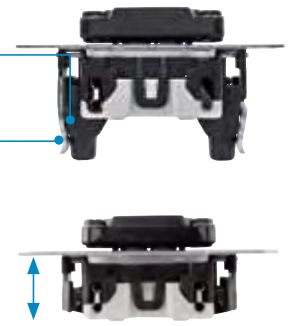

- **Опорное кольцо высокого качества** — прочное, без острых краев, с дополнительной возможностью привинчивания для легкого монтажа на прогибающейся поверхности
- **Оптимальная конструкция опорного кольца** — с маркировкой для точного выравнивания на месте монтажа
- **Угол переключения 3,5°** — обеспечивает плоский внешний вид и высокий комфорт переключения
- **Модульная конструкция** — с подходящим креплением для каждой клавиши
- **Увеличенное пространство в области винтов цокольных захватов** — для простого монтажа с помощью крестовой отвёртки
- **Бесступенчатая система фиксации клавиш в 4х точках** — для точной и надёжной установки клавиш
- **Фиксируемый блок подсветки различных типов** — закрепляется на опорном кольце, служит для контроля состояния выключателя и ориентирования в пространстве
- **Удобные кнопки – дефиксаторы** — для простого отсоединения проводов
- **Надпись на обратной стороне выключателя** — Схема / символы подключения, маркировка необходимой длины зачистки кабеля, высококонтрастная маркировка для хорошей читабельности
- **Номер артикула** — > на передней стороне
- **Контроль наличия напряжения на передней стороне** — для контроля наличия напряжения во встроеном состоянии
- **Защита кабеля** — предотвращает повреждение проводов винтами крепления
- **Захваты flexolift®** — деталь закрепляется кинематическим замыканием, при размыкании возвращается в исходное положение
- **Небольшая глубина монтажа** (особое исполнение) — обеспечивает необходимое пространство при монтаже электронной вставки в полую стену

# Особенность лимитированных партий





## Мануфактурная версия (Manufaktur Edition)

На Мануфактуре мы можем воплотить практически любое желание клиента. Мы следим за современными тенденциями и имеем все возможности для создания изделий, которые настолько хороши, что мы хотим представить их вам. Поэтому мы приняли решение выпускать их небольшими партиями, как лимитированную версию Manufaktur Edition.



# Мануфактурная версия (Manufaktur Edition) Особенность лимитированных партий



**berker R.1**  
медь / черный и медь / полярная белизна



**berker serie 1930**  
цвет: черный, софт-тач



**berker K.5**  
тёмная латунь



**berker R.3**  
черный хром, матовый



berker Q.7,  
цвет: минеральный, матовый  
цвет: песчаный



# Мануфактурная версия (Manufaktur Edition) Q.7 цвет: минеральный, матовый



цвет: коричневый песок



цвет: розовый кварц



цвет: минеральная  
мята



цвет: зелёный базальт



цвет: каменно-серый



цвет: синяя галька



цвет: синий лунный  
камень

арт. №	Название
<b>Berker R.1 - медь / полярная белизна</b>	
MAN0106017	MAN Edition - Рамка, R.1, 1-местная, медь, цвет: полярная белизна
MAN0106117	MAN Edition - Рамка, R.1, 2-местная, медь, цвет: полярная белизна
MAN0106217	MAN Edition - Рамка, R.1, 3-местная, медь, цвет: полярная белизна
MAN0106317	MAN Edition - Рамка, R.1, 4-местная, медь, цвет: полярная белизна
MAN0106417	MAN Edition - Рамка, R.1, 5-местная, медь, цвет: полярная белизна
<b>Berker R.1 - медь / черный</b>	
MAN0107017	MAN Edition - Рамка, R.1, 1-местная, медь, цвет: черный
MAN0107117	MAN Edition - Рамка, R.1, 2-местная, медь, цвет: черный
MAN0107217	MAN Edition - Рамка, R.1, 3-местная, медь, цвет: черный
MAN0107317	MAN Edition - Рамка, R.1, 4-местная, медь, цвет: черный
MAN0107417	MAN Edition - Рамка, R.1, 5-местная, медь, цвет: черный
<b>Berker Serie 1930 - черный пластик soft touch</b>	
MAN0100017	MAN Edition - Рамка 1-пост, Serie 1930, матовый soft touch пластик, цвет: черный
MAN0100117	MAN Edition - Рамка средняя, Serie 1930, матовый soft touch пластик, цвет: черный
MAN0100217	MAN Edition - Рамка оконечная, Serie 1930, матовый soft touch пластик, цвет: черный
MAN0100317	MAN Edition - Рамка 2-пост, Serie 1930, матовый soft touch пластик, цвет: черный
MAN0100417	MAN Edition - Рамка 3-пост, Serie 1930, матовый soft touch пластик, цвет: черный
MAN0100517	MAN Edition - Рамка одноместная для центральной панели Ø 58 мм, Serie 1930, матовый soft touch пластик, цвет: черный
MAN0100617	MAN Edition - Коробка, 1-местная, для наружного монтажа, Serie 1930, матовый soft touch пластик, цвет: черный
MAN0100717	MAN Edition - Розетка 220В, меняющийся шаг по 45°, Serie 1930, матовый soft touch пластик, цвет: черный
MAN0100817	MAN Edition - Розетка 220В, с защитными шторками, меняющийся шаг по 45°, Serie 1930, матовый soft touch пластик, цвет: черный
MAN0100917	MAN Edition - Розетка 220В, с винтовыми клеммами, меняющийся шаг по 45°, Serie 1930, матовый soft touch пластик, цвет: черный
MAN0101217	MAN Edition - Центр. панель с ручкой, Serie 1930, матовый soft touch пластик, цвет: черный
MAN0101317	MAN Edition - Универсальный поворотный диммер с "Soft"-регуляровкой, центральной панелью, Serie 1930, матовый soft touch пластик, цвет: черный
MAN0101417	MAN Edition - Дополнительное устройство для универсального поворотного диммера с "Soft"-регуляровкой, Serie 1930, матовый soft touch пластик, цвет: черный
MAN0101517	MAN Edition - Жалюзийный поворотный выключатель с центральной панелью и вращающейся ручкой, Serie 1930, матовый soft touch пластик, цвет: черный
MAN0101617	MAN Edition - Жалюзийный поворотный выключатель 2-х полюсный с центральной панелью и вращающейся ручкой, Serie 1930, матовый soft touch пластик, цвет: черный
MAN0101717	MAN Edition - Центральная панель для розетки TAE, Serie 1930, матовый soft touch пластик, цвет: черный
MAN0101917	MAN Edition - Центральная панель для розетки UAE, Serie 1930, матовый soft touch пластик, цвет: черный
MAN0102017	MAN Edition - Центральная панель для UAE/E-DAT Design/Telekom розетка ISDN, Serie 1930, матовый soft touch пластик, цвет: черный
MAN0102117	MAN Edition - Центральная панель для антенной розетки 2 отверстия, Serie 1930, матовый soft touch пластик, цвет: черный
MAN0102217	MAN Edition - Центральная панель для антенной розетки 3 отверстия, Serie 1930, матовый soft touch пластик, цвет: черный
MAN0102317	MAN Edition - Центральная панель для антенной розетки 4 отверстия (Ankaro), Serie 1930, матовый soft touch пластик, цвет: черный
MAN0102417	MAN Edition - Механизм для малого штекерного разъема с центральной панелью, Serie 1930, матовый soft touch пластик, цвет: черный
MAN0102617	MAN Edition - Заглушка с центральной панелью, Serie 1930, матовый soft touch пластик, цвет: черный
MAN0102717	MAN Edition - Заглушка с центральной панелью, цоколем и захватами, Serie 1930, матовый soft touch пластик, цвет: черный
MAN0102817	MAN Edition - Центральная панель для VDo-розетки и кабельного вывода, Serie 1930, матовый soft touch пластик, цвет: черный
<b>Berker K.5 - темная латунь</b>	
MAN0102917	MAN Edition - Рамка, K.5, 1-местная, цвет: темная латунь
MAN0103017	MAN Edition - Рамка, K.5, 2-местная, вертикальная, цвет: темная латунь
MAN0103117	MAN Edition - Рамка, K.5, 3-местная, вертикальная, цвет: темная латунь
MAN0103217	MAN Edition - Рамка, K.5, 4-местная, вертикальная, цвет: темная латунь
MAN0103317	MAN Edition - Рамка, K.5, 5-местная, вертикальная, цвет: темная латунь
MAN0103417	MAN Edition - Рамка, K.5, 2-местная, горизонтальная, цвет: темная латунь
MAN0103517	MAN Edition - Рамка, K.5, 3-местная, горизонтальная, цвет: темная латунь
MAN0103617	MAN Edition - Рамка, K.5, 4-местная, горизонтальная, цвет: темная латунь
MAN0103717	MAN Edition - Рамка, K.5, 5-местная, горизонтальная, цвет: темная латунь
MAN0103817	MAN Edition - Рамка с большим вырезом, K.5, цвет: темная латунь
MAN0103917	MAN Edition - Штепсельная розетка SCHUKO, K.5, цвет: темная латунь
MAN0104017	MAN Edition - Штепсельная розетка SCHUKO, с усиленной защитой от прикосновения, K.5, цвет: темная латунь
MAN0104117	MAN Edition - Штепсельная розетка SCHUKO, с винтовыми подъемными клеммами, K.5, цвет: темная латунь
MAN0104217	MAN Edition - Штепсельная розетка SCHUKO, с усиленной защитой от прикосновения, с винтовыми подъемными клеммами, K.5, цвет: темная латунь
MAN0104317	MAN Edition - Штепсельная розетка SCHUKO, с откидной крышкой, с усиленной защитой от прикосновения, K.5, цвет: темная латунь
MAN0104817	MAN Edition - Клавиша, K.5, цвет: темная латунь
MAN0104917	MAN Edition - Клавиша в комплекте с 5 линзами, K.5, цвет: темная латунь
MAN0105017	MAN Edition - Клавиши, K.5, цвет: темная латунь
MAN0105117	MAN Edition - Клавиша с полем для надписей, K.5, цвет: темная латунь
MAN0105217	MAN Edition - Центральная панель с регулирующей кнопкой для поворотного диммера, K.5, цвет: темная латунь
MAN0105317	MAN Edition - Клавиши с отриском «Стрелка», K.5, цвет: темная латунь
MAN0105417	MAN Edition - Клавиши с отриском «Стрелки», K.5, цвет: темная латунь
MAN0105517	MAN Edition - Центральная панель для розетки TAE, K.5, цвет: темная латунь
MAN0105617	MAN Edition - Центральная панель для розетки UAE, K.5, цвет: темная латунь
MAN0105717	MAN Edition - Центральная панель для UAE/E-DAT Design/Telekom розетка ISDN, K.5, цвет: темная латунь
MAN0105817	MAN Edition - Центральная панель для антенной розетки, K.5, цвет: темная латунь, 2 и 3 отверстия
MAN0105917	MAN Edition - Заглушка с центральной панелью, K.5, цвет: темная латунь

арт. №                      Название

**Berker R.3 - черный хром, матовый**

MAN0106517	MAN Edition - Рамка, R.3, 1-местная, матовый черный хром, цвет: черный
MAN0106617	MAN Edition - Рамка, R.3, 2-местная, матовый черный хром, цвет: черный
MAN0106717	MAN Edition - Рамка, R.3, 3-местная, матовый черный хром, цвет: черный
MAN0106817	MAN Edition - Рамка, R.3, 4-местная, матовый черный хром, цвет: черный
MAN0106917	MAN Edition - Рамка, R.3, 5-местная, матовый черный хром, цвет: черный

**Berker Q.7 – минеральные, матовые цвета**

10116150	MAN Edition - Рамка, Q.7, 1-местная, цвет: песчаный, матовый
10126150	MAN Edition - Рамка, Q.7, 2-местная, цвет: песчаный, матовый
10136150	MAN Edition - Рамка, Q.7, 3-местная, цвет: песчаный, матовый
10146150	MAN Edition - Рамка, Q.7, 4-местная, цвет: песчаный, матовый
10156150	MAN Edition - Рамка, Q.7, 5-местная, цвет: песчаный, матовый
10116151	MAN Edition - Рамка, Q.7, 1-местная, цвет: коричневый песок, матовый
10126151	MAN Edition - Рамка, Q.7, 2-местная, цвет: коричневый песок, матовый
10136151	MAN Edition - Рамка, Q.7, 3-местная, цвет: коричневый песок, матовый
10146151	MAN Edition - Рамка, Q.7, 4-местная, цвет: коричневый песок, матовый
10156151	MAN Edition - Рамка, Q.7, 5-местная, цвет: коричневый песок, матовый
10116152	MAN Edition - Рамка, Q.7, 1-местная, цвет: розовый кварц, матовый
10126152	MAN Edition - Рамка, Q.7, 2-местная, цвет: розовый кварц, матовый
10136152	MAN Edition - Рамка, Q.7, 3-местная, цвет: розовый кварц, матовый
10146152	MAN Edition - Рамка, Q.7, 4-местная, цвет: розовый кварц, матовый
10116153	MAN Edition - Рамка, Q.7, 1-местная, цвет: минеральная мята, матовый
10126153	MAN Edition - Рамка, Q.7, 2-местная, цвет: минеральная мята, матовый
10136153	MAN Edition - Рамка, Q.7, 3-местная, цвет: минеральная мята, матовый
10146153	MAN Edition - Рамка, Q.7, 4-местная, цвет: минеральная мята, матовый
10116154	MAN Edition - Рамка, Q.7, 1-местная, цвет: зеленый базальт, матовый
10126154	MAN Edition - Рамка, Q.7, 2-местная, цвет: зеленый базальт, матовый
10136154	MAN Edition - Рамка, Q.7, 3-местная, цвет: зеленый базальт, матовый
10146154	MAN Edition - Рамка, Q.7, 4-местная, цвет: зеленый базальт, матовый
10116155	MAN Edition - Рамка, Q.7, 1-местная, цвет: синяя галька, матовый
10126155	MAN Edition - Рамка, Q.7, 2-местная, цвет: синяя галька, матовый
10136155	MAN Edition - Рамка, Q.7, 3-местная, цвет: синяя галька, матовый
10146155	MAN Edition - Рамка, Q.7, 4-местная, цвет: синяя галька, матовый
10116156	MAN Edition - Рамка, Q.7, 1-местная, цвет: каменно-серый, матовый
10126156	MAN Edition - Рамка, Q.7, 2-местная, цвет: каменно-серый, матовый
10136156	MAN Edition - Рамка, Q.7, 3-местная, цвет: каменно-серый, матовый
10146156	MAN Edition - Рамка, Q.7, 4-местная, цвет: каменно-серый, матовый
10116157	MAN Edition - Рамка, Q.7, 1-местная, цвет: синий лунный камень, матовый
10126157	MAN Edition - Рамка, Q.7, 2-местная, цвет: синий лунный камень, матовый
10136157	MAN Edition - Рамка, Q.7, 3-местная, цвет: синий лунный камень, матовый
10146157	MAN Edition - Рамка, Q.7, 4-местная, цвет: синий лунный камень, матовый

Каталог предназначен для распространения в качестве инструкции.

Действуют исключительно наши условия продажи, поставки и оплаты.

Это печатное издание носит информационный характер и не накладывает каких-либо юридических обязательств. Продукты могут отличаться от представленных в каталоге изображений, в частности, в отношении цвета, размера и комплектации.

На большую часть продуктов распространяется закон об охране промышленных авторских прав.

Мы оставляем за собой право вносить в изделия технические и формальные изменения, вызванные техническим прогрессом.

Все устройства, приведенные в данном каталоге и соответствующие стандартам CE, имеют маркировку CE на ярлыке упаковки и на самом изделии.

## **A.1** Электроустановочные изделия Страница

<b>01</b> Управление освещением	26
<b>02</b> Датчик движения	74
<b>03</b> Управление жалюзи	86
<b>04</b> Управление климатом	102
<b>05</b> Коммуникационная и мультимедийная техника	116
<b>06</b> Электронные вставки berker S.1   B.3   B.7	156
<b>07</b> Рамки berker S.1   B.3   B.7	208
<b>08</b> Электронные вставки berker Q.1   Q.3   Q.7   Q.9	238
<b>09</b> Рамки berker Q.1   Q.3   Q.7   Q.9	282
<b>10</b> Электронные вставки berker K.1   K.5	308

## **A.2** СЕРИИ ВЫКЛЮЧАТЕЛЕЙ Страница











<b>11</b> Рамки berker K.1   K.5	354
<b>12</b> Электронные вставки berker R.1   R.3   R.8	366
<b>13</b> Рамки berker R.1   R.3   R.8	390
<b>14</b> Электронные вставки serie 1930   glas   R.classic	418
<b>15</b> Рамки serie 1930   glas   R.classic	470
<b>16</b> berker integro – design flow – Электронные вставки	490
<b>17</b> berker integro – design flow – Рамки	508
<b>18</b> Скрытый монтаж в помещениях с повышенным уровнем влажности	518

## **A.3** Дополнительные устройства и изделия Страница

<b>19</b> Влагозащищенный наружный монтаж	550
<b>20</b> Сухой наружный монтаж	592
<b>21</b> Соединительные системы и принадлежности	602
<b>22</b> Мануфактур	612
<b>23</b> Технические характеристики	624





<b>01 Управление освещением</b> Выключатели, кнопки, диммеры, электронная платформа, сигнальные лампы, гостиничное оборудование		26
<b>02 Датчики движения</b> Датчики движения, датчики присутствия, электронная платформа		74
<b>03 Управление жалюзи</b> Выключатели жалюзи, поворотные выключатели жалюзи, сенсоры, электронная платформа		86
<b>04 Управление климатом</b> Регуляторы температуры, исполнительные приводы, управление отоплением		102
<b>05 Коммуникационная и мультимедийная техника</b> UAE-, антенные, SAT-накладки, мультимедийные розетки, бытовая электроника		116
<b>06 Электронные вставки berker S.1   B.3   B.7</b>		156
<b>07 Рамки berker S.1   B.3   B.7</b>		208
<b>08 Электронные вставки berker Q.1   Q.3   Q.7   Q.9</b>		238
<b>09 Рамки berker Q.1   Q.3   Q.7   Q.9</b>		282
<b>10 Электронные вставки berker K.1   K.5</b>		308

# Управление освещением



# 01

## Страница

Выключатели / кнопки	28
Электронная платформа	42
Диммеры	48
Таймеры	54
Световые сигналы	56
Дополнительные изделия	63
Гостиничное оборудование	67
Специальное оборудование для инвалидов	70
Нажимная кнопка 42 В	73

### Выключатели / кнопки

Артикулы, отмеченные этим символом, предназначены только для применения под штукатуркой IP44 в комбинации с соответствующим набором уплотнительных вставок для защиты от воды.

#### Одноклавишный выключатель

- изолированные к опорному кольцу, расширяющие распорки
- соединительные клеммы согласно IEC 60669-1 для проводов до 2,5 мм<sup>2</sup>
- угол коммутации 3,5°



#### Переключатель на два направления/крестовой выключатель

▶ 626

Номинальное напряжение  
Коммутируемый ток

250 В~  
10 АХ

- с штыревыми контактными зажимами / безвинтовыми зажимами
- для подсветки и сигнального включения

Подходит к Опция	арт. №	стр.
Элемент подсветки с N-клеммой	1675 ..	64
Лампа накаливания с N-клеммой	1676 ..	64
Светодиод 230 В, для выключателей/кнопок	1686 ..	65
Светодиод, для выключателей/кнопок	1687	65

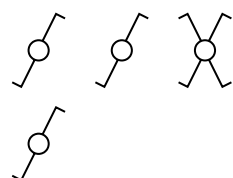

Исполнение	арт. №	уп.
Выключатель/переключатель	<b>3036</b>	10
Переключатель на два направления, для монтажа в полую стену <sup>1)</sup>	<b>3036 50</b>	10
Крестовой выключатель	<b>3037</b>	10
Выключатель/переключатель 16 АХ	<b>3036 16</b>	10

<sup>1)</sup> небольшая глубина монтажа, без раздвижных захватов



#### Контрольные выключатели/переключатели (2 артикула)

▶ 626

В качестве примера изображен контрольный переключатель с двумя альтернативными агрегатами для освещения.

Исполнение арт. № уп.

#### Необходимые отдельные артикулы

Выключатель/переключатель	<b>3036</b>	10
Элемент подсветки с N-клеммой, цвет: серый, 230 В~, 1 мА	<b>1675</b>	10
Светодиод 230 В, для выключателей/кнопок, цвет: белый	<b>1686</b>	10



#### Одноклавишная кнопка

- изолированные к опорному кольцу, расширяющие распорки
- соединительные клеммы согласно IEC 60669-1 для проводов до 2,5 мм<sup>2</sup>
- угол коммутации 3,5°



#### Нажимная кнопка

▶ 628

Номинальное напряжение  
Коммутируемый ток  
Контактное расстояние

250 В~  
10 А  
> 3 мм

- с штыревыми контактными зажимами / безвинтовыми зажимами
- для подсветки и сигнального включения

Подходит к Опция	арт. №	стр.
Элемент подсветки с N-клеммой	1675 ..	64
Лампа накаливания с N-клеммой	1676 ..	64
Светодиод 230 В, для выключателей/кнопок	1686 ..	65
Светодиод, для выключателей/кнопок	1687	65

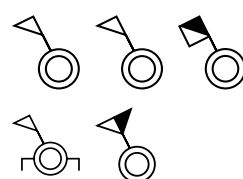

Исполнение	арт. №	уп.
Кнопка, замыкатель	<b>5031</b>	10
Кнопка, замыкатель, для монтажа в полую стену <sup>1)</sup>	<b>5031 50</b>	10
Нажимная кнопка, переключающий контакт	<b>5036</b>	10
Кнопка, замыкатель, 2 отдельных сигнальных контакта	<b>5031 01</b>	10
Кнопка, замыкатель + размыкатель, раздельные входные клеммы	<b>5032 03</b>	10

<sup>1)</sup> небольшая глубина монтажа, без раздвижных захватов

### Клавиши для выключателей / кнопок



#### Клавиша

Исполнение	арт. №	уп.
<b>berker S.1   B.3   B.7</b>		
цвет: белый, глянцевый	1620 89 82	10
цвет: полярная белизна, глянцевый	1620 89 89	10
цвет: полярная белизна, матовый	1620 19 09	10
цвет: антрацитовый, матовый	1620 16 06	10
цвет: алюминиевый, матовый лак	1620 14 04	10
цвет: полярная белизна, матовый, прикручивающийся <sup>1)</sup>	1570 19 09	10
цвет: антрацитовый, матовый, прикручивающийся <sup>1)</sup>	1570 16 06	10
цвет: алюминиевый, матовый лак, прикручивающийся <sup>1)</sup>	1570 14 04	10
<b>berker Q.1   Q.3   Q.7   Q.9</b>		
цвет: полярная белизна, бархатный	1620 60 89	10
цвет: антрацитовый, бархатный лак	1620 60 86	10
цвет: алюминиевый, бархатный лак	1620 60 84	10
<b>berker K.1   K.5</b>		
цвет: полярная белизна, глянцевый	1405 70 09	10
цвет: антрацитовый, матовый лак	1405 70 06	10
анодированный алюминий, цвет: алюминиевый	1405 70 03	10
нержавеющая сталь, металл матированный	1405 70 04	10
<b>berker R.1   R.3   R.8</b>		
цвет: полярная белизна, глянцевый	1620 20 89	10
цвет: черный, глянцевый	1620 20 45	10

<sup>1)</sup> с колпачками на местах винтового крепления



#### Клавиша с оттиском символа

Исполнение	арт. №	уп.
<b>berker Q.1   Q.3   Q.7   Q.9</b>		
цвет: полярная белизна, бархатный, с оттиском символа «Свет»	1620 60 49	10
цвет: полярная белизна, бархатный, с оттиском символа «Звонок»	1620 60 59	10
цвет: полярная белизна, бархатный, с оттиском символа «Ключ»	1620 60 69	10
цвет: антрацитовый, бархатный лак, с оттиском символа «Свет»	1620 60 46	10
цвет: антрацитовый, бархатный лак, с оттиском символа «Звонок»	1620 60 56	10
цвет: антрацитовый, бархатный лак, с оттиском символа «Ключ»	1620 60 66	10
цвет: алюминиевый, бархатный лак, с оттиском символа «Свет»	1620 60 44	10
цвет: алюминиевый, бархатный лак, с оттиском символа «Звонок»	1620 60 54	10
цвет: алюминиевый, бархатный лак, с оттиском символа «Ключ»	1620 60 64	10



### berker R.1 | R.3 | R.8

цвет: полярная белизна, глянцевый, с оттиском символа «Свет»	1620 20 79	10
цвет: полярная белизна, глянцевый, с оттиском символа «Звонок»	1620 20 69	10
цвет: полярная белизна, глянцевый, с оттиском символа «Ключ»	1620 20 59	10
цвет: черный, глянцевый, с оттиском символа «Свет»	1620 20 35	10
цвет: черный, глянцевый, с оттиском символа «Звонок»	1620 20 25	10
цвет: черный, глянцевый, с оттиском символа «Ключ»	1620 20 15	10



### Клавиша

- с полем для надписи



Для нанесения надписей, указаний и т.п.

Высота поля для надписи в моделях P-touch составляет 6 мм

Исполнение	арт. №	уп.
<b>berker S.1   B.3   B.7</b>		
цвет: белый, глянцевый	1626 89 82	10
цвет: полярная белизна, глянцевый	1626 89 89	10
цвет: полярная белизна, матовый	1626 19 09	10
цвет: антрацитовый, матовый	1626 16 06	10
цвет: алюминиевый, матовый лак	1626 14 04	10



### berker Q.1 | Q.3 | Q.7 | Q.9

цвет: полярная белизна, бархатный	1626 60 89	10
цвет: антрацитовый, бархатный лак	1626 60 86	10
цвет: алюминиевый, бархатный лак	1626 60 84	10



### berker K.1 | K.5

цвет: полярная белизна, глянцевый	1426 70 09	1
цвет: антрацитовый, матовый лак	1426 70 06	10
анодированный алюминий, цвет: алюминиевый	1426 70 03	10
нержавеющая сталь, металл матированный	1426 70 04	10



### Клавиша

- с линзой

— для подсветки и сигнального включения



Прилагаются прозрачные линзы с символом света, звонка и ключа, а также линза прозрачного и красного цвета.

Исполнение	арт. №	уп.
<b>berker S.1   B.3   B.7</b>		
цвет: белый, глянцевый	1621 89 82	10
цвет: полярная белизна, глянцевый	1621 89 89	10
цвет: полярная белизна, матовый	1621 19 09	10
цвет: антрацитовый, матовый	1621 16 06	10
цвет: алюминиевый, матовый лак	1621 14 04	10
цвет: полярная белизна, матовый, прикручивающийся <sup>1)</sup>	1572 19 09	10
цвет: антрацитовый, матовый, прикручивающийся <sup>1)</sup>	1572 16 06	10
цвет: алюминиевый, матовый лак, прикручивающийся <sup>1)</sup>	1572 14 04	10

**berker Q.1 | Q.3 | Q.7 | Q.9**

цвет: полярная белизна, бархатный <sup>2)</sup>	<b>1621 60 89</b>	10
цвет: антрацитовый, бархатный лак <sup>2)</sup>	<b>1621 60 86</b>	10
цвет: алюминиевый, бархатный лак <sup>2)</sup>	<b>1621 60 84</b>	10

**berker K.1 | K.5**

цвет: полярная белизна, глянцевый	<b>1415 70 09</b>	10
цвет: антрацитовый, матовый лак	<b>1415 70 06</b>	10
анодированный алюминий, цвет: алюминиевый	<b>1415 70 03</b>	10
нержавеющая сталь, металл матированный	<b>1415 70 04</b>	10

**berker R.1 | R.3 | R.8**

цвет: полярная белизна, глянцевый <sup>3)</sup>	<b>1621 20 89</b>	10
цвет: черный, глянцевый <sup>3)</sup>	<b>1621 20 45</b>	10

<sup>1)</sup> с колпачками на местах винтового крепления  
<sup>2)</sup> исключительно оранжевые и прозрачные линзы в приложении  
<sup>3)</sup> исключительно с прозрачной линзой

**Клавиша с отрисовкой символа «Свет»**

- с линзой

- для подсветки и сигнального включения



Линза оранжевого цвета и прозрачная.

Исполнение

арт. №

уп.

**berker Q.1 | Q.3 | Q.7 | Q.9**

цвет: полярная белизна, бархатный	<b>1621 60 79</b>	10
цвет: антрацитовый, бархатный лак	<b>1621 60 76</b>	10
цвет: алюминиевый, бархатный лак	<b>1621 60 74</b>	10

**berker R.1 | R.3 | R.8**

цвет: полярная белизна, глянцевый <sup>1)</sup>	<b>1621 20 79</b>	10
цвет: черный, глянцевый <sup>1)</sup>	<b>1621 20 35</b>	10

<sup>1)</sup> исключительно с прозрачной линзой

**Клавиша**

- с полем для надписи

- для подсветки и сигнального включения

- с линзой



Прилагаются прозрачные линзы с символом света, звонка и ключа, а также линза прозрачного и красного цвета.

Для нанесения надписей, указаний и т.п.

Высота поля для надписи в моделях P-touch составляет 6 мм

Исполнение

арт. №

уп.

**berker S.1 | B.3 | B.7**

цвет: белый, глянцевый	<b>1628 89 82</b>	10
цвет: полярная белизна, глянцевый	<b>1628 89 89</b>	10
цвет: полярная белизна, матовый	<b>1628 19 09</b>	10
цвет: антрацитовый, матовый	<b>1628 16 06</b>	10
цвет: алюминиевый, матовый лак	<b>1628 14 04</b>	10





### berker Q.1 | Q.3 | Q.7 | Q.9

цвет: полярная белизна, бархатный <sup>1)</sup>	1628 60 89	10
цвет: антрацитовый, бархатный лак <sup>1)</sup>	1628 60 86	10
цвет: алюминиевый, бархатный лак <sup>1)</sup>	1628 60 84	10



### berker K.1 | K.5

цвет: полярная белизна, глянец	1415 71 09	10
цвет: антрацитовый, матовый лак	1415 71 06	10
анодированный алюминий, цвет: алюминиевый	1415 71 03	10
нержавеющая сталь, металл матированный	1415 71 04	10

<sup>1)</sup> исключительно оранжевые и прозрачные линзы в приложении



### Кнопка с оттиском символа «Звонок»

- с полем для надписи
- с линзой

— для использования звонка и контрольного включения

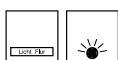

Линза оранжевого цвета и прозрачная.  
Для нанесения надписей, указаний и т.п.

Высота поля для надписи в моделях P-touch составляет 6 мм

Исполнение	арт. №	уп.
<b>berker Q.1   Q.3   Q.7   Q.9</b>		
цвет: полярная белизна, бархатный	1628 60 79	10
цвет: антрацитовый, бархатный лак	1628 60 76	10
цвет: алюминиевый, бархатный лак	1628 60 74	10



### Кнопка

- с большим полем для надписи
- с линзой

— для подсветки и сигнального включения



Прилагаются прозрачные линзы с символом света, звонка и ключа, а также линза прозрачного и красного цвета.

Исполнение	арт. №	уп.
<b>berker S.1   B.3   B.7</b>		
цвет: белый, глянец <sup>1)</sup>	1696 89 82	10
цвет: полярная белизна, глянец <sup>1)</sup>	1696 89 89	10
цвет: полярная белизна, матовый <sup>1)</sup>	1696 19 09	10
цвет: антрацитовый, матовый <sup>1)</sup>	1696 16 06	10
цвет: алюминиевый, матовый лак <sup>1)</sup>	1696 14 04	10



### berker Q.1 | Q.3 | Q.7 | Q.9

цвет: полярная белизна, бархатный <sup>2)</sup>	1696 60 89	10
цвет: антрацитовый, бархатный лак <sup>2)</sup>	1696 60 86	10
цвет: алюминиевый, бархатный лак <sup>2)</sup>	1696 60 84	10



### berker K.1 | K.5

цвет: полярная белизна, глянец <sup>3)</sup>	1496 70 09	10
цвет: антрацитовый, матовый лак <sup>3)</sup>	1496 70 06	10
цвет: алюминиевый, матовый лак <sup>3)</sup>	1496 70 03	10
цвет: нержавеющая сталь, матовый лак <sup>3)</sup>	1496 70 04	10

<sup>1)</sup> Высота поля для надписи для полосок 2 P-touch на 12 мм

<sup>2)</sup> Высота поля для надписи для полосок 2 P-touch на 18 мм, прилагаются исключительно оранжевые и прозрачные линзы

<sup>3)</sup> Высота поля для надписи для полосок 2 P-touch на 9 мм

### Клавиша с оттиском символа «Звонок»



- с большим полем для надписи
- с линзой



Поле для надписи (Ш x В) ≈ 54,8 x 42,8 мм

Линза оранжевого цвета и прозрачная.

Для нанесения надписей, указаний и т.п.  
Высота поля для надписи — для двух полосок P-touch по 18 мм.

- для использования звонка и контрольного включения

Подходит к	арт. №	стр.
Опция Набор уплотнительных вставок для выключателей/кнопок	1010 71 00	275

Исполнение	арт. №	уп.
<b>berker Q.1   Q.3   Q.7   Q.9</b>		
цвет: полярная белизна, бархатный	<b>1696 60 79</b>	10
цвет: антрацитовый, бархатный лак	<b>1696 60 76</b>	10
цвет: алюминиевый, бархатный лак	<b>1696 60 74</b>	10

### Многополюсные клавишные выключатели

- изолированные к опорному кольцу, расширяющие распорки
- соединительные клеммы согласно IEC 60669-1



#### Выключатель 2-полюсный, 10 AX

▶ 627

Номинальное напряжение 250 В~  
Коммутируемый ток 10 AX

- с штыревыми контактными зажимами / безвинтовыми зажимами
- для подсветки и сигнального включения

Использовать только в комбинации с клавишами с оттиском «0».

Подходит к	арт. №	стр.
Опция Элемент подсветки с N-клеммой	1675 ..	64
Лампа накаливания с N-клеммой	1676 ..	64
Светодиод 230 В, для выключателей/кнопок	1686 ..	65
Светодиод, для выключателей/кнопок	1687	65

Исполнение	арт. №	уп.
Выключатель 2-полюсный, 10 AX	<b>3032</b>	10



#### Выключатель 2-полюсный, 16 AX

▶ 627

Номинальное напряжение 250 В~  
Коммутируемый ток 16 AX

- с винтовыми клеммами
- для подсветки и сигнального включения

Не подходит для водозащищенного скрытого монтажа IP44!

Использовать только в комбинации с клавишами с оттиском «0».

Подходит к	арт. №	стр.
Опция Элемент подсветки для выключателя/кнопок	1600 02	65

Исполнение	арт. №	уп.
Выключатель 2-полюсный, 16 AX	<b>3032 12</b>	10



#### Выключатель 3-полюсный, 16 AX

▶ 627

Номинальное напряжение 400 В~  
Коммутируемый ток 16 AX

- с винтовыми клеммами
- для подсветки и сигнального включения

Не подходит для водозащищенного скрытого монтажа IP44!

Использовать только в комбинации с клавишами с оттиском «0».

Подходит к	арт. №	стр.
Опция Элемент подсветки для 3-полюсного выключателя	1600	65

Исполнение	арт. №	уп.
Выключатель 3-полюсный, 16 AX	<b>3033 03</b>	10





### Клавиша с оттиском «0»

Исполнение	арт. №	уп.
<b>berker S.1   B.3   B.7</b>		
цвет: белый, глянцевый	1622 89 82	10
цвет: полярная белизна, глянцевый	1622 89 89	10
цвет: полярная белизна, матовый	1622 19 09	10
цвет: антрацитовый, матовый	1622 16 06	10
цвет: алюминиевый, матовый лак	1622 14 04	10
цвет: полярная белизна, матовый, прикручивающийся <sup>1)</sup>	1573 19 09	10
цвет: антрацитовый, матовый, прикручивающийся <sup>1)</sup>	1573 16 06	10
цвет: алюминиевый, матовый лак, прикручивающийся <sup>1)</sup>	1573 14 04	10



### berker Q.1 | Q.3 | Q.7 | Q.9

цвет: полярная белизна, бархатный	1622 60 89	10
цвет: антрацитовый, бархатный лак	1622 60 86	10
цвет: алюминиевый, бархатный лак	1622 60 84	10

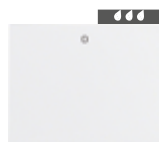

### berker K.1 | K.5

цвет: полярная белизна, глянцевый	1425 71 09	10
цвет: антрацитовый, матовый лак	1425 71 06	10
анодированный алюминий, цвет: алюминиевый	1425 71 03	10
нержавеющая сталь, металл матированный	1425 71 04	10



### berker R.1 | R.3 | R.8

цвет: полярная белизна, глянцевый	1622 20 89	10
цвет: черный, глянцевый	1622 20 45	10

<sup>1)</sup> с колпачками на местах винтового крепления

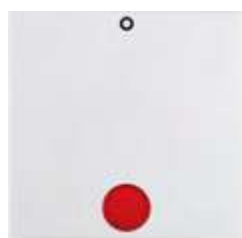

### Клавиша с оттиском «0»

- с красной линзой

— для подсветки и сигнального включения



Исполнение	арт. №	уп.
<b>berker S.1   B.3   B.7</b>		
цвет: белый, глянцевый	1624 89 82	10
цвет: полярная белизна, глянцевый	1624 89 89	10
цвет: полярная белизна, матовый	1624 19 09	10
цвет: антрацитовый, матовый	1624 16 06	10
цвет: алюминиевый, матовый лак	1624 14 04	10
цвет: полярная белизна, матовый, прикручивающийся <sup>1)</sup>	1577 19 09	10
цвет: антрацитовый, матовый, прикручивающийся <sup>1)</sup>	1577 16 06	10
цвет: алюминиевый, матовый лак, прикручивающийся <sup>1)</sup>	1577 14 04	10



### berker Q.1 | Q.3 | Q.7 | Q.9

цвет: полярная белизна, бархатный <sup>2)</sup>	1624 60 89	10
цвет: антрацитовый, бархатный лак <sup>2)</sup>	1624 60 86	10
цвет: алюминиевый, бархатный лак <sup>2)</sup>	1624 60 84	10



### berker K.1 | K.5

цвет: полярная белизна, глянцевый	1417 71 09	10
цвет: антрацитовый, матовый лак	1417 71 06	10
анодированный алюминий, цвет: алюминиевый	1417 71 03	10
нержавеющая сталь, металл матированный	1417 71 04	10



Исполнение	арт. №	уп.
<b>berker R.1   R.3   R.8</b>		
цвет: полярная белизна, глянцевый <sup>3)</sup>	<b>1624 20 89</b>	10
цвет: черный, глянцевый <sup>3)</sup>	<b>1624 20 45</b>	10

<sup>1)</sup> с колпачками на местах винтового крепления

<sup>2)</sup> с оранжевой линзой

<sup>3)</sup> с прозрачной линзой

### Двухклавишные выключатели

- изолированные к опорному кольцу, расширяющие распорки
- соединительные клеммы согласно IEC 60669-1



#### Последовательный выключатель

▶ 627

Номинальное напряжение	250 В~	– с штыревыми контактными зажимами / безвинтовыми зажимами
Коммутируемый ток	10 АХ	
Контактное расстояние	> 3 мм	– для подсветки и сигнального включения

Подходит к Опция	арт. №	стр.
Элемент подсветки с N-клеммой	1675 ..	64
Лампа накаливания с N-клеммой	1676 ..	64
Светодиод с клеммой N двухклавишного выключателя двухгруппового однополюсного	1680	66

Исполнение	арт. №	уп.
Двухклавишный выключатель	<b>3035</b>	10
Двухклавишный выключатель для монтажа в полую стену <sup>1)</sup>	<b>3035 50</b>	10
Двухклавишный выключатель 16 АХ	<b>3035 16</b>	10

<sup>1)</sup> небольшая глубина монтажа, без раздвижных захватов



#### Двойной переключатель на два направления, с отдельными входными клеммами

▶ 628

Номинальное напряжение	250 В~	– с винтовыми клеммами
Коммутируемый ток	10 АХ	– для подсветки
Контактное расстояние	> 3 мм	

Подходит к Опция	арт. №	стр.
Элемент подсветки для выключателя/кнопки	1600 02	65

Исполнение	арт. №	уп.
Двойной переключатель на два направления, с отдельными входными клеммами	<b>3038 08</b>	10



### Двухклавишные кнопки

- соединительные клеммы согласно IEC 60669-1



#### Двухклавишный кнопочный выключатель, 2 замыкателя

▶ 628

Номинальное напряжение	250 В~	– с штыревыми контактными зажимами / безвинтовыми зажимами
Коммутируемый ток	10 А	– для подсветки

Подходит к Опция	арт. №	стр.
Элемент подсветки с N-клеммой	1675 ..	64
Лампа накаливания с N-клеммой	1676 ..	64
Светодиод 230 В, для выключателей/кнопок	1686 ..	65
Светодиод, для выключателей/кнопок	1687	65

Исполнение	арт. №	уп.
Двухклавишный кнопочный выключатель, 2 замыкателя, общая входная клемма	<b>5035</b>	10
Двухклавишный кнопочный выключатель, размыкающий контакт + размыкатель, отдельные входные клеммы	<b>5035 01</b>	10
Двухклавишный кнопочный выключатель, 2 замыкателя, отдельные входные клеммы	<b>5035 03</b>	10





### Двухклавишный кнопочный выключатель, 2 переключающих контакта

▶ 628

Номинальное напряжение	250 В~	– с винтовыми клеммами		
Коммутируемый ток	10 А	– для подсветки		
		– 2 х переключатель, размыкатель или замыкатель с отдельными входными зажимами		
		<b>Подходит к</b>	<b>арт. №</b>	<b>стр.</b>
		<b>Опция</b>		
		Элемент подсветки для выключателя/кнопки	1600 02	65
Исполнение		арт. №		уп.
	Двухклавишный кнопочный выключатель, 2 переключающих контакта	<b>5038 08</b>		10



### Групповая двухклавишная кнопка 4 замыкающих контакта с зажимом

▶ 628

		– с винтовыми клеммами		
		– для подсветки		
		– 4 замыкателя, общая входная клемма		
		– также может использоваться как жалюзиная двухклавишная кнопка		
		<b>Подходит к</b>	<b>арт. №</b>	<b>стр.</b>
		<b>Опция</b>		
		Разделительное реле		99
		Элемент подсветки для выключателя/кнопки	1600 02	65
Следовать указаниям производителя двигателя!				
Исполнение		арт. №		уп.
	Групповая двухклавишная кнопка 4 замыкающих контакта с зажимом	<b>5034 04</b>		10



### Клавиши 2-местные для выключателей/кнопок

#### Клавиша 2-местная



		– для двухклавишных выключателей		
		– для двухклавишных кнопок / двухкл. групповых кнопок		
Исполнение		арт. №		уп.
	<b>berker S.1   B.3   B.7</b>			
	цвет: белый, глянцевый	<b>1623 89 82</b>		10
	цвет: полярная белизна, глянцевый	<b>1623 89 89</b>		10
	цвет: полярная белизна, матовый	<b>1623 19 09</b>		10
	цвет: антрацитовый, матовый	<b>1623 16 06</b>		10
	цвет: алюминиевый, матовый лак	<b>1623 14 04</b>		10
	цвет: полярная белизна, матовый, прикручивающийся <sup>1)</sup>	<b>1571 19 09</b>		10
	цвет: антрацитовый, матовый, прикручивающийся <sup>1)</sup>	<b>1571 16 06</b>		10
	цвет: алюминиевый, матовый лак, прикручивающийся <sup>1)</sup>	<b>1571 14 04</b>		10



#### berker Q.1 | Q.3 | Q.7 | Q.9

цвет: полярная белизна, бархатный	<b>1623 60 89</b>	10
цвет: антрацитовый, бархатный лак	<b>1623 60 86</b>	10
цвет: алюминиевый, бархатный лак	<b>1623 60 84</b>	10



#### berker K.1 | K.5

цвет: полярная белизна, глянцевый	<b>1435 70 09</b>	10
цвет: антрацитовый, матовый лак	<b>1435 70 06</b>	10
анодированный алюминий, цвет: алюминиевый	<b>1435 70 03</b>	10
нержавеющая сталь, металл матированный	<b>1435 70 04</b>	10



#### berker R.1 | R.3 | R.8

цвет: полярная белизна, глянцевый	<b>1623 20 89</b>	10
цвет: черный, глянцевый	<b>1623 20 45</b>	10

<sup>1)</sup> с колпачками на местах винтового крепления



### Клавиша 2-местная

- с красной линзой



- для подсветки и сигнального включения
- для двухклавишных выключателей
- для двухклавишных кнопок / двухкл. групповых кнопок

Исполнение

арт. №

уп.

#### berker S.1 | B.3 | B.7

цвет: белый, глянцевый	1627 89 82	10
цвет: полярная белизна, глянцевый	1627 89 89	10
цвет: полярная белизна, матовый	1627 19 09	10
цвет: антрацитовый, матовый	1627 16 06	10
цвет: алюминиевый, матовый лак	1627 14 04	10

#### berker Q.1 | Q.3 | Q.7 | Q.9

цвет: полярная белизна, бархатный <sup>1)</sup>	1627 60 89	10
цвет: антрацитовый, бархатный лак <sup>1)</sup>	1627 60 86	10
цвет: алюминиевый, бархатный лак <sup>1)</sup>	1627 60 84	10

#### berker K.1 | K.5

цвет: полярная белизна, глянцевый	1437 70 09	10
цвет: антрацитовый, матовый лак	1437 70 06	10
цвет: алюминиевый, матовый лак	1437 70 03	10
цвет: нержавеющая сталь, матовый лак	1437 70 04	10

#### berker R.1 | R.3 | R.8

цвет: полярная белизна, глянцевый <sup>2)</sup>	1627 20 89	10
цвет: черный, глянцевый <sup>2)</sup>	1627 20 45	10

<sup>1)</sup> с оранжевой и прозрачной линзой

<sup>2)</sup> с прозрачной линзой

### Трёхклавишный выключатель



#### Трёхклавишный выключатель

Номинальное напряжение

400 В~

- с винтовыми клеммами

Коммутируемый ток

16 АХ

- 3-х клавишный выключатель



Исполнение

арт. №

уп.

Трёхклавишный выключатель

6330 23

10

### Клавиша 3-местная



Исполнение

арт. №

уп.



#### berker S.1 | B.3 | B.7

цвет: белый, глянцевый	1665 89 82	10
цвет: полярная белизна, глянцевый	1665 89 89	10
цвет: полярная белизна, матовый	1665 19 09	10
цвет: антрацитовый, матовый	1665 16 06	10
цвет: алюминиевый, матовый лак	1665 14 04	10

#### berker Q.1 | Q.3 | Q.7 | Q.9



цвет: полярная белизна, бархатный	1665 60 89	10
цвет: антрацитовый, бархатный лак	1665 60 86	10
цвет: алюминиевый, бархатный лак	1665 60 84	10





Исполнение	арт. №	уп.
	<b>berker K.1   K.5</b>	
цвет: полярная белизна, глянец	<b>1465 70 09</b>	10
цвет: антрацитовый, матовый лак	<b>1465 70 06</b>	10
анодированный алюминий, цвет: алюминиевый	<b>1465 70 03</b>	10
цвет: нержавеющая сталь, матовый лак	<b>1465 70 04</b>	10
	<b>berker R.1   R.3   R.8</b>	
цвет: полярная белизна, глянец	<b>1665 20 89</b>	10
цвет: черный, глянец	<b>1665 20 45</b>	10

### Шнуровые выключатели/кнопки

- изолированные к опорному кольцу, расширяющие распорки
- соединительные клеммы согласно IEC 60669-1 для проводов до 2,5 мм<sup>2</sup>

Исполнение	арт. №	уп.	
	<b>Выключатель/переключатель со шнурковым приводом</b>	<b>627</b>	
Номинальное напряжение	250 В~	– с штыревыми контактными зажимами / безвинтовыми зажимами	
Коммутируемый ток	10 АХ	– для настенного и потолочного монтажа	
Длина тягового шнура	14 см		
Контактное расстояние	> 3 мм		
	<b>Подходит к</b>	<b>арт. №</b>	
	<b>Опция</b>	<b>стр.</b>	
	Элемент подсветки с N-клеммой	1605 1 ..	64
	Выключатель/переключатель со шнурковым приводом	<b>3966</b>	10

Исполнение	арт. №	уп.	
	<b>Шнуровая кнопка, переключатель с отдельным сигнальным контактом</b>	<b>628</b>	
Номинальное напряжение	250 В~	– с штыревыми контактными зажимами / безвинтовыми зажимами	
Коммутируемый ток	10 А	– для настенного и потолочного монтажа	
Длина тягового шнура	14 см		
Контактное расстояние	> 3 мм		
	<b>Подходит к</b>	<b>арт. №</b>	
	<b>Опция</b>	<b>стр.</b>	
	Элемент подсветки с N-клеммой	1675 ..	64
	Лампа накаливания с N-клеммой	1676 ..	64
	Шнуровая кнопка, переключатель с отдельным сигнальным контактом	<b>3956 19</b>	10

Исполнение	арт. №	уп.
	<b>Центральная панель для выключателя / кнопочного выключателя со шнурковым приводом</b>	
<b>berker S.1   B.3   B.7</b>		
цвет: белый, глянец	<b>1146 89 82</b>	10
цвет: полярная белизна, глянец	<b>1146 89 89</b>	10
цвет: полярная белизна, матовый	<b>1146 19 09</b>	10
цвет: антрацитовый, матовый	<b>1146 16 06</b>	10
цвет: алюминиевый, матовый лак	<b>1146 14 04</b>	10
<b>berker Q.1   Q.3   Q.7   Q.9</b>		
цвет: полярная белизна, бархатный	<b>1146 60 89</b>	10
цвет: антрацитовый, бархатный лак	<b>1146 60 86</b>	10
цвет: алюминиевый, бархатный лак	<b>1146 60 84</b>	10
		



Исполнение	арт. №	уп.
<b>berker K.1   K.5</b>		
цвет: полярная белизна, глянцевый	<b>1147 70 09</b>	10
цвет: антрацитовый, матовый лак	<b>1147 70 06</b>	10



Исполнение	арт. №	уп.
<b>berker R.1   R.3   R.8</b>		
цвет: полярная белизна, глянцевый	<b>1146 20 89</b>	10
цвет: черный, глянцевый	<b>1146 20 45</b>	10

### Замочные выключатели/кнопки

- для стандартного профильного полуцилиндрического замка 40 мм
- к центральной системе замыканий
- соединительные клеммы согласно IEC 60669-1 для проводов до 2,5 мм<sup>2</sup>

Артикул, отмеченные этим символом, предназначены только для применения под штукатуркой IP44 в комбинации с соответствующим набором уплотнительных вставок для защиты от воды.



#### Выключатель/переключатель на два направления 2-полюсный, для профильных полуцилиндров ▶ 639

Номинальное напряжение	250 В~	– с винтовыми клеммами		
Коммутируемый ток	10 А	– без фиксаторов		
Не подходит для водозащищенного скрытого монтажа IP44!		<b>Подходит к</b>	<b>арт. №</b>	<b>стр.</b>
		Профильный полуцилиндр	1818 ..	66



Исполнение	арт. №	уп.
Выключатель/переключатель на два направления 2-полюсный, для профильных полуцилиндров	<b>3826 10</b>	10



#### Выключатель/переключатель на два направления, для запирающих полуцилиндров ▶ 639

- с контактом заземления		– с винтовыми клеммами		
		– без фиксаторов		
Номинальное напряжение	250 В~	<b>Подходит к</b>	<b>арт. №</b>	<b>стр.</b>
Коммутируемый ток	10 А	Профильный полуцилиндр	1818 ..	66



Исполнение	арт. №	уп.
Выключатель/переключатель на два направления, для запирающих полуцилиндров	<b>3836 20</b>	10



#### Кнопочные выключатели для профильных полуцилиндров ▶ 639

- с контактом заземления		– с винтовыми клеммами		
		– без фиксаторов		
		– переключатель, используемый как замыкатель или размыкатель		
Номинальное напряжение	250 В~	<b>Подходит к</b>	<b>арт. №</b>	<b>стр.</b>
Коммутируемый ток	10 А	Профильный полуцилиндр	1818 ..	66



Исполнение	арт. №	уп.
<b>влагозащищенный скрытый монтаж IP44</b>		
Кнопочные выключатели для профильных полуцилиндров	<b>3856 20</b>	10





### Центральная панель для замочных выключателей/кнопочных выключателей

Исполнение	Подходит к	арт. №	стр.
<b>berker S.1   B.3   B.7</b>	Профильный полуцилиндр	1818 ..	66
цвет: белый, глянцевый	арт. №		уп.
цвет: полярная белизна, глянцевый	<b>1507 89 82</b>		10
цвет: полярная белизна, матовый	<b>1507 89 89</b>		10
цвет: антрацитовый, матовый	<b>1507 19 09</b>		10
цвет: алюминиевый, матовый лак	<b>1507 16 06</b>		10
<b>berker Q.1   Q.3   Q.7   Q.9</b>			
цвет: полярная белизна, бархатный	<b>1507 60 89</b>		10
цвет: антрацитовый, бархатный лак	<b>1507 60 86</b>		10
цвет: алюминиевый, бархатный лак	<b>1507 60 84</b>		10
<b>berker K.1   K.5</b>			
цвет: полярная белизна, глянцевый	<b>1505 70 09</b>		10
цвет: антрацитовый, матовый лак	<b>1505 70 06</b>		10
цвет: алюминиевый, матовый лак	<b>1505 70 03</b>		10
цвет: нержавеющая сталь, матовый лак	<b>1505 70 04</b>		10
<b>berker R.1   R.3   R.8</b>			
цвет: полярная белизна, глянцевый	<b>1507 20 89</b>		10
цвет: черный, глянцевый	<b>1507 20 45</b>		10

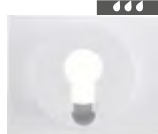
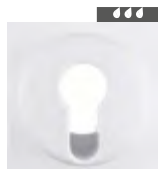

### Устройство защитного отключения (УЗО)



#### Устройство защитного отключения (УЗО)

▶ 649

Номинальное напряжение	230 В~	– тип А для переменного пульсирующего постоянного тока
Частота	50/60 Гц	– с штыревыми контактными зажимами / безвинтовыми зажимами
Номинальный ток	16 А	– без фиксаторов
Расчетный аварийный ток	30 мА	– с кнопкой для включения и выключения
Устойчивость к короткому замыканию (при предохранителе на входе 16 AgL)	3 кА	– для защиты от включенных на выходе устройств
Устойчивость для импульсного тока	3000 А (8/20) мкс	
Время срабатывания	≤ 30 мс при 5-кратном расч.токе утечки	
Рабочая температура	-25 ... +40 °С	
Коммутационные циклы	мин. 2000	

EN 61373

Проверено в соответствии с IEC/EN61008-1

Исполнение	арт. №	уп.
Устройство защитного отключения (УЗО)	<b>2844 01</b>	1



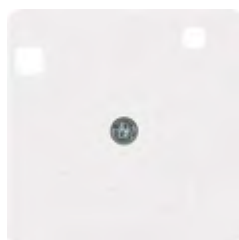

### Центральная панель 50 x 50 мм для устройства защитного отключения (УЗО)

Внимание!  
Использовать только с промежуточным кольцом для центральной панели 50 x 50 мм данной программы.

Исполнение	арт. №	стр.
цвет: белый, глянцевый	<b>1496 02</b>	1
цвет: полярная белизна, глянцевый	<b>1496 09</b>	1
цвет: полярная белизна, матовый	<b>1496 19 09</b>	1
цвет: антрацитовый, матовый	<b>1496 16 06</b>	1
цвет: коричневый, глянцевый	<b>1496 01</b>	1
цвет: алюминиевый, матовый лак	<b>1496 14 04</b>	1
цвет: светло-бронзовый, матовый лак	<b>1496 11</b>	1
цвет: нержавеющая сталь, матовый лак	<b>1496 04</b>	1



### Переходная рамка для центральной панели 50 x 50 мм

Внимание!  
Не подходит для центральных панелей Berker.  
Для центральной панели согласно DIN 49075

Исполнение	арт. №	стр.
цвет: белый, глянцевый	<b>1109 90 82</b>	10
цвет: полярная белизна, глянцевый	<b>1109 90 89</b>	10
цвет: полярная белизна, матовый	<b>1109 19 19</b>	10
цвет: антрацитовый, матовый	<b>1109 16 16</b>	10
цвет: алюминиевый, матовый лак	<b>1109 14 14</b>	10



Исполнение	арт. №	стр.
<b>berker S.1   B.3   B.7</b>		
цвет: белый, глянцевый	<b>1109 90 82</b>	10
цвет: полярная белизна, глянцевый	<b>1109 90 89</b>	10
цвет: полярная белизна, матовый	<b>1109 19 19</b>	10
цвет: антрацитовый, матовый	<b>1109 16 16</b>	10
цвет: алюминиевый, матовый лак	<b>1109 14 14</b>	10
<b>berker Q.1   Q.3   Q.7   Q.9</b>		
цвет: полярная белизна, бархатный	<b>1109 60 79</b>	10
цвет: антрацитовый, бархатный лак	<b>1109 60 76</b>	10
цвет: алюминиевый, бархатный лак	<b>1109 60 74</b>	10



Исполнение	арт. №	стр.
<b>berker K.1   K.5</b>		
цвет: полярная белизна, глянцевый	<b>1108 71 09</b>	10
цвет: антрацитовый, матовый лак	<b>1108 71 06</b>	10
цвет: алюминиевый, матовый лак	<b>1108 71 03</b>	10
цвет: нержавеющая сталь, матовый лак	<b>1108 71 04</b>	10

### Электронная платформа

#### Электронные вставки переключения



#### Электронная вставка с релейным контактом

▶ 652

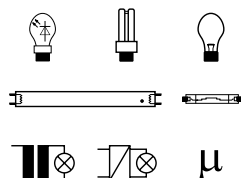

Рабочее напряжение	230 В~	– незначительное энергопотребление
Частота	50/60 Гц	– с дополнительным входом для включения с дополнительного места при помощи кнопки (замыкателя) или датчика движения, управление на одном уровне клавиши
Лампы накаливания и галогенные лампы 230 В	2300 Вт	– можно использовать в качестве электронного кнопочного выключателя
Светодиодные лампы на 230 В	440 Вт	– соединение между опорным кольцом и фиксаторами - «лапками» не пропускает ток
Светорегулируемые энергосберегающие лампы	440 Вт	– с винтовыми клеммами
Обычные светорегулируемые трансформаторы	1500 ВА	
Электронные трансформаторы и двухрежимные трансформаторы	1500 Вт	
Люминесцентные лампы:		
- некомпенсированные	1100 ВА	
- параллельно компенсированные	1000 Вт/ 130 мкФ	
- в схеме парного включения	1000 Вт	
- с ЭПРА	1000 Вт	
Компактные флуоресцентные лампы с ЭПРА	22 x 20 Вт	
Минимальная нагрузка контакта	≈ 15 Вт	
Количество дополнительных устройств	без ограничений	
Рабочая температура	-5 ... +45 °С	
Длина провода дополнительных устройств	макс. 50 м	
Длина провода нагрузки	макс. 100 м	
Винтовые клеммы (макс.)	2 x 1,5/1 x 2,5 мм <sup>2</sup>	
Глубина монтажа направляющей захвата	32 мм	

Не подходит для монтажа в коробке для наружного монтажа.

Необходим нулевой провод!

Большое количество функций передачи и/или приема в сочетании с накладкой радиоприема KNX.



Исполнение	арт. №	уп.
Электронная вставка с релейным контактом	<b>8512 12 00</b>	<b>1</b>



**Электронная вставка выключателя 1-канальная**

▶ 652

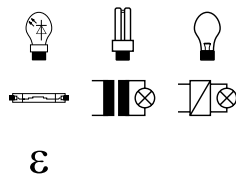

Рабочее напряжение	230 В~
Частота	50/60 Гц
Лампы накаливания и галогенные лампы 230 В	25 ... 400 Вт
Светодиодные лампы на 230 В с регулируемой яркостью	5 ... 70 Вт
Светорегулируемые энергосберегающие лампы	13 ... 80 Вт
Обычные светорегулируемые трансформаторы	25 ... 400 ВА
Электронные трансформаторы и двухрежимные трансформаторы	25 ... 400 Вт
Количество дополнительных устройств	без ограничений
Рабочая температура	-5 ... +45 °С
Длина провода дополнительных устройств	макс. 50 м
Длина провода нагрузки	макс. 100 м
Винтовые клеммы (макс.)	2 x 1,5/1 x 2,5 мм <sup>2</sup>
Глубина монтажа	32 мм

- незначительное энергопотребление
- оптимальное диммирование благодаря тонкой настройке на тип нагрузки при помощи специальных режимов
- автоматическая настройка принципа переключения, зависящего от нагрузки (метод autoDetect)
- лампосберегающий мягкий пуск
- стойкость к короткому замыканию и перегрузкам (электронный предохранитель)
- с дополнительным входом для включения с дополнительного места при помощи кнопки (замыкателя) или датчика движения, управление на одном уровне клавиши
- соединение между опорным кольцом и фиксаторами - «лапками» не пропускает ток
- с винтовыми клеммами
- цифровое подавление сигнала помех

**Предназначено только для эксплуатации с нагрузками с регулируемой яркостью!**

**Внимание!**

Подключать только ESL на 230 В или светодиодные лампы **с регулировкой яркости**.

Запрещается одновременно подключать индуктивную и емкостную нагрузку.

Большое количество функций передачи и/или приема в сочетании с накладкой радиوشины KNX.

Исполнение	арт. №	уп.
Электронная вставка выключателя 1-канальная	<b>8512 11 00</b>	1



**Электронная вставка выключателя 2-канальная**

▶ 652

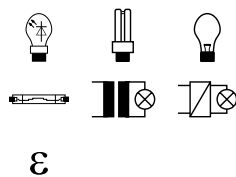

Рабочее напряжение	230 В~
Частота	50/60 Гц
Лампы накаливания и галогенные лампы 230 В	на канал 35 ... 300 Вт
Светодиодные лампы на 230 В с регулируемой яркостью	на канал 12 ... 54 Вт
Светорегулируемые энергосберегающие лампы	на канал 15 ... 54 Вт
Обычные светорегулируемые трансформаторы	на канал 35 ... 300 ВА
Электронные трансформаторы и двухрежимные трансформаторы	на канал 35 ... 300 Вт
Количество дополнительных устройств	без ограничений
Рабочая температура	-5 ... +45 °С
Длина провода дополнительных устройств	макс. на канал 50 м
Длина провода нагрузки	макс. 100 м
Винтовые клеммы (макс.)	2 x 1,5/1 x 2,5 мм <sup>2</sup>
Глубина монтажа	32 мм

- незначительное энергопотребление
- оптимальное диммирование благодаря тонкой настройке на тип нагрузки при помощи специальных режимов
- автоматическая настройка принципа переключения, зависящего от нагрузки (метод autoDetect)
- лампосберегающий мягкий пуск
- стойкость к короткому замыканию и перегрузкам (электронный предохранитель)
- с 2-мя входами для включения с дополнительного места при помощи механических кнопок (размыкателей), управление на одном уровне клавиши
- соединение между опорным кольцом и фиксаторами - «лапками» не пропускает ток
- с винтовыми клеммами
- цифровое подавление сигнала помех

**Предназначено только для эксплуатации с нагрузками с регулируемой яркостью!**

**Внимание!**

Подключать только ESL на 230 В или светодиодные лампы **с регулировкой яркости**.

Запрещается одновременно подключать индуктивную и емкостную нагрузку.

Большое количество функций передачи и/или приема в сочетании с накладкой радиوشины KNX.

Исполнение	арт. №	уп.
Электронная вставка выключателя 2-канальная	<b>8512 22 00</b>	1



### Электронные вставки диммера



#### Кнопочный диммер (R, L)

▶ 652

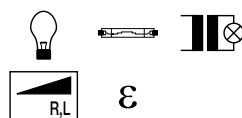

Рабочее напряжение	230 В~	– незначительное энергопотребление
Частота	50/60 Гц	– с фазовой отсечкой по переднему фронту
Потребляемая мощность (режим ожидания)	< 0,3 Вт	– лампосберегающий мягкий пуск
Лампы накаливания и галогенные лампы 230 В	25 ... 400 Вт	– начальная яркость может быть введена в память на случай отсутствия питания в сети
Обычные светорегулируемые трансформаторы	25 ... 400 ВА	– стойкость к короткому замыканию и перегрузкам (электронный предохранитель)
Количество дополнительных устройств	без ограничений	– с дополнительным входом для включения с дополнительного места при помощи кнопки (замыкателя) или датчика движения, управление на одном уровне клавиши
Количество универсальных усилителей мощности	макс. 2	– может быть дополнен универсальными устройствами Plus REG для увеличения мощности
Рабочая температура	-5 ... +45 °С	– соединение между опорным кольцом и фиксаторами - «лапками» не пропускает ток
Длина провода дополнительных устройств	макс. 50 м	– с винтовыми клеммами
Длина провода нагрузки	макс. 100 м	
Винтовые клеммы (макс.)	2 x 1,5/1 x 2,5 мм <sup>2</sup>	
Глубина монтажа	32 мм	

Большое количество функций передачи и/или приема в сочетании с накладкой радиوشины KNX.



Исполнение	арт. №	уп.
Кнопочный диммер (R, L)	<b>8542 11 00</b>	1



#### Универсальный кнопочный диммер 1-канальный

▶ 652

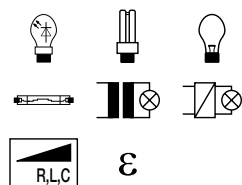

Рабочее напряжение	230 В~	– незначительное энергопотребление
Частота	50/60 Гц	– оптимальное диммирование благодаря тонкой настройке на тип нагрузки при помощи специальных режимов
Потребляемая мощность (режим ожидания)	< 0,3 Вт	– автоматическая настройка принципа переключения, зависящего от нагрузки (метод autoDetect)
Лампы накаливания и галогенные лампы 230 В	25 ... 400 Вт	– автоматический выбор типа фазовой отсечки в зависимости от нагрузки, «самопрограммирующийся»
Светодиодные лампы на 230 В с регулируемой яркостью	5 ... 70 Вт	– лампосберегающий мягкий пуск
Светорегулируемые энергосберегающие лампы	13 ... 80 Вт	– стойкость к короткому замыканию и перегрузкам (электронный предохранитель)
Обычные светорегулируемые трансформаторы	25 ... 400 ВА	– с дополнительным входом для включения с дополнительного места при помощи кнопки (замыкателя) или датчика движения, управление на одном уровне клавиши
Электронные трансформаторы и двухрежимные трансформаторы	25 ... 400 Вт	– соединение между опорным кольцом и фиксаторами - «лапками» не пропускает ток
Количество дополнительных устройств	без ограничений	– с винтовыми клеммами
Рабочая температура	-5 ... +45 °С	
Длина провода дополнительных устройств	макс. 50 м	
Длина провода нагрузки	макс. 100 м	
Винтовые клеммы (макс.)	2 x 1,5/1 x 2,5 мм <sup>2</sup>	
Глубина монтажа	32 мм	

Запрещается одновременно подключать индуктивную и емкостную нагрузку.

Большое количество функций передачи и/или приема в сочетании с накладкой радиوشины KNX.



Исполнение	арт. №	уп.
Универсальный кнопочный диммер 1-канальный	<b>8542 12 00</b>	1



**Универсальный кнопочный диммер 2-канальный**

▶ 652

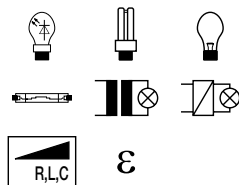

Рабочее напряжение	230 В~
Частота	50/60 Гц
Потребляемая мощность - режим ожидания (канал 1/канал 2)	0,3/0,7 Вт
Лампы накаливания и галогенные лампы 230 В	на канал 35 ... 300 Вт
Светодиодные лампы с регулируемой яркостью	на канал 12 ... 40 Вт
Светорегулируемые энергосберегающие лампы	на канал 15 ... 54 Вт
Обычные светорегулируемые трансформаторы	на канал 35 ... 300 ВА
Электронные трансформаторы и двухрежимные трансформаторы	на канал 35 ... 300 Вт
Количество дополнительных устройств	без ограничений
Рабочая температура	-5 ... +45 °С
Длина провода дополнительных устройств	макс. на канал 50 м
Длина провода нагрузки	макс. 100 м
Винтовые клеммы (макс.)	2 x 1,5/1 x 2,5 мм <sup>2</sup>
Глубина монтажа	32 мм

- незначительное энергопотребление
- оптимальное диммирование благодаря тонкой настройке на тип нагрузки при помощи специальных режимов
- автоматическая настройка принципа переключения, зависящего от нагрузки (метод autoDetect)
- автоматический выбор типа фазовой отсечки в зависимости от нагрузки, «самопрограммирующийся»
- лампосберегающий мягкий пуск
- стойкость к короткому замыканию и перегрузкам (электронный предохранитель)
- с 2-мя входами для включения с дополнительного места при помощи механических кнопок (размыкателей), управление на одном уровне клавиши
- соединение между опорным кольцом и фиксаторами - «лапками» не пропускает ток
- с винтовыми клеммами

Запрещается одновременно подключать индуктивную и емкостную нагрузку.  
Большое количество функций передачи и/или приема в сочетании с накладкой радиوشины KNX.



Исполнение	арт. №	уп.
Универсальный кнопочный диммер 2-канальный	<b>8542 21 00</b>	1

**Устройства управления DALI/DSI**



**Электронная вставка управления DALI/DSI**

Рабочее напряжение	230 В~
Частота	50/60 Гц
Напряжение DALI	16 В= (10,5 ... 22,5 В=)
Выходной ток	макс. 40 мА
Потребляемая мощность (режим ожидания)	< 0,4 Вт
Количество дополнительных устройств	без ограничений
- пассивный режим эксплуатации (с подачей внешнего напряжения)	макс. 64
Количество приборов по стандарту DALI/DSI:	
- активный режим эксплуатации	макс. 20
Рабочая температура	-5 ... +45 °С
Длина провода дополнительных устройств	макс. 100 м
Длина провода DALI при 1,5 мм <sup>2</sup>	макс. 300 м
Винтовые клеммы (макс.)	2 x 1,5/1 x 2,5 мм <sup>2</sup>
Глубина монтажа	32 мм

- незначительное энергопотребление
- автоматическое распознавание приборов, работающих по стандарту DALI-/DSI
- дистанционное управление с помощью ручных/настенных радиопередатчиков KNX в комбинации с радиокнопками KNX
- автоматический выбор режима работы (активный/пассивный)
- выдает при подключенном напряжении сети напряжение системы для других участников (абонентов) стандарта DALI
- начальная яркость может быть введена в память на случай отсутствия питания в сети
- для переключения и управления ЭГПА и трансформатором Tropic с интерфейсом стандарта DALI/DSI
- с электронной защитой от короткого замыкания и перегрузки
- с дополнительным входом для включения с дополнительного места при помощи кнопки (замыкателя)
- информация по управлению рассылается централизованно всем участникам (абонентам) в сети DALI/DSI (Broadcast)
- соединение между опорным кольцом и фиксаторами - «лапками» не пропускает ток
- с винтовыми клеммами

Не предусмотрено для комбинации с другими устройствами управления DALI.  
DALI Связь через шины в режиме Broadcast в соответствии с IEC 62386-102

<b>Подходит к</b>	арт. №	стр.
Инфракрасный датчик движения «Комфорт» 1,1 м	8534 ..	79



Исполнение	арт. №	уп.
Электронная вставка управления DALI/DSI	<b>8542 17 00</b>	1

### Кнопки для выключателей и диммеров

#### Кнопка, 1-канальная

▶ 652

Рабочее напряжение  
Рабочая температура

через вставку  
-5 ... +45 °C

- незначительное энергопотребление
- с программой управления на 2 уровня
- начальная яркость при использовании в электронной вставке для диммера может быть сохранена в памяти энергонезависимо
- с защитой от демонтажа

Подходит к	арт. №	стр.
Электронная вставка с релейным контактом	8512 12 00	42
Электронная вставка выключателя 1-канальная	8512 11 00	43
Кнопочный диммер (R, L)	8542 11 00	44
Универсальный кнопочный диммер 1-канальный	8542 12 00	44
Электронная вставка управления DALI/DSI	8542 17 00	45

Исполнение

#### berker S.1 | B.3 | B.7

цвет: белый, гляцевый	8514 11 82	1
цвет: полярная белизна, гляцевый	8514 11 89	1
цвет: полярная белизна, матовый	8514 11 88	1
цвет: антрацитовый, матовый лак	8514 11 85	1
цвет: алюминиевый, матовый лак	8514 11 83	1

#### berker Q.1 | Q.3 | Q.7 | Q.9

цвет: полярная белизна, бархатный	8514 11 29	1
цвет: антрацитовый, бархатный лак	8514 11 26	1
цвет: алюминиевый, бархатный лак	8514 11 24	1

#### berker K.1 | K.5

цвет: полярная белизна, гляцевый	8514 11 79	1
цвет: антрацитовый, матовый лак	8514 11 75	1
цвет: алюминиевый, матовый лак	8514 11 77	1
нержавеющая сталь, матовый лак	8514 11 73	1

#### berker R.1 | R.3 | R.8

цвет: полярная белизна, гляцевый <sup>1)</sup>	8514 11 39	1
цвет: черный, гляцевый <sup>1)</sup>	8514 11 31	1

<sup>1)</sup> Без защиты от демонтажа

#### Кнопка, 2-канальная

▶ 652

Рабочее напряжение  
Рабочая температура

через вставку  
-5 ... +45 °C

- незначительное энергопотребление
- управление с двумя плоскостями для серии
- начальная яркость при использовании в электронной вставке для диммера может быть сохранена в памяти энергонезависимо
- с защитой от демонтажа

Подходит к	арт. №	стр.
Электронная вставка выключателя 2-канальная	8512 22 00	43
Универсальный кнопочный диммер 2-канальный	8542 21 00	45

Исполнение

#### berker S.1 | B.3 | B.7

цвет: белый, гляцевый	8514 21 82	1
цвет: полярная белизна, гляцевый	8514 21 89	1
цвет: полярная белизна, матовый	8514 21 88	1
цвет: антрацитовый, матовый лак	8514 21 85	1
цвет: алюминиевый, матовый лак	8514 21 83	1

#### berker Q.1 | Q.3 | Q.7 | Q.9

цвет: полярная белизна, бархатный	8514 21 29	1
цвет: антрацитовый, бархатный лак	8514 21 26	1
цвет: алюминиевый, бархатный лак	8514 21 24	1

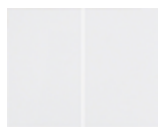

Исполнение	арт. №	уп.
<b>berker K.1   K.5</b>		
цвет: полярная белизна, глянцевый	<b>8514 21 79</b>	1
цвет: антрацитовый, матовый лак	<b>8514 21 75</b>	1
цвет: алюминиевый, матовый лак	<b>8514 21 77</b>	1
нержавеющая сталь, матовый лак	<b>8514 21 73</b>	1
<b>berker R.1   R.3   R.8</b>		
цвет: полярная белизна, глянцевый <sup>1)</sup>	<b>8514 21 39</b>	1
цвет: черный, глянцевый <sup>1)</sup>	<b>8514 21 31</b>	1

<sup>1)</sup> Без защиты от демонтажа



Вариант изделия	Поворотный диммер			
	(R, LED)	универсальный (R, L, C, светодиод)	(R, L, светодиод)	универсальный Комфорт (R, L, C, светодиод)
Фотография изделия				
№ для заказа	2909	2973	2873	2961 10
Условное графическое обозначение				
с мягкой фиксацией	●	●	●	●

Диапазон мощности				
мин.	3 Вт	3 ... 20 Вт/ВА	20 Вт/ВА	3 ... 20 Вт/ВА
Макс.	200 Вт	60 ... 210 Вт/ВА	500 Вт/ВА	100 ... 420 Вт/ВА

Виды нагрузки					
Лампы накаливания и галогенные лампы 230 В		●	●	●	●
Обычные светорегулируемые трансформаторы			●	●	●
Электронный светорегулируемый трансформатор			●		●
Светодиодные лампы на 230 В с регулируемой яркостью		3 ... 40 Вт	3 ... 60 Вт	3 ... 100 Вт	3 ... 100 Вт
Светорегулируемые энергосберегающие лампы			3 ... 60 Вт		3 ... 100 Вт
1-10 В					
DALI					
Дополнительные устройства			выключатель/ переключатель <sup>1)</sup>	Дополнительное устройство поворотного диммера	

Накладки				
Центральная панель для поворотного диммера и поворотного потенциометра № для заказа 1137 ...	●	●	●	●
Накладка для поворотного диммера и поворотного потенциометра, № для заказа 1130 ..			●	
Кнопка, 1-канальная, № для заказа 8514 11 ..				
Кнопка, 2-канальная, № для заказа 8514 21 ..				
Кнопка 1-канальная, радишина KNX, № для заказа 8514 51 ..				
Кнопка 2-канальная, радишина KNX, № для заказа 8514 61 ..				
Кнопка 4-канальная, радишина KNX, № для заказа 8564 81 ..				

Принадлежности (дополнительно)				
Компенсационный светодиодный модуль, Арт. № 2913		●		●

<sup>1)</sup> Только переключение.

<sup>2)</sup> Количество универсальных усилителей мощности по 420 Вт при фазовой отсечке по переднему фронту

<sup>3)</sup> Количество универсальных усилителей мощности по 500 Вт при фазовой отсечке по переднему фронту.

<sup>4)</sup> Количество универсальных усилителей мощности по 400 Вт при фазовой отсечке по переднему фронту.

<sup>5)</sup> Только с модулем управления.

<sup>6)</sup> Только при работе без дополнительного устройства.

<sup>7)</sup> макс. 4 поворотных потенциометра, параллельно с 104 приборами DALI. Только при работе без дополнительного устройства.

Поворотный потенциометр				Кнопочный диммер			Устройства управления DALI
1-10 В	Замыкающий контакт 1-10 В	DALI	DALI с блоком питания от сети	(R, L)	Универсальный 1-канальный	Универсальный 2-канальный	Электронная вставка управления DALI/DSI
2891 10	2896 10	2997	2998	8542 11 00	8542 12 00	8542 21 00	8542 17 00
●	●	●	●				
Управляющий ток 50 мА =	Управляющий ток 50 мА =	до 64 участников	26 (104 <sup>7</sup> ) участников	25 Вт/ВА	25 Вт/ВА	35 Вт/ВА на выход	до 64 участников (пассивн.) до 20 участников (активн.)
Коммутируемый ток, макс. 6 А	Импульсный ток, макс. 2 А		Выходной ток 52 мА	400 Вт/ВА	400 Вт/ВА	300 Вт/ВА на выход	
				●	●	●	
				●	●	●	
					●	●	
					5 ... 70 Вт	12 ... 54 Вт	
					13 ... 80 Вт	15 ... 54 Вт	
●	●						
	Кнопка, замыкатель	●	●	Кнопка, замыкатель	Кнопка, замыкатель	Кнопка, замыкатель	●
●	●	●	●				
●	●	●	●				
				●	●		●
				●	●	●	●
				●	●	●	●

### Поворотные диммеры

НОВИНКА

#### Поворотный диммер (R, светодиод)

▶ 634



- с мягкой фиксацией



Рабочее напряжение	230 В~
Частота	50 Гц
Потребляемая мощность (режим ожидания)	< 0,2 Вт
Лампы накаливания и галогенные лампы 230 В	20 ... 200 Вт
Светодиодные лампы на 230 В с регулируемой яркостью	3 ... 40 Вт
Сечение провода	0,5 ... 2,5 мм <sup>2</sup>
Диаметр вала, Ø	4 мм

- с фазовой отсечкой по переднему фронту
- стойкий к короткому замыканию и перегрузкам (предохранитель с плавкой вставкой)
- с винтовыми клеммами

Подходит к Опция	арт. №	стр.
Компенсационный модуль СИД для универсального поворотного диммера (П, светодиод)	2913	51



Исполнение	арт. №	уп.
Поворотный диммер (R, светодиод)	★ 2909	1



#### Поворотный диммер (R, L, светодиод)

▶ 634

- с мягкой фиксацией



Рабочее напряжение	230/240 В~
Частота	50 Гц
Управляющий ток	100 мА
Лампы накаливания и галогенные лампы 230 В	20 ... 500 Вт
Светодиодные лампы на 230 В с регулируемой яркостью	тип. 3 ... 100 Вт
Компактные флуоресцентные лампы	тип. 3 ... 100 Вт
Обычные светорегулируемые трансформаторы	20 ... 500 ВА
обычные светорегулируемые трансформаторы с НВ-светодиодами	20 ... 100 ВА
Количество усилителей мощности, встраиваемый монтаж (R, L)	макс. 10
Сечение провода	1 ... 2,5 мм <sup>2</sup>
Диаметр вала, Ø	4 мм

- с фазовой отсечкой по переднему фронту
- настройка базового уровня освещенности
- с нажимным выключателем
- возможна проверка напряжения без демонтажа
- стойкий к короткому замыканию и перегрузкам (предохранитель с плавкой вставкой)
- с запасным предохранителем
- с клеммой для базовой нагрузки отключателя сети
- с штыревыми контактными зажимами / безвинтовыми зажимами

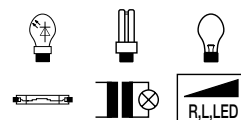

Возможна замена плавкой вставки предохранителя без демонтажа накладки.

Исполнение	арт. №	уп.
Поворотный диммер (R, L, светодиод)	2873	1

НОВИНКА

#### Универсальный поворотный диммер (R, L, С, СИД)

▶ 634



- с мягкой фиксацией



Рабочее напряжение	230 В~
Частота	50/60 Гц
Мощность потерь при полной нагрузке	≈ 2 Вт
Лампы накаливания и галогенные лампы 230 В	20 ... 210 Вт
Светодиодные лампы на 230 В с регулируемой яркостью	3 ... 60 Вт
Обычные светорегулируемые трансформаторы	20 ... 210 ВА
Электронные трансформаторы	20 ... 210 Вт
Диаметр вала, Ø	4 мм

- лампосберегающий мягкий пуск
- автоматический выбор типа фазовой отсечки в зависимости от нагрузки, «самопрограммирующийся»
- с электронной защитой от короткого замыкания и перегрузки
- с винтовыми клеммами

Подходит к Опция	арт. №	стр.
Компенсационный модуль СИД для универсального поворотного диммера (П, светодиод)	2913	51

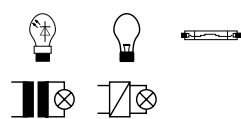

Исполнение	арт. №	уп.
Универсальный поворотный диммер (R, L, С, СИД)	★ 2973	1

НОВИНКА

**Универсальный поворотный диммер «Комфорт» (R, L, C, СИД)**

▶ 634



- с мягкой фиксацией



Рабочее напряжение	230 В~
Частота	50/60 Гц
Мощность потерь при полной нагрузке	≈ 4 Вт
Потребляемая мощность (режим ожидания)	< 0,35 Вт
Лампы накаливания и галогенные лампы 230 В	20 ... 420 Вт
Светодиодные лампы на 230 В с регулируемой яркостью	3 ... 100 Вт
Светорегулируемые энергосберегающие лампы	3 ... 100 Вт
Обычные светорегулируемые трансформаторы	20 ... 420 ВА
Электронные трансформаторы	20 ... 420 Вт
Количество дополнительных устройств	10 (поворотный диммер)
Длина провода нагрузки	макс. 100 м
Общая длина кабеля для подключения дополнительных устройств	макс. 100 м
Диаметр вала, Ø	4 мм

- лампосберегающий мягкий пуск
- автоматический выбор типа фазовой отсечки в зависимости от нагрузки, «самопрограммирующийся»
- с электронной защитой от короткого замыкания и перегрузки
- с винтовыми клеммами

Подходит к	арт. №	стр.
<b>Опция</b>		
Компенсационный модуль СИД для универсального поворотного диммера и поворотного диммера (П, светодиод)	2913	51
Вставка дополнительного устройства для универсального поворотного диммера	2962 10	51

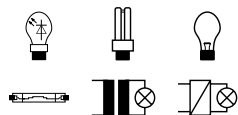

Исполнение	арт. №	уп.
Универсальный поворотный диммер «Комфорт» (R, L, C, СИД)	★ 2961 10	1

НОВИНКА

**Вставка дополнительного устройства для универсального поворотного диммера**

▶ 634



- с мягкой фиксацией



Рабочее напряжение	230 В~
Частота	50/60 Гц
Потребляемая мощность (режим ожидания)	< 0,3 Вт
Общая длина кабеля для подключения дополнительных устройств	макс. 100 м
Диаметр вала, Ø	4 мм

- с инкрементным датчиком
- как дополнительное устройство для универсального поворотного диммера
- возможна проверка напряжения без демонтажа
- с штыревыми контактными зажимами / безвинтовыми зажимами

Подходит к	арт. №	стр.
Универсальный поворотный диммер «Комфорт» (R, L, C, СИД)	2961 10	51



Исполнение	арт. №	уп.
Вставка дополнительного устройства для универсального поворотного диммера	★ 2962 10	1

НОВИНКА

**Компенсационный модуль СИД для универсального поворотного диммера и поворотного диммера (П, светодиод)**

▶ 634



Номинальное напряжение	230 В~
Рабочее напряжение	230 В
Частота	50/60 Гц
Размеры (Ш x В x Г)	28,5 x 43 x 11,5 мм

- параллельное подключение между нулевым проводом и приглушенной фазой осветительных приборов

Подходит к	арт. №	стр.
Поворотный диммер (R, светодиод)	2909	50
Универсальный поворотный диммер «Комфорт» (R, L, C, СИД)	2961 10	51
Универсальный поворотный диммер (R, L, C, СИД)	2973	50

Предотвращает тление светодиодных ВВ-ламп, работающих от диммеров с фазовой отсечкой по заднему фронту, в выключенном состоянии.

Улучшает светорегулирующие характеристики не оптимизированных для светодиодных ВВ-ламп диммеров.

Исполнение	арт. №	уп.
Компенсационный модуль СИД для универсального поворотного диммера и поворотного диммера (П, светодиод)	★ 2913	1

### Поворотный потенциометр DALI

НОВИНКА

#### Поворотный потенциометр DALI

▶ 636



- с мягкой фиксацией



Частота	50/60 Гц
Напряжение DALI	16 В=
Потребляемая мощность	≤ 2 Вт
Потребляемая мощность (эксплуатация)	2 Вт
Цвет освещения	2000 ... 10000 К
Диаметр вала, Ø	4 мм

- настройка базового уровня освещенности
- для люминесцентных ламп и НВ-галогеновых ламп
- с нажимным выключателем
- регулировка осуществляется при помощи центральной телеграммы (Broadcast)
- стойкость к короткому замыканию и перегрузкам (электронный предохранитель)
- с винтовыми клеммами

Напряжение сигнала для телеграммы по стандарту DALI согласно DIN IEC 60929



Исполнение	арт. №	уп.
Поворотный потенциометр DALI	★ 2997	1

НОВИНКА

#### Поворотный потенциометр DALI с блоком питания от сети

▶ 636



- с мягкой фиксацией



Номинальное напряжение	230 В~
Частота	50/60 Гц
Напряжение DALI	16 В=
Выходной ток	макс. 52 мА
Потребляемая мощность	≤ 2 Вт
Потребляемая мощность (эксплуатация)	2 Вт
Количество устройств DALI при активном потенциометре DALI	26
Количество устройств DALI при 4 активных параллельных потенциометрах DALI	104
Цвет освещения	2000 ... 10000 К
Диаметр вала, Ø	4 мм

- начальная яркость может быть введена в память на случай отсутствия питания в сети
- настройка базового уровня освещенности
- для люминесцентных ламп и НВ-галогеновых ламп
- с нажимным выключателем
- регулировка осуществляется при помощи центральной телеграммы (Broadcast)
- с инкрементным датчиком
- стойкость к короткому замыканию и перегрузкам (электронный предохранитель)
- с винтовыми клеммами

Напряжение сигнала для телеграммы по стандарту DALI согласно DIN IEC 60929



Исполнение	арт. №	уп.
Поворотный потенциометр DALI с блоком питания от сети	★ 2998	1

### Поворотный потенциометр 1 - 10 В

▶ 635



#### Поворотный потенциометр 1–10 В

- с мягкой фиксацией



Рабочее напряжение	230 В~
Частота	50/60 Гц
Коммутируемый ток	6 А
Управляющий ток	50 мА
Диаметр вала, Ø	4 мм

- настройка базового уровня освещенности
- для люминесцентных ламп и НВ-галогеновых ламп
- для включения и управления ЭПРА (EVG ballast) и трансформаторов Tronic на 1-10В
- с нажимным выключателем
- стойкий к короткому замыканию и перегрузкам (предохранитель с плавкой вставкой)
- с запасным предохранителем
- с винтовыми клеммами

Чтобы гарантировать одинаковую освещенность, используйте только ЭПРА и люминесцентные лампы одних и тех же производителей. Возможна замена плавкой вставки предохранителя без демонтажа накладки.

Интерфейс по DIN EN 61347-2-3

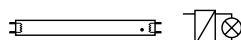

Исполнение	арт. №	уп.
Поворотный потенциометр 1–10 В	2891 10	1



**Поворотный потенциометр 1–10 В с NO контактом**

▶ 635

- с мягкой фиксацией



Рабочее напряжение

230/240 В~

Частота

50/60 Гц

Коммутируемый ток

макс. 2 А

Управляющий ток

50 мА

Диаметр вала, Ø

4 мм

- для люминесцентных ламп и НВ-галогеновых ламп
- для управления импульсных выключателей
- с нажимной кнопкой, замыкающий контакт
- для регулировка ЭГПА и трансформаторов на 1 - 10 В Tronic 105 Вт
- стойкий к короткому замыканию и перегрузкам (предохранитель с плавкой вставкой)
- с запасным предохранителем
- с винтовыми клеммами

Чтобы гарантировать одинаковую освещенность, используйте только ЭГПА и люминесцентные лампы одних и тех же производителей. Возможна замена плавкой вставки предохранителя без демонтажа накладки.

Интерфейс по DIN EN 61347-2-3



Исполнение	арт. №	уп.
Поворотный потенциометр 1–10 В с NO контактом	<b>2896 10</b>	1

**Накладки поворотного диммера и поворотного потенциометра**

☰☰☰ Артикулы, отмеченные этим символом, предназначены только для применения под штукатуркой IP44 в комбинации с соответствующим набором уплотнительных вставок для защиты от воды.



**Центральная панель для поворотного диммера и поворотного потенциометра**

- с кнопкой для регулировки



Диаметр вала, Ø

4 мм

Исполнение	арт. №	уп.
------------	--------	-----

**berker S.1 | B.3 | B.7**

цвет: белый, глянцевый	<b>1137 89 82</b>	10
цвет: полярная белизна, глянцевый	<b>1137 89 89</b>	10
цвет: полярная белизна, матовый	<b>1137 19 09</b>	10
цвет: антрацитовый, матовый	<b>1137 16 06</b>	10
цвет: алюминиевый, матовый лак	<b>1137 14 04</b>	10

**berker Q.1 | Q.3 | Q.7 | Q.9**

цвет: полярная белизна, бархатный	<b>1137 60 89</b>	10
цвет: антрацитовый, бархатный лак	<b>1137 60 86</b>	10
цвет: алюминиевый, бархатный лак	<b>1137 60 84</b>	10

**berker K.1 | K.5**

цвет: полярная белизна, глянцевый	<b>1135 70 09</b>	10
цвет: антрацитовый, матовый лак	<b>1135 70 06</b>	10
анодированный алюминий, цвет: алюминиевый	<b>1135 70 03</b>	10
нержавеющая сталь, металл матированный	<b>1135 70 04</b>	10

**berker R.1 | R.3 | R.8**

цвет: полярная белизна, глянцевый	<b>1137 20 89</b>	10
цвет: черный, глянцевый	<b>1137 20 45</b>	10



### Накладка для поворотного диммера и поворотного потенциометра

- с кнопкой для регулировки



Диаметр вала, Ø

4 мм

Исполнение	арт. №	уп.
<b>berker S.1</b>		
цвет: белый, глянцевый	<b>1130 89 82</b>	10
цвет: полярная белизна, глянцевый	<b>1130 89 89</b>	10
цвет: полярная белизна, матовый	<b>1130 99 09</b>	10

## Таймеры

### Механические таймеры



#### Механический таймер

▶ 627

Номинальное напряжение 250 В~ – возврат возможен через фрикционную муфту  
 Коммутируемый ток 16 АХ – с проходным зажимом  
 Точность ± 10 % в месяц – без фиксаторов  
 с винтовыми клеммами

Исполнение	арт. №	уп.
Механический таймер, 15 минут, 2-полюсный выключатель, 15 мин.	<b>2040</b>	1
Механический таймер, 120 минут, 2-полюсный выключатель, 120 мин.	<b>2041</b>	1



#### Центральная панель для механического таймера, 15 мин

– с оттиском символа «Шкала времени»

Исполнение	арт. №	уп.
<b>berker S.1   B.3   B.7</b>		
цвет: белый, глянцевый	<b>1632 89 82</b>	1
цвет: полярная белизна, глянцевый	<b>1632 89 89</b>	1
цвет: полярная белизна, матовый	<b>1632 19 09</b>	1
цвет: антрацитовый, матовый	<b>1632 16 06</b>	1
цвет: алюминиевый, матовый лак	<b>1632 14 04</b>	1
<b>berker Q.1   Q.3   Q.7   Q.9</b>		
цвет: полярная белизна, бархатный	<b>1632 60 89</b>	1
цвет: антрацитовый, бархатный лак	<b>1632 60 86</b>	1



#### **berker K.1 | K.5**

цвет: полярная белизна, глянцевый	<b>1634 71 09</b>	1
цвет: антрацитовый, матовый лак	<b>1634 71 06</b>	1
анодированный алюминий, цвет: алюминиевый	<b>1634 71 03</b>	1
нержавеющая сталь, металл матированный	<b>1634 71 04</b>	1



#### **berker R.1 | R.3 | R.8**

цвет: полярная белизна, глянцевый	<b>1632 20 89</b>	1
цвет: черный, глянцевый	<b>1632 20 45</b>	1

### Таймеры

#### Механические таймеры

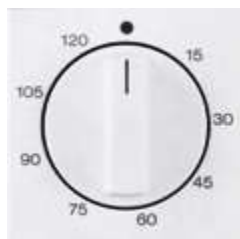

#### Центральная панель для механического таймера, 120 мин

– с оттиском символа «Шкала времени»

Исполнение

арт. №

уп.

##### berker S.1 | B.3 | B.7

цвет: полярная белизна, гляцевый

1633 89 89

1

цвет: белый, гляцевый

1633 89 82

1

цвет: полярная белизна, матовый

1633 19 09

1

цвет: антрацитовый, матовый

1633 16 06

1

цвет: алюминиевый, матовый лак

1633 14 04

1

##### berker Q.1 | Q.3 | Q.7 | Q.9

цвет: полярная белизна, бархатный

1633 60 89

1

цвет: антрацитовый, бархатный лак

1633 60 86

1



Исполнение

арт. №

уп.

##### berker K.1 | K.5

цвет: полярная белизна, гляцевый

1635 71 09

1

цвет: антрацитовый, матовый лак

1635 71 06

1

анодированный алюминий, цвет: алюминиевый

1635 71 03

1

нержавеющая сталь, металл матированный

1635 71 04

1



##### berker R.1 | R.3 | R.8

цвет: полярная белизна, гляцевый

1633 20 89

1

цвет: черный, гляцевый

1633 20 45

1





Артикул, отмеченный этим символом, предназначен только для применения под штукатуркой IP44 в комбинации с соответствующим набором уплотнительных вставок для защиты от воды.

### Светодиодные сигнальные лампы



#### Светодиодный световой сигнал, белое освещение ▶ 631

Номинальное напряжение	230 В~	– яркость регулируется с помощью потенциометра
Частота	50/60 Гц	– пленки с оттиском символов вкладываются
Потребляемая мощность	при 230 В~, 50 при - макс. 1 Вт	– цвет освещения: холодный белый
Количество светодиодных ламп	4	– для оповещения, например для передачи информации или предупреждений
Сечение провода	2,5 мм <sup>2</sup>	– переключение с помощью отдельного переключателя

Для установки в обычные монтажные коробки согласно DIN 49073-1

Исполнение	арт. №	уп.
<b>berker S.1   B.3   B.7</b>		
цвет: белый, глянцевый	<b>2953 89 82</b>	1
цвет: полярная белизна, глянцевый	<b>2953 89 89</b>	1
цвет: полярная белизна, матовый	<b>2953 19 09</b>	1
цвет: антрацитовый, матовый	<b>2953 16 06</b>	1
цвет: алюминиевый, матовый лак	<b>2953 14 04</b>	1
<b>berker Q.1   Q.3   Q.7   Q.9</b>		
цвет: полярная белизна, бархатный	<b>2953 60 89</b>	1
цвет: антрацитовый, бархатный лак	<b>2953 60 86</b>	1
цвет: алюминиевый, бархатный лак	<b>2953 60 84</b>	1



Исполнение	арт. №	уп.
<b>berker K.1   K.5</b>		
цвет: полярная белизна, глянцевый	<b>2953 70 09</b>	1
цвет: антрацитовый, матовый лак	<b>2953 70 06</b>	1
цвет: алюминиевый, матовый лак	<b>2953 70 03</b>	1
цвет: нержавеющая сталь, матовый лак	<b>2953 70 04</b>	1
<b>berker R.1   R.3   R.8</b>		
цвет: полярная белизна, глянцевый	<b>2953 20 89</b>	1
цвет: черный, глянцевый	<b>2953 20 45</b>	1



#### Светодиодный световой сигнал, RGB ▶ 631

Номинальное напряжение	230 В~	– яркость регулируется с помощью потенциометра
Частота	50/60 Гц	– пленки с оттиском символов вкладываются
Потребляемая мощность	при 195...265 В~, 50/60 Гц - макс. 3,7 Вт	– цвета освещения (холодный белый, теплый белый, синий, оранжевый, красный, зеленый, фиолетовый (пурпурный)) и показ расцветок вызываются с помощью нажимной кнопки
Количество светодиодных ламп	4	– переход оттенков можно остановить в произвольном месте с помощью нажимной кнопки
Сечение провода	2,5 мм <sup>2</sup>	– для оповещения, например для передачи информации или предупреждений

Для установки в обычные монтажные коробки согласно DIN 49073-1

– цвет переключается с помощью внешнего переключателя



Исполнение	арт. №	уп.
<b>berker S.1   B.3   B.7</b>		
цвет: белый, глянцевый	<b>2951 89 82</b>	1
цвет: полярная белизна, глянцевый	<b>2951 89 89</b>	1
цвет: полярная белизна, матовый	<b>2951 19 09</b>	1
цвет: антрацитовый, матовый	<b>2951 16 06</b>	1
цвет: алюминиевый, матовый лак	<b>2951 14 04</b>	1
<b>berker Q.1   Q.3   Q.7   Q.9</b>		
цвет: полярная белизна, бархатный	<b>2951 60 89</b>	1
цвет: антрацитовый, бархатный лак	<b>2951 60 86</b>	1
цвет: алюминиевый, бархатный лак	<b>2951 60 84</b>	1
<b>berker K.1   K.5</b>		
цвет: полярная белизна, глянцевый	<b>2951 70 09</b>	1
цвет: антрацитовый, матовый лак	<b>2951 70 06</b>	1
цвет: нержавеющая сталь, матовый лак	<b>2951 70 04</b>	1
<b>berker R.1   R.3   R.8</b>		
цвет: полярная белизна, глянцевый	<b>2951 20 89</b>	1
цвет: черный, глянцевый	<b>2951 20 45</b>	1

### Пленка для светодиодной сигнальной подсветки

Вставки имеют класс защиты IP55 только при монтаже с корпусом для наружного монтажа или рамкой для скрытого монтажа.

Напечатанный символ не виден при выключенной сигнальной лампе.

– также для наружного монтажа в помещениях с повышенным уровнем влажности: электронные вставки со светодиодной сигнальной подсветкой

Подходит к	арт. №	стр.
Светодиодный световой сигнал, RGB	2951 ..	57
Светодиодный световой сигнал, белое освещение	2953 ..	56

Исполнение	арт. №	уп.
с оттиском символа «мужчина»	<b>1905 80 01</b>	1
с оттиском символа «женщина»	<b>1905 80 02</b>	1
с оттиском символа «инвалидное кресло»	<b>1905 80 03</b>	1
с оттиском символа «лестница»	<b>1905 80 04</b>	1
с оттиском символа «лифт»	<b>1905 80 05</b>	1





### Пленка для круглой светодиодной сигнальной подсветки

Вставки имеют класс защиты IP55 только при монтаже с корпусом для наружного монтажа или рамкой для скрытого монтажа.

Напечатанный символ не виден при выключенной сигнальной лампе.

#### Подходит к

Светодиодный световой сигнал, RGB  
Светодиодный световой сигнал, белое освещение

#### арт. №

2951 20 ..  
2953 20 ..

#### стр.

57  
57

Исполнение	арт. №	уп.
с оттиском символа «мужчина»	<b>1905 80 06</b>	1
с оттиском символа «женщина»	<b>1905 80 07</b>	1
с оттиском символа «инвалидное кресло»	<b>1905 80 08</b>	1
с оттиском символа «лестница»	<b>1905 80 09</b>	1
с оттиском символа «лифт»	<b>1905 80 10</b>	1



### Светодиодный световой сигнал, красное/зеленое освещение

▶ 631

Номинальное напряжение

230 В~

Частота

50/60 Гц

Потребляемая мощность

при 230 В~, 50 Гц - на каждый цвет макс. 0,5 Вт

Количество светодиодных ламп

4

Сечение провода

2,5 мм<sup>2</sup>

– прилагаются двухцветные пленки с оттиском символов «Не мешать»/«Убрать комнату» и «Входите»/«Подождите»

– для оповещения, например для запрета входа  
– переключение между красным и зеленым с помощью отдельного переключателя

Для установки в обычные монтажные коробки согласно DIN 49073-1

Исполнение	арт. №	уп.
<b>berker S.1   B.3   B.7</b>		
цвет: белый, глянцевый	<b>2952 89 82</b>	1
цвет: полярная белизна, глянцевый	<b>2952 89 89</b>	1
цвет: полярная белизна, матовый	<b>2952 19 09</b>	1
цвет: антрацитовый, матовый	<b>2952 16 06</b>	1
цвет: алюминиевый, матовый лак	<b>2952 14 04</b>	1
<b>berker Q.1   Q.3   Q.7   Q.9</b>		
цвет: полярная белизна, бархатный	<b>2952 60 89</b>	1
цвет: антрацитовый, бархатный лак	<b>2952 60 86</b>	1
цвет: алюминиевый, бархатный лак	<b>2952 60 84</b>	1
<b>berker K.1   K.5</b>		
цвет: полярная белизна, глянцевый	<b>2952 70 09</b>	1
цвет: антрацитовый, матовый лак	<b>2952 70 06</b>	1
цвет: алюминиевый, матовый лак	<b>2952 70 03</b>	1
цвет: нержавеющая сталь, матовый лак	<b>2952 70 04</b>	1
<b>berker R.1   R.3   R.8</b>		
цвет: полярная белизна, глянцевый	<b>2952 20 89</b>	1
цвет: черный, глянцевый	<b>2952 20 45</b>	1



### Двухцветная пленка для светодиодного светового сигнала

Вставки имеют класс защиты IP55 только при монтаже с корпусом для наружного монтажа или рамкой для скрытого монтажа.

Напечатанный символ не виден при выключенной сигнальной лампе.

– также для наружного монтажа в помещениях с повышенным уровнем влажности: электронные вставки со светодиодной сигнальной подсветкой

#### Подходит к

Светодиодный световой сигнал, красное/зеленое освещение

#### арт. №

2952 ..

#### стр.

58

Исполнение	арт. №	уп.
с оттиском символов «Не мешать»/«Убрать комнату»	<b>1905 80 11</b>	1
с оттиском символов «Подождите»/«Входите»	<b>1905 80 12</b>	1



**Двухцветная пленка для круглого светодиодного светового сигнала**

Вставки имеют класс защиты IP55 только при монтаже с корпусом для наружного монтажа или рамкой для скрытого монтажа.

Напечатанный символ не виден при выключенной сигнальной лампе.

**Подходит к**  
Светодиодный световой сигнал, красное/зеленое освещение

**арт. №** 2952 20 ..

**стр.** 58

Исполнение	арт. №	уп.
с оттиском символов «Не мешать»/«Убрать комнату»	<b>1905 80 13</b>	1
с оттиском символов «Подождите»/«Входите»	<b>1905 80 14</b>	1



**Крышка светодиодной подсветки для ориентирования/сигнальной**

- с самоклеящимися пленками с оттиском "Bitte warten/Bitte eintreten" и "Do not disturb/make up room"
- с пленкой молочного цвета для индивидуальных надписей

Исполнение	арт. №	уп.
<b>berker K.1   K.5</b>		
цвет: алюминиевый, матовый лак	× <b>1248 70 03</b>	1
цвет: нержавеющая сталь, матовый лак	× <b>1248 70 04</b>	1

**Нажимные кнопки и световые сигналы**



**Нажимная кнопка в сборе для освещения лестничной клетки**

- с винтовыми клеммами



Номинальное напряжение 250 В~  
Коммутируемый ток 2 А

- без элемента подсветки
- с вставкой, рамкой, центральной панелью и красной кнопкой
- с винтовыми клеммами

**Подходит к**  
Лампа газоразрядная E 10

**арт. №** 1601 ..

**стр.** 61

Исполнение	арт. №	уп.
<b>berker S.1</b>		
цвет: белый, глянцевый	<b>5101 89 82</b>	10
цвет: полярная белизна, глянцевый	<b>5101 89 89</b>	10
цвет: полярная белизна, матовый	<b>5101 99 09</b>	10



**Нажимная кнопка/световой сигнал E10**

▶ 632

Номинальное напряжение 250 В~  
Коммутируемый ток 2 А  
Нагрузка ламп накаливания макс. 2 Вт

- для подсветки и сигнального включения
- с винтовыми клеммами

**Подходит к**

Крышка для нажимной кнопки/светового сигнала E10	128 ..	60
Крышка для нажимной кнопки/светового сигнала E10	1247 00 04	60
Заглушка для нажимной кнопки/светового сигнала E10	1279 ..	61
Лампа газоразрядная E 10	1601	61
Лампа светодиодная E10	1678 ..	61

Исполнение	арт. №	уп.
Нажимная кнопка/световой сигнал E10, размыкатель	<b>5101</b>	10
Нажимная кнопка/световой сигнал E10, размыкатель, 2 отдельных сигнальных контакта	<b>5101 10</b>	10

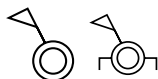



### Центральная панель для нажимной кнопки/ светового сигнала E10

Вырез, Ø	27,2 мм	– центральная панель для вставного крепления	
Исполнение	арт. №	Подходит к	арт. №
<b>berker S.1   B.3   B.7</b>		Нажимная кнопка/световой сигнал E10, размыкатель	5101 ..
цвет: белый, глянцевый	<b>1124 89 82</b>		стр. 598
цвет: полярная белизна, глянцевый	<b>1124 89 89</b>		стр. 598
цвет: полярная белизна, матовый	<b>1124 19 09</b>		стр. 598
цвет: антрацитовый, матовый	<b>1124 16 06</b>		стр. 598
цвет: алюминиевый, матовый лак	<b>1124 14 04</b>		стр. 598
<b>berker Q.1   Q.3   Q.7   Q.9</b>			
цвет: полярная белизна, бархатный	<b>1124 60 89</b>		стр. 598
цвет: антрацитовый, бархатный лак	<b>1124 60 86</b>		стр. 598
цвет: алюминиевый, бархатный лак	<b>1124 60 84</b>		стр. 598
<b>berker K.1   K.5</b>			
цвет: полярная белизна, глянцевый	<b>1165 70 09</b>		стр. 598
цвет: антрацитовый, матовый лак	<b>1165 70 06</b>		стр. 598
цвет: алюминиевый, матовый лак	<b>1165 70 03</b>		стр. 598
цвет: нержавеющая сталь, матовый лак	<b>1165 70 04</b>		стр. 598
<b>berker R.1   R.3   R.8</b>			
цвет: полярная белизна, глянцевый	<b>1124 20 89</b>		стр. 598
цвет: черный, глянцевый	<b>1124 20 45</b>		стр. 598

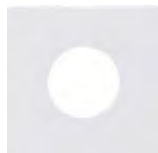

### Крышка для нажимной кнопки/светового сигнала E10

Исполнение	арт. №	Подходит к	арт. №	стр.
цвет: бесцветный, прозрачный	<b>1280</b>	Нажимная кнопка/световой сигнал E10, размыкатель	5101 ..	598
цвет: красный, прозрачный	<b>1281</b>	Нажимная кнопка/световой сигнал E10, размыкатель, для наружного монтажа	5100 40	598
цвет: желтый прозрачный	<b>1282</b>			
цвет: зеленый, прозрачный	<b>1283</b>			



### Крышка для нажимной кнопки/светового сигнала E10

Расположенные на обратной стороне в зеркальном отображении тексты становятся видимыми только после загорания сигнала.

С 10 полями для надписи: "Bitte warten"; "Bitte eintreten"; "Nicht eintreten"; "Bitte Ruhe"; "Der Nächste bitte"; "Aufzug kommt"; "Besetzt"; 2 свободных поля для надписей.

Исполнение	арт. №	Подходит к	арт. №	стр.
<b>berker arsys</b>		Нажимная кнопка/световой сигнал E10, размыкатель	5101 ..	598
цвет: бесцветный	<b>1247 00 04</b>			



**Заглушка для нажимной кнопки/светового сигнала E10**

Кнопка Ø	26,5 мм	<b>Подходит к</b> Нажимная кнопка/световой сигнал E10, размыкатель Нажимная кнопка/световой сигнал E10, размыкатель, для наружного монтажа	<b>арт. №</b> 5101 .. 5100 40	<b>стр.</b> 59 598
Исполнение		арт. №		уп.
цвет: бесцветный, прозрачный		<b>1279 02</b>		10
цвет: красный, прозрачный		<b>1279</b>		10
цвет: зеленый, прозрачный		<b>1279 03</b>		10



**Лампа светодиодная E10**

Рабочее напряжение	230 В~/=	– для нажимных кнопок и светового сигнала E10		
Номинальный ток	0,004 А	– высокая долговечность		
Рабочая температура	-40 ... +70 °С			
Срок службы светодиода <sup>1</sup> белого/цветного	≈ 20000/ 50000 ч	<b>Подходит к</b> Нажимная кнопка/световой сигнал E10, размыкатель Нажимная кнопка/световой сигнал E10, размыкатель, с центральной панелью Нажимная кнопка/световой сигнал E10, размыкатель, для наружного монтажа	<b>арт. №</b> 5101 .. 5104 .. 5100 40	<b>стр.</b> 598 461 598
Исполнение		арт. №		уп.
цвет: белый		<b>1678</b>		10
цвет: красный		<b>1678 01</b>		10
цвет: желтый		<b>1678 02</b>		10
цвет: зеленый		<b>1678 03</b>		10
цвет: синий		<b>1678 04</b>		10



**Лампа газоразрядная E 10**

Рабочее напряжение	230 В~	– для нажимных кнопок и светового сигнала E10		
Номинальный ток	1,35 мА			
Исполнение		арт. №		уп.
цвет: бесцветный, прозрачный		<b>1601</b>		100



**Световой сигнал E14**

Номинальное напряжение	250 В~	– с винтовыми клеммами		
Нагрузка ламп накаливания	макс. 3 Вт			
Длина цоколя лампы	макс. 23,5 мм	<b>Подходит к</b> Крышка для светового сигнала E14 Лампа накаливания E14 Лампа светодиодная E14	<b>арт. №</b> 1610 .. 1679 ..	<b>стр.</b> 62 62 62



Исполнение		арт. №		уп.
Световой сигнал E14		<b>5131 02</b>		10



**Центральная панель для светового сигнала E14**

Светодиоды, лампы накаливания и колпаки см. в разделе «Дополнительные изделия».	<b>Подходит к</b> Световой сигнал E14	<b>арт. №</b> 5131 02	<b>стр.</b> 61
Исполнение		арт. №	уп.
<b>berker S.1   B.3   B.7</b>			
цвет: белый, глянцевый		<b>1198 89 82</b>	10
цвет: полярная белизна, глянцевый		<b>1198 89 89</b>	10
цвет: полярная белизна, матовый		<b>1198 19 09</b>	10
цвет: антрацитовый, матовый		<b>1198 16 06</b>	10
цвет: алюминиевый, матовый лак		<b>1198 14 04</b>	10

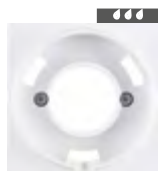

### berker Q.1 | Q.3 | Q.7 | Q.9

цвет: полярная белизна, бархатный	<b>1198 60 89</b>	10
цвет: антрацитовый, бархатный лак	<b>1198 60 86</b>	10
цвет: алюминиевый, бархатный лак	<b>1198 60 84</b>	10



### berker K.1 | K.5

цвет: полярная белизна, глянец	<b>1167 70 09</b>	10
цвет: антрацитовый, матовый лак	<b>1167 70 06</b>	10
цвет: алюминиевый, матовый лак	<b>1167 70 03</b>	10
цвет: нержавеющая сталь, матовый лак	<b>1167 70 04</b>	10



### berker R.1 | R.3 | R.8

цвет: полярная белизна, глянец	<b>1198 20 89</b>	10
цвет: черный, глянец	<b>1198 20 45</b>	10



### Крышка для светового сигнала E14

Исполнение	арт. №	уп.
цвет: бесцветный, прозрачный, плоская	<b>1220</b>	10
цвет: бесцветный, прозрачный, высокая	<b>1230</b>	10
цвет: красный, прозрачный, высокая	<b>1231</b>	10
цвет: зеленый, прозрачный, высокая	<b>1232</b>	10

Подходит к	арт. №	стр.
Световой сигнал E14	5131 02	61
Световой сигнал E14, для наружного монтажа	5130 40	598



### Лампа светодиодная E14

Рабочее напряжение	230 В~/=	– для светового сигнала E14 с плоской и высокой крышкой
Номинальный ток	4,2 мА	
Рабочая температура	-40 ... +70 °С	– высокая долговечность

Срок службы светодиода <sup>1</sup> белого/цветного	арт. №	стр.
≈ 20000/50000 ч	5131 02	61
	5130 40	598

<sup>1</sup> Тип. примерно до 50 % исходной яркости

Исполнение	арт. №	уп.
цвет: белый	<b>1679</b>	10
цвет: красный	<b>1679 01</b>	10
цвет: желтый	<b>1679 02</b>	10
цвет: зеленый	<b>1679 03</b>	10
цвет: синий	<b>1679 04</b>	10

Подходит к	арт. №	стр.
Световой сигнал E14	5131 02	61
Световой сигнал E14, для наружного монтажа	5130 40	598



### Лампа накаливания E14

Рабочее напряжение	230 В~	<b>Подходит к</b>	<b>арт. №</b>	<b>стр.</b>
Мощность	3 Вт	Световой сигнал E14	5131 02	61
		Световой сигнал E14, для наружного монтажа	5130 40	598

Исполнение	арт. №	уп.
цвет: бесцветный, прозрачный, только для светового сигнала с плоской крышкой	<b>1610 03</b>	100
цвет: бесцветный, прозрачный, для светового сигнала с высокой крышкой	<b>1610 13</b>	100

## Дополнительные изделия

Обозначение	№ для заказа	Элемент подсветки со светодиодами с N-клеммой	Лампа накаливания с N-клеммой	Элемент подсветки со светодиодами с N-клеммой	Элемент подсветки с N-клеммой	Элемент подсветки с N-клеммой для выключателя со шнурковым приводом	Элемент подсветки 230 В~	Серийный элемент подсветки с N-клеммой	Элемент подсветки 400 В~
		12 ... 48 В	6 ... 48 В	230 В~			400 В~		
Клавишный выключатель									
Выключатель/переключатель	3016 40 3036 3036 50	●	●	●	●				
Крестовой выключатель	3037	●	●	●	●				
Многоконтактные клавишные выключатели									
Выключатель 2-полюсный, 10 AX	3012 40 3032	●	●	●	●				
Выключатель 2-полюсный, 16 AX	3032 12						●		
Выключатель 3-полюсный	3033 03								●
Клавишный выключатель 2-канальный									
Двухклавишный выключатель	3035 3035 50	● 1)	● 1)		● 1)			●	
Двойной выключатель/переключатель	3038 08						● 1)		
Одноклавишная нажимная кнопка									
Кнопка, замыкатель	5031 5031 50	●	●	●	●				
Нажимная кнопка, переключающий контакт	5036	●	●	●	●				
Кнопка, замыкатель, 2 отдельных сигнальных контакта	5031 01	●	●	●	●				
Кнопка, замыкатель + размыкающий контакт	5032 03	●	●	●	●				
Двухклавишный кнопочный выключатель									
Двухклавишный кнопочный выключатель, 2 замыкателя	5035 5035 03	● 1)	● 1)		● 1)				
Двухклавишный кнопочный выключатель, 1 замыкатель + 1 размыкатель	5035 01	● 1)	● 1)		● 1)				
Двухклавишный кнопочный выключатель, 2 переключающих контакта	5038 08						● 1)		
Групповые двухклавишные кнопки, 4 замыкателя	5034 04						● 1)		
Выключатель со шнурковым приводом									
Выключатель/переключатель со шнурковым приводом	3966					●			
Шнуровая кнопка									
Шнуровая кнопка, переключатель с отдельным сигнальным контактом	3956 19		●		●				
Выключатели отопления									
Контрольный переключатель на 2 направления, с оттиском «Heizung Notschalter» ("Аварийный выключатель отопления"), для наружного монтажа	3566 05	●	●	●	●				
Кнопочный выключатель hotelcard, 2 отдельных сигнальных контакта	5051 03	●	●	●	●				



Подходит для степени защиты IP44

1) Возможно только простое освещение



### Элементы подсветки накаливания и тлеющего разряда

Артикул, отмеченный этим символом, предназначен только для применения под штукатуркой IP44 в комбинации с соответствующим набором уплотнительных вставок для защиты от воды.



#### Лампа накаливания с N-клеммой

▶ 626

Не подходит для нажимных кнопок и выключателей со шнурковым приводом, а также для клавишных выключателей и кнопок 1985 - 1995 гг.

Цвет используется для различения напряжения, это не цвет осветительного средства.

Подходящие вставки для скрытого монтажа указаны в обзоре.

- для подсветки и сигнального включения
- для переключателя на два направления/крестового выключателя и 2-полюсного выключателя 10 AX
- для одноклавишной нажимной кнопки и многосекционной нажимной кнопки, кроме № для заказа 503404, 503808
- для выключателя двухклавишного двухгруппового однополюсного с подсветкой

Исполнение	арт. №	уп.
цвет: коричневый, 6 В, 35 мА	<b>1676</b>	10
цвет: желтый, 12 В, 65 мА	<b>1676 02</b>	10
цвет: зеленый, 24 В, 35 мА	<b>1676 01</b>	10
цвет: красный, 48 В, 25 мА	<b>1676 03</b>	10



#### Элемент подсветки с N-клеммой

▶ 626

Не подходит для нажимных кнопок и выключателей со шнурковым приводом, а также для клавишных выключателей и кнопок 1985 - 1995 гг.

При использовании нескольких ламп тлеющего свечения ток в лампах может привести к нарушению работы реле/импульсного выключателя.

Решение: дополнительно проложить нейтральный провод или подключить конденсатор на 230 В (1 мкФ на 10 мА тока лампы тлеющего свечения) параллельно катушке.

Цвет используется для различения напряжения, это не цвет осветительного средства.

Подходящие вставки для скрытого монтажа указаны в обзоре.

- для подсветки и сигнального включения
- для переключателя на два направления/крестового выключателя и 2-полюсного выключателя 10 AX
- для одноклавишной нажимной кнопки и многосекционной нажимной кнопки, кроме № для заказа 503404, 503808
- для выключателя двухклавишного двухгруппового однополюсного с подсветкой

Исполнение	арт. №	уп.
цвет: серый, 230 В~, 1 мА	<b>1675</b>	10
цвет: оранжевый, 230 В~, 0,4 мА	<b>1675 04</b>	10



#### Элемент подсветки с N-клеммой

▶ 626

Не подходит для водозащищенного монтажа с классом защиты IP44.

Подходит для нажимных кнопок и выключателей со шнурковым приводом, а также для клавишных выключателей и кнопок 1985 - 1995 гг.

Не подходит для водозащищенного скрытого монтажа IP44!

При использовании нескольких ламп тлеющего свечения ток в лампах может привести к нарушению работы реле/импульсного выключателя.

Решение: дополнительно проложить нейтральный провод или подключить конденсатор на 230 В (1 мкФ на 10 мА тока лампы тлеющего свечения) параллельно катушке.

Цвет используется для различения напряжения, это не цвет осветительного средства.

Подходящие вставки для скрытого монтажа указаны в обзоре.

- для подсветки и сигнального включения
- для выключателя со шнурковым приводом

Исполнение	арт. №	уп.
цвет: серый, 230 В~, 1 мА	<b>1605 10</b>	10
цвет: оранжевый, 230 В~, 0,4 мА	<b>1605 14</b>	10



**Элемент подсветки для выключателя/кнопки**

▶ 627

При использовании нескольких ламп тлеющего свечения ток в лампах может привести к нарушению работы реле/импульсного выключателя. Решение: подключите конденсатор на 230 В (1 мкФ на 10 мА тока лампы тлеющего свечения) параллельно катушке.

Подходящие вставки для скрытого монтажа указаны в обзоре.

- для подсветки и сигнального включения
- с элементом подсветки
- для 2-полюсного выключателя 16 AX
- для выключателя двухклавишного двухгруппового однополюсного с подсветкой, двойного выключателя/переключателя
- для двухклавишных нажимных кнопок, 2 x переключателей

Исполнение	арт. №	уп.
цвет: серый, 230 В~, 0,9 мА	<b>1600 02</b>	10



**Элемент подсветки для 3-полюсного выключателя**

▶ 627

Подходящие вставки для скрытого монтажа указаны в обзоре.

- для подсветки и сигнального включения

Исполнение	арт. №	уп.
цвет: бесцветный, прозрачный, 400 В~, 0,5 мА	<b>1600</b>	10

**Светодиодные элементы**

- долгий срок службы светодиодов

☹☹☹ Артикулы, отмеченные этим символом, предназначены только для применения под штукатуркой IP44 в комбинации с соответствующим набором уплотнительных вставок для защиты от воды.



**Светодиод 230 В, для выключателей/кнопок**

Срок службы светодиодов ≈ 100000 ч

Не подходит для нажимных кнопок и выключателей со шнурковым приводом, а также для клавишных выключателей и кнопок 1985 - 1995 гг.

При использовании нескольких светодиодных элементов подсветки ток в светодиодах может привести к нарушению работы реле/импульсного выключателя. Рекомендация: одновременно проложить нулевой провод или параллельно к катушке подключить конденсатор 230 В (1 мкФ на 10 мА тока светодиода).

Цвет используется для различения напряжения, это не цвет осветительного средства.

Подходящие вставки для скрытого монтажа указаны в обзоре.

- также подходит для водозащищенного монтажа выключателей и кнопок
- для подсветки и сигнального включения
- для переключателя на два направления/крестового выключателя и 2-полюсного выключателя 10 AX
- для одноклавишной нажимной кнопки и многосекционной нажимной кнопки, кроме № для заказа 503404, 503808
- для выключателя двухклавишного двухгруппового однополюсного с подсветкой

Исполнение	арт. №	уп.
цвет: белый, 230 В~, 1 мА	<b>1686</b>	10
цвет: черный, 230 В~, 0,4 мА	<b>1686 01</b>	10



**Светодиод, для выключателей/кнопок**

Срок службы светодиодов ≈ 100000 ч

Не подходит для нажимных кнопок и выключателей со шнурковым приводом, а также для клавишных выключателей и кнопок 1985 - 1995 гг.

Возможно подсоединение к постоянному напряжению в рамках указанного диапазона напряжений с соблюдением полярности.

Цвет используется для различения напряжения, это не цвет осветительного средства.

Подходящие вставки для скрытого монтажа указаны в обзоре.

- также подходит для водозащищенного монтажа выключателей и кнопок
- для подсветки и сигнального включения
- для переключателя на два направления/крестового выключателя и 2-полюсного выключателя 10 AX
- для одноклавишной нажимной кнопки и многосекционной нажимной кнопки, кроме № для заказа 503404, 503808
- для выключателя двухклавишного двухгруппового однополюсного с подсветкой

Исполнение	арт. №	уп.
цвет: синий, 12 ... 48 В AC/DC, 0,2 ... 0,9 мА	<b>1687</b>	10



### Светодиод с клеммой N двухклавишного выключателя двухгруппового однополюсного

▶ 626

Не подходит для монтажа в коробке для наружного монтажа.

Не подходит для нажимных кнопок и выключателей со шнурковым приводом, а также для клавишных выключателей и кнопок 1985 - 1995 гг.

Подходящие вставки для скрытого монтажа указаны в обзоре.

- для контрольного включения для каждой серии
- с винтовой клеммой

Исполнение	арт. №	уп.
цвет: черный, 230 В~, по 0,9 мА	<b>1680</b>	1



### Светодиодный модуль для подсветки Corona

Номинальный ток	3,5 ... 5 +/- 0,5 мА
Срок службы светодиодов	≈ 30000 ч
Длина провода	≈ 6 см
Частота	50 Гц
Рабочая температура	+0 ... +40 °С
Рабочее напряжение	230 В AC +/-10%
Цвет освещения	2750 ... 3250 М

- для подсветки и сигнального включения
- дополнительная польза благодаря сочетанию электронных вставок на 230В и подсветки или атмосферной подсветки
- с клеммой Wago для проводки
- с клеящими подушечками для фиксации на опорной кольце при проводке
- крепление винтами на монтажной коробке скрытого монтажа
- для подключения к модульной вставке 230 В перем. тока
- теплый белый светодиодный свет
- переходной монтаж возможен, таким образом идеально подходит для дооснащения
- возможность двухпозиционной регулировки яркости посредством ползунковых переключателей

Необходим нулевой провод!  
Рекомендуем: использовать глубокие коробки.

<b>Подходит к</b>	<b>арт. №</b>	<b>стр.</b>
Рамка, 1-местная, для освещения	1011 61 ..	305

Исполнение	арт. №	уп.
<b>berker Q.7</b>		
прозрачная	<b>1680 50</b>	1
прозрачная	<b>1680 55</b>	1

### Профильный полуцилиндр



### Профильный полуцилиндр

▶ 639

Длина	40 мм
При соответствующем положении болта у замочных выключателей извлечение ключа может быть выполнено в позиции ВКЛ.	
С 5 держателями для штыря согласно DIN 18252	

- для двухклавишного выключателя/ двухклавишной кнопки для профильных полуцилиндров
- для двухклавишного выключателя/ двухклавишной кнопки для профильных полуцилиндров
- с тремя ключами

<b>Подходит к</b>	<b>арт. №</b>	<b>стр.</b>
Выключатель/переключатель на два направления 2-полюсный, для профильных полуцилиндров	3826 10	39

Исполнение	арт. №	уп.
<b>с разными замыкателями</b>		
Профильный полуцилиндр	<b>1818</b>	1
<b>с одинаковыми замыкателями</b>		
Профильный полуцилиндр	<b>1818 01</b>	1

## Гостиничное оборудование



### Реле-выключатель с центральной панелью для гостиничной карты

637

Номинальное напряжение	230 В~ +10/-15 %	– с потенциометром для ступенчатой настройки регулируемого времени инерционного выбега
Частота	50/60 Гц	– для подсветки
Коммутируемый ток	10 А	– при отсутствии карты-ключа освещается синим светодиодом
Потребляемая мощность	< 0,2 Вт	– с контактом, не находящимся под потенциалом
Индуктивная нагрузка при cos φ = 0,6	макс. 6 А	– с винтовыми подъемными клеммами
Лампы накаливания и галогенные лампы 230 В	1500 Вт	
Обычные трансформаторы	1500 ВА	
Электронные трансформаторы	1500 Вт	
Люминесцентные лампы:		
- в схеме парного включения	1500 Вт	
Компактные флуоресцентные лампы	500 Вт	
Возможна ступенчатая установка времени инерционного выбега	0, 15, 30, 60 с	
Толщина карты	0,8 ... 1,2 мм	
Ширина карты	макс. 55 мм	
Рабочая температура	-5 ... +50 °С	
Винтовые клеммы (макс.)	2 x 2,5 мм <sup>2</sup>	
Глубина монтажа	32 мм	

Не подходит для монтажа в коробке для наружного монтажа.

Исполнение	арт. №	уп.
<b>berker S.1   B.3   B.7</b>		
цвет: белый, глянцевый	<b>1640 89 92</b>	1
цвет: полярная белизна, глянцевый	<b>1640 89 99</b>	1
цвет: полярная белизна, матовый	<b>1640 99 09</b>	1
цвет: антрацитовый, матовый	<b>1640 99 06</b>	1
цвет: алюминиевый, матовый лак	<b>1640 89 84</b>	1
<b>berker Q.1   Q.3   Q.7   Q.9</b>		
цвет: полярная белизна, бархатный	<b>1640 60 99</b>	1
цвет: антрацитовый, бархатный лак	<b>1640 60 96</b>	1
цвет: алюминиевый, бархатный лак	<b>1640 60 94</b>	1
<b>berker K.1   K.5</b>		
цвет: полярная белизна, глянцевый	<b>1641 71 19</b>	1
цвет: антрацитовый, матовый	<b>1641 71 16</b>	1
цвет: алюминиевый, матовый лак	<b>1641 71 34</b>	1
цвет: нержавеющая сталь, лак	<b>1641 71 14</b>	1
<b>berker R.1   R.3   R.8</b>		
цвет: черный, глянцевый	<b>1640 20 45</b>	1
цвет: полярная белизна, глянцевый	<b>1640 20 89</b>	1



## Выключатель для гостиничных карт

– изолированные к опорному кольцу, расширяющие распорки



### Кнопка для карточного выключателя для гостиниц

▶ 637

Номинальное напряжение 250 В~ – для подсветки и сигнального включения  
 Коммутируемый ток 2 А – с штыревыми контактными зажимами / безвинтовыми зажимами

Исполнение 10 А - по запросу.

Подходит к Опция	арт. №	стр.
Элемент подсветки с N-клеммой	1675 ..	64
Лампа накаливания с N-клеммой	1676 ..	64
Светодиод 230 В, для выключателей/кнопок	1686 ..	65
Светодиод, для выключателей/кнопок	1687	65

Исполнение	арт. №	уп.
Кнопочный выключатель для гостиничных карт	<b>5051 02</b>	10
Кнопочный выключатель для гостиничных карт, 1 переключаемый контакт	<b>5056 01</b>	10
Кнопочный выключатель для гостиничных карт, 2 отдельных сигнальных контакта	<b>5051 03</b>	10
Кнопка, замыкатель + размыкатель, для электронной карты гостиницы, отдельные входные клеммы	<b>5052 01</b>	10

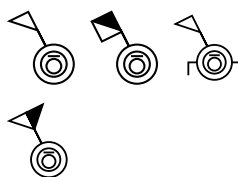

### Накладка с полем для надписи на выключатель для гостиничных карт

▶ 637

- с красной линзой



Толщина карты 0,5 ... 1,4 мм  
 Ширина карты макс. 54 мм

По запросу может быть выполнена другая надпись!

Исполнение	арт. №	уп.
<b>berker S.1   B.3   B.7</b>		
цвет: белый, глянцевый	<b>1640 89 82</b>	10
цвет: полярная белизна, глянцевый	<b>1640 89 89</b>	10
цвет: полярная белизна, матовый	<b>1640 19 09</b>	10
цвет: антрацитовый, матовый	<b>1640 16 06</b>	10
цвет: алюминиевый, матовый лак	<b>1640 14 04</b>	10
<b>berker Q.1   Q.3   Q.7   Q.9</b>		
цвет: полярная белизна, бархатный <sup>1)</sup>	<b>1640 60 89</b>	10
цвет: антрацитовый, бархатный лак <sup>1)</sup>	<b>1640 60 86</b>	10
цвет: алюминиевый, бархатный лак <sup>1)</sup>	<b>1640 60 84</b>	10
<b>berker K.1   K.5</b>		
цвет: полярная белизна, глянцевый	<b>1641 71 09</b>	10
цвет: антрацитовый, матовый лак	<b>1641 71 06</b>	10
цвет: алюминиевый, матовый лак	<b>1641 71 03</b>	10
цвет: нержавеющая сталь, матовый лак	<b>1641 71 04</b>	10



<sup>1)</sup> с оранжевой линзой

### Индикация состояния гостиничных номеров



#### Светодиодный световой сигнал, красное/зеленое освещение

▶ 631

Номинальное напряжение

230 В~

Частота

50/60 Гц

Потребляемая мощность

при 230 В~, 50 Гц - на каждый цвет макс. 0,5 Вт

Сечение провода

 2,5 мм<sup>2</sup>

Количество светодиодных ламп

4

- переключение между красным и зеленым с помощью отдельного переключателя
- прилагаются двухцветные пленки с оттиском символов «Не мешать»/«Убрать комнату» и «Входите»/«Подождите»
- для оповещения, например для запрета входа

Для установки в обычные монтажные коробки согласно DIN 49073-1

Исполнение

арт. №

уп.

#### berker S.1 | B.3 | B.7

цвет: белый, глянцевый

**2952 89 82**

1

цвет: полярная белизна, глянцевый

**2952 89 89**

1

цвет: полярная белизна, матовый

**2952 19 09**

1

цвет: антрацитовый, матовый

**2952 16 06**

1

цвет: алюминиевый, матовый лак

**2952 14 04**

1

#### berker Q.1 | Q.3 | Q.7 | Q.9

цвет: полярная белизна, бархатный

**2952 60 89**

1

цвет: антрацитовый, бархатный лак

**2952 60 86**

1

цвет: алюминиевый, бархатный лак

**2952 60 84**

1

#### berker K.1 | K.5

цвет: полярная белизна, глянцевый

**2952 70 09**

1

цвет: антрацитовый, матовый лак

**2952 70 06**

1

цвет: алюминиевый, матовый лак

**2952 70 03**

1

цвет: нержавеющая сталь, матовый лак

**2952 70 04**

1

#### berker R.1 | R.3 | R.8

цвет: полярная белизна, глянцевый

**2952 20 89**

1

цвет: черный, глянцевый

**2952 20 45**

1



#### Двухцветная пленка для светодиодного светового сигнала

Напечатанный символ не виден при выключенной сигнальной лампе.

Вставки имеют класс защиты IP55 только при монтаже с корпусом для наружного монтажа или рамкой для скрытого монтажа.

- также для наружного монтажа в помещениях с повышенным уровнем влажности: электронные вставки со светодиодной сигнальной подсветкой

**Подходит к**

Светодиодный световой сигнал, красное/зеленое освещение

**арт. №**

2952 ..

**стр.**

69

Исполнение

арт. №

уп.

с оттиском символов «Не мешать»/«Убрать комнату»

**1905 80 11**

1



#### Двухцветная пленка для круглого светодиодного светового сигнала

Напечатанный символ не виден при выключенной сигнальной лампе.

Вставки имеют класс защиты IP55 только при монтаже с корпусом для наружного монтажа или рамкой для скрытого монтажа.

**Подходит к**

Светодиодный световой сигнал, красное/зеленое освещение

**арт. №**

2952 20 ..

**стр.**

69

Исполнение

арт. №

уп.

с оттиском символов «Не мешать»/«Убрать комнату»

**1905 80 13**

1

### Специальное оборудование для инвалидов

#### Двухклавишный выключатель / нажимная кнопка

- изолированные к опорному кольцу, расширяющие распорки
- соединительные клеммы согласно IEC 60669-1 для проводов до 2,5 мм<sup>2</sup>
- угол коммутации 3,5°



#### Переключатель на два направления/крестовой выключатель

▶ 626

Номинальное напряжение 250 В~ – для подсветки и сигнального включения  
 Коммутируемый ток 10 АХ – с штыревыми контактными зажимами / безвинтовыми зажимами

Подходит к Опция	арт. №	стр.
Элемент подсветки с N-клеммой	1675 ..	64
Лампа накаливания с N-клеммой	1676 ..	64
Светодиод 230 В, для выключателей/кнопок	168 ..	65

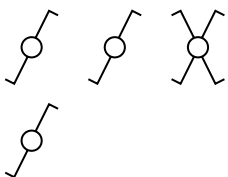

Исполнение	арт. №	уп.
Выключатель/переключатель	<b>3036</b>	10
Переключатель на два направления, для монтажа в полую стену <sup>1)</sup>	<b>3036 50</b>	10
Крестовой выключатель	<b>3037</b>	10
Выключатель/переключатель 16 АХ	<b>3036 16</b>	10

<sup>1)</sup> небольшая глубина монтажа, без раздвижных захватов



#### Нажимная кнопка

▶ 628

Номинальное напряжение 250 В~ – для подсветки и сигнального включения  
 Коммутируемый ток 10 А – с штыревыми контактными зажимами / безвинтовыми зажимами  
 Контактное расстояние > 3 мм

Подходит к Опция	арт. №	стр.
Элемент подсветки с N-клеммой	1675 ..	64
Лампа накаливания с N-клеммой	1676 ..	64
Светодиод 230 В, для выключателей/кнопок	1686 ..	65
Светодиод, для выключателей/кнопок	1687	65

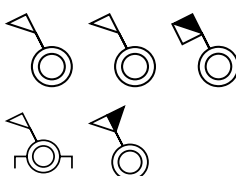

Исполнение	арт. №	уп.
Кнопка, замыкатель	<b>5031</b>	10
Кнопка, замыкатель, для монтажа в полую стену <sup>1)</sup>	<b>5031 50</b>	10
Нажимная кнопка, переключающий контакт	<b>5036</b>	10
Кнопка, замыкатель, 2 отдельных сигнальных контакта	<b>5031 01</b>	10
Кнопка, замыкатель + размыкатель, отдельные входные клеммы	<b>5032 03</b>	10

<sup>1)</sup> небольшая глубина монтажа, без раздвижных захватов

#### Клавиши со специальным знаком для слепых

- для клавиш с линзой степень защиты IP44 обеспечивается только при использовании с соответствующим источником света (лампы накаливания и галогеновые, светодиоды).
- подходящую рамку контраста для визуального выделения см. в соответствующей линии дизайна
- розетку SCHUKO с выступающим символом см. в соответствующей линии дизайна



Следующие клавиши соответствуют DIN 18024-2, DIN 18025-1 и 18025-2.

Артикул, отмеченные этим символом, предназначены только для применения под штукатуркой IP44 в комбинации с соответствующим набором уплотнительных вставок для защиты от воды.



#### Клавиша для слабовидящих

- насечка для ротового стилуса
- с линзой
- для подсветки и сигнального включения



Прилагаются прозрачные линзы с символом света, звонка и ключа, а также линза прозрачного и красного цвета.

Исполнение	арт. №	уп.
<b>berker S.1   B.3   B.7</b>		
цвет: полярная белизна, матовый	<b>1661 19 49</b>	10



**berker Q.1 | Q.3 | Q.7 | Q.9**

цвет: полярная белизна, бархатный <sup>1)</sup>

**1661 60 49**

10



**berker K.1 | K.5**

цвет: полярная белизна, глянцевый

**1661 71 09**

10



**berker R.1 | R.3 | R.8**

цвет: полярная белизна, глянцевый <sup>2)</sup>

**1661 20 49**

10

<sup>1)</sup> исключительно оранжевые и прозрачные линзы в приложении

<sup>2)</sup> исключительно с прозрачной линзой

**Клавиша для слабовидящих**

- с выступающим символом «Свет»
- с красной линзой

– для подсветки и сигнального включения



Исполнение

арт. №

уп.

**berker S.1 | B.3 | B.7**

цвет: полярная белизна, матовый

**1651 19 49**

10

**berker Q.1 | Q.3 | Q.7 | Q.9**

цвет: полярная белизна, бархатный <sup>1)</sup>

**1651 60 49**

10

**berker K.1 | K.5**

цвет: полярная белизна, глянцевый

**1651 71 09**

10

**berker R.1 | R.3 | R.8**

цвет: полярная белизна, глянцевый <sup>2)</sup>

**1651 20 49**

10

<sup>1)</sup> с оранжевой линзой

<sup>2)</sup> с прозрачной линзой

**Клавиша для слабовидящих**

- с выступающим символом «Звонок»
- с красной линзой



Исполнение

арт. №

уп.

**berker S.1 | B.3 | B.7**

цвет: полярная белизна, матовый





**1651 19 59**

10



	<b>berker Q.1   Q.3   Q.7   Q.9</b> цвет: полярная белизна, бархатный <sup>1)</sup>	<b>1651 60 59</b>	10
	<b>berker K.1   K.5</b> цвет: полярная белизна, глянцевый	<b>1651 72 09</b>	10
	<b>berker R.1   R.3   R.8</b> цвет: полярная белизна, глянцевый <sup>2)</sup>	<b>1651 20 89</b>	10

<sup>1)</sup> с оранжевой линзой  
<sup>2)</sup> с прозрачной линзой

<b>Клавиша для слабовидящих</b>			
	- с выступающим символом «Ключ» - с красной линзой		
			
	Исполнение	арт. №	уп.
	<b>berker S.1   B.3   B.7</b> цвет: полярная белизна, матовый	<b>1651 19 69</b>	10
	<b>berker Q.1   Q.3   Q.7   Q.9</b> цвет: полярная белизна, бархатный <sup>1)</sup>	<b>1651 60 69</b>	10
	<b>berker K.1   K.5</b> цвет: полярная белизна, глянцевый	<b>1651 73 09</b>	10
	<b>berker R.1   R.3   R.8</b> цвет: полярная белизна, глянцевый <sup>2)</sup>	<b>1651 20 69</b>	10

<sup>1)</sup> с оранжевой линзой  
<sup>2)</sup> с прозрачной линзой

### Нажимная кнопка 42 В



#### Кнопка 42 В, размыкатель с накладкой, для скрытого монтажа

Номинальное напряжение	42 В~	– с винтовыми клеммами
Коммутируемый ток	1 А	
Размеры (длина x ширина)	80 x 80 мм	

Только для Германии.

Для особых условий монтажа в новых федеральных землях.



Исполнение	арт. №	уп.
цвет: белый	<b>9 3671 12</b>	10
цвет: полярная белизна	<b>9 3671 19</b>	10



#### Кнопка, замыкатель 42 В, для наружного монтажа

Номинальное напряжение	42 В~	– с винтовыми клеммами
Коммутируемый ток	1 А	



Исполнение	арт. №	уп.
цвет: белый	<b>9 3671 22</b>	10



#### Рамка с зажимным кольцом 42 В, для наружного монтажа

Размеры (Д x Ш x В)	80 x 80 x 15 мм	– с вводом электропроводки и канала
Глубина монтажа	33,5 мм	

Только для Германии.

Подходящие вводы в трубы и замену для ввода проводов и каналов см. в разделе "Наружный монтаж в сухих помещениях".

Подходит к	арт. №	стр.
Кнопка 42 В, размыкатель с накладкой, для скрытого монтажа	9 3671 1 ..	73

Исполнение	арт. №	уп.
цвет: полярная белизна	<b>9 1032 09</b>	10

# Датчики движения



---

Электронная платформа	76
Компактный датчик движения	83

---

### Электронная платформа

#### Электронные вставки



#### Электронная вставка с релейным контактом

▶ 652

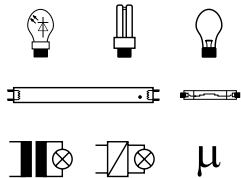

Рабочее напряжение	230 В~	– незначительное энергопотребление
Частота	50/60 Гц	– можно использовать в качестве электронного кнопочного выключателя
Минимальная нагрузка контакта	≈ 15 Вт	– с дополнительным входом для включения с дополнительного места при помощи кнопки (замыкателя) или датчика движения, управление на одном уровне клавиши
Светодиодные лампы на 230 В	440 Вт	– соединение между опорным кольцом и фиксаторами - «лапками» не пропускает ток
Светорегулируемые энергосберегающие лампы	440 Вт	– с винтовыми клеммами
Лампы накаливания и галогенные лампы 230 В	2300 Вт	
Люминесцентные лампы:		
- некомпенсированные	1100 ВА	
- параллельно компенсированные	1000 Вт / 130 мкФ	
- в схеме парного включения	1000 Вт	
- с ЭПРА	1000 Вт	
Компактные флуоресцентные лампы с ЭПРА	22 x 20 Вт	
Обычные светорегулируемые трансформаторы	1500 ВА	
Электронные трансформаторы и двухрежимные трансформаторы	1500 Вт	
Количество дополнительных устройств	без ограничений	
Рабочая температура	-5 ... +45 °С	
Длина провода дополнительных устройств	макс. 50 м	
Длина провода нагрузки	макс. 100 м	
Винтовые клеммы (макс.)	2 x 1,5/1 x 2,5 мм <sup>2</sup>	
Глубина монтажа направляющей захвата	32 мм	

Не подходит для монтажа в коробке для наружного монтажа.

Необходим нулевой провод!

Большое количество функций передачи и/или приема в сочетании с накладкой радиошины KNX.



Исполнение	арт. №	уп.
Электронная вставка с релейным контактом	<b>8512 12 00</b>	<b>1</b>



### Электронная вставка выключателя 1-канальная

▶ 652

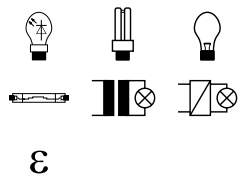

Рабочее напряжение	230 В~	
Частота	50/60 Гц	
Светодиодные лампы на 230 В с регулируемой яркостью	5 ... 70 Вт	
Светорегулируемые энергосберегающие лампы	13 ... 80 Вт	
Лампы накаливания и галогенные лампы 230 В	25 ... 400 Вт	
Обычные светорегулируемые трансформаторы	25 ... 400 ВА	
Электронные трансформаторы и двухрежимные трансформаторы дополнительных устройств	25 ... 400 Вт	без ограничений
Рабочая температура	-5 ... +45 °С	
Длина провода дополнительных устройств		макс. 50 м
Длина провода нагрузки		макс. 100 м
Винтовые клеммы (макс.)	2 x 1,5/1 x 2,5 мм <sup>2</sup>	
Глубина монтажа		32 мм

- незначительное энергопотребление
- оптимальное диммирование благодаря тонкой настройке на тип нагрузки при помощи специальных режимов
- автоматическая настройка принципа переключения, зависящего от нагрузки (метод autoDetect)
- лампосберегающий мягкий пуск
- с дополнительным входом для включения с дополнительного места при помощи кнопки (замыкателя) или датчика движения, управление на одном уровне клавиши
- стойкость к короткому замыканию и перегрузкам (электронный предохранитель)
- соединение между опорным кольцом и фиксаторами - «лапками» не пропускает ток
- с винтовыми клеммами
- цифровое подавление сигнала помех

**Предназначено только для эксплуатации с нагрузками с регулируемой яркостью!**

**Внимание!**

Подключать только ESL на 230 В или светодиодные лампы с регулировкой яркости.

Запрещается одновременно подключать индуктивную и емкостную нагрузку.

Большое количество функций передачи и/или приема в сочетании с накладкой радиоплаты KNX.



Исполнение	арт. №	уп.
Электронная вставка выключателя 1-канальная	<b>8512 11 00</b>	1



### Кнопочный диммер (R, L)

▶ 652

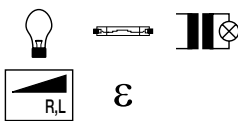

Рабочее напряжение	230 В~	
Частота	50/60 Гц	
Потребляемая мощность (режим ожидания)	< 0,3 Вт	
Лампы накаливания и галогенные лампы 230 В	25 ... 400 Вт	
Обычные светорегулируемые трансформаторы	25 ... 400 ВА	
Количество универсальных усилителей мощности	макс. 2	
Количество дополнительных устройств		без ограничений
Рабочая температура	-5 ... +45 °С	
Длина провода дополнительных устройств		макс. 50 м
Длина провода нагрузки		макс. 100 м
Винтовые клеммы (макс.)	2 x 1,5/1 x 2,5 мм <sup>2</sup>	
Глубина монтажа		32 мм

- незначительное энергопотребление
- с фазовой отсечкой по переднему фронту
- лампосберегающий мягкий пуск
- начальная яркость может быть введена в память на случай отсутствия питания в сети
- с дополнительным входом для включения с дополнительного места при помощи кнопки (замыкателя) или датчика движения, управление на одном уровне клавиши
- может быть дополнен универсальными устройствами Plus REG для увеличения мощности
- стойкость к короткому замыканию и перегрузкам (электронный предохранитель)
- соединение между опорным кольцом и фиксаторами - «лапками» не пропускает ток
- с винтовыми клеммами

Большое количество функций передачи и/или приема в сочетании с накладкой радиоплаты KNX.



Исполнение	арт. №	уп.
Кнопочный диммер (R, L)	<b>8542 11 00</b>	1



### Универсальный кнопочный диммер 1-канальный

▶ 652

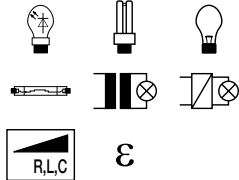

Рабочее напряжение	230 В~
Частота	50/60 Гц
Потребляемая мощность (режим ожидания)	< 0,3 Вт
Светодиодные лампы на 230 В с регулируемой яркостью	5 ... 70 Вт
Светорегулируемые энергосберегающие лампы	13 ... 80 Вт
Лампы накаливания и галогенные лампы 230 В	25 ... 400 Вт
Обычные светорегулируемые трансформаторы	25 ... 400 ВА
Электронные трансформаторы и двухрежимные трансформаторы	25 ... 400 Вт
Количество дополнительных устройств	без ограничений
Рабочая температура	-5 ... +45 °С
Длина провода дополнительных устройств	макс. 50 м
Длина провода нагрузки	макс. 100 м
Винтовые клеммы (макс.)	2 x 1,5/1 x 2,5 мм <sup>2</sup>
Глубина монтажа	32 мм

- незначительное энергопотребление
- оптимальное диммирование благодаря тонкой настройке на тип нагрузки при помощи специальных режимов
- автоматическая настройка принципа переключения, зависящего от нагрузки (метод autoDetect)
- автоматический выбор типа фазовой отсечки в зависимости от нагрузки, «самопрограммирующийся»
- лампосберегающий мягкий пуск
- с дополнительным входом для включения с дополнительного места при помощи кнопки (замыкателя) или датчика движения, управление на одном уровне клавиши
- стойкость к короткому замыканию и перегрузкам (электронный предохранитель)
- соединение между опорным кольцом и фиксаторами - «лапками» не пропускает ток
- с винтовыми клеммами

Запрещается одновременно подключать индуктивную и емкостную нагрузку.

Большое количество функций передачи и/или приема в сочетании с накладкой радиوشины KNX.



Исполнение	арт. №	уп.
Универсальный кнопочный диммер 1-канальный	<b>8542 12 00</b>	1



### Дополнительное устройство для датчика движения

▶ 652

Рабочее напряжение	230 В~
Частота	50/60 Гц
Количество датчиков движения дополнительных устройств	без ограничений
Рабочая температура	-5 ... +45 °С
Длина провода дополнительных устройств	макс. 50 м
Винтовые клеммы (макс.)	2 x 1,5/1 x 2,5 мм <sup>2</sup>
Глубина монтажа	32 мм

- незначительное энергопотребление
- стойкость к короткому замыканию и перегрузкам (электронный предохранитель)
- соединение между опорным кольцом и фиксаторами - «лапками» не пропускает ток
- с винтовыми клеммами



Исполнение	арт. №	уп.
Дополнительное устройство для датчика движения	<b>8532 01 00</b>	1

### Накладки датчика движения



#### Инфракрасный датчик движения «Комфорт» 1,1 м

▶ 652

Номинальная высота монтажа	1,1 м
Область охвата прямоугольной формы	≈ 12 x 16 м
Фронтальная зона охвата	≈ 12 м
Дальность действия сбоку	≈ 8 м
Время срабатывания, регулируемое	≈ 10 с ... 30 мин.
Яркость срабатывания, регулируемая	≈ 5 ... 1000 лк, дневной режим
Кратковременный режим работы	200 мс
Время "иммунитета"	≈ 10 с
Рабочая температура	-5 ... +45 °С
Высота от стены	34 мм

- незначительное энергопотребление
- с кнопкой автоматики включения/выключения
- светодиодный индикатор совместимости наклейки/вставки
- со светодиодным индикатором состояния и работы красный/зеленый/оранжевый
- с функцией памяти для моделирования эффекта присутствия
- функция «вечеринка» для включения на 2 часа
- функция программирования освещенности срабатывания - «функция обучения» - при помощи кнопки
- с блокировкой клавиш
- режим кратковременной работы на время «иммунитета» (например, для лестничного освещения, для временного отключения электроэнергии)
- режим, управляемый процессором μ
- с защитой от демонтажа

Постоянное воздействие прямых солнечных лучей на уровень обнаружения, обращенный вверх, может привести к выходу из строя датчика движения. Исключительно для использования в помещении!

<b>Подходит к</b>	<b>арт. №</b>	<b>стр.</b>
Электронные вставки		42

Исполнение	арт. №	уп.
------------	--------	-----

#### berker S.1 | B.3 | B.7

цвет: белый, глянцевый	<b>8534 12 82</b>	1
цвет: полярная белизна, глянцевый	<b>8534 12 89</b>	1
цвет: полярная белизна, матовый	<b>8534 12 88</b>	1
цвет: антрацитовый, матовый	<b>8534 12 85</b>	1
цвет: алюминиевый, матовый лак	<b>8534 12 83</b>	1

#### berker Q.1 | Q.3 | Q.7 | Q.9

цвет: полярная белизна, бархатный	<b>8534 12 29</b>	1
цвет: антрацитовый, бархатный лак	<b>8534 12 26</b>	1
цвет: алюминиевый, бархатный лак	<b>8534 12 24</b>	1

#### berker K.1 | K.5

цвет: полярная белизна, глянцевый	<b>8534 12 79</b>	1
цвет: антрацитовый, матовый лак	<b>8534 12 75</b>	1
цвет: алюминиевый, матовый лак	<b>8534 12 77</b>	1
нержавеющая сталь, матовый лак	<b>8534 12 73</b>	1

#### berker R.1 | R.3 | R.8

цвет: полярная белизна, глянцевый <sup>1)</sup>	<b>8534 12 39</b>	1
цвет: черный, глянцевый <sup>1)</sup>	<b>8534 12 31</b>	1

<sup>1)</sup> Без защиты от демонтажа





### Инфракрасный датчик движения «Комфорт» 2,2 м

▶ 652

Номинальная высота монтажа	2,2 м	– незначительное энергопотребление
Область охвата прямоугольной формы	≈ 8 x 12 м	– с кнопкой автоматического включения/выключения
Фронтальная зона охвата	≈ 8 м	– светодиодный индикатор совместимости накладки/вставки
Дальность действия сбюка	≈ 6 м	– со светодиодным индикатором состояния и работы
Время срабатывания, регулируемое	≈ 10 с ... 30 мин.	– с функцией памяти для моделирования эффекта присутствия
Яркость срабатывания, регулируемая	≈ 5 ... 1000 лк, дневной режим	– функция «вечеринка» для включения на 2 часа
Кратковременный режим работы	200 мс	– функция программирования освещенности срабатывания - «функция обучения» - при помощи кнопки
Время «иммунитета»	≈ 10 с	– с блокировкой клавиш
Рабочая температура	-5 ... +45 °C	– режим кратковременной работы на время «иммунитета» (например, для лестничного освещения, для временного отключения электроэнергии)
Высота от стены	34 мм	– режим, управляемый процессором μ
		– с защитой от демонтажа

Исключительно для использования в помещении!

<b>Подходит к</b>	<b>арт. №</b>	<b>стр.</b>
Электронные вставки		42
Исполнение	арт. №	уп.

#### berker S.1 | B.3 | B.7

цвет: белый, гляцевый	<b>8534 22 82</b>	1
цвет: полярная белизна, гляцевый	<b>8534 22 89</b>	1
цвет: полярная белизна, матовый	<b>8534 22 88</b>	1
цвет: антрацитовый, матовый	<b>8534 22 85</b>	1
цвет: алюминиевый, матовый лак	<b>8534 22 83</b>	1

#### berker Q.1 | Q.3 | Q.7 | Q.9

цвет: полярная белизна, бархатный	<b>8534 22 29</b>	1
цвет: антрацитовый, бархатный лак	<b>8534 22 26</b>	1
цвет: алюминиевый, бархатный лак	<b>8534 22 24</b>	1

#### berker K.1 | K.5

цвет: полярная белизна, гляцевый	<b>8534 22 79</b>	1
цвет: антрацитовый, матовый лак	<b>8534 22 75</b>	1
цвет: алюминиевый, матовый лак	<b>8534 22 77</b>	1
нержавеющая сталь, матовый лак	<b>8534 22 73</b>	1

#### berker R.1 | R.3 | R.8

цвет: полярная белизна, гляцевый <sup>1)</sup>	<b>8534 22 39</b>	1
цвет: черный, гляцевый <sup>1)</sup>	<b>8534 22 31</b>	1

<sup>1)</sup> Без защиты от демонтажа



### Датчик движения 1,1 м

▶ 652

Номинальная высота монтажа	1,1 м
Область охвата прямоугольной формы	≈ 12 x 16 м
Фронтальная зона охвата	≈ 12 м
Дальность действия сбоку	≈ 8 м
Время срабатывания	≈ 180 с
Яркость срабатывания, регулируемая	≈ 5 ... 1000 лк, дневной режим
Рабочая температура	-5 ... +45 °С
Высота от стены	34 мм

- незначительное энергопотребление
- с кнопкой автоматики включения/выключения
- светодиодный индикатор совместимости накладки/вставки
- со светодиодным индикатором состояния и работы красный/зеленый/оранжевый
- с функцией памяти для моделирования эффекта присутствия
- функция «вечеринка» для включения на 2 часа
- функция программирования освещенности срабатывания - «функция обучения» - при помощи кнопки
- с блокировкой клавиш
- режим, управляемый процессором μ
- с защитой от демонтажа

Постоянное воздействие прямых солнечных лучей на уровень обнаружения, обращенный вверх, может привести к выходу из строя датчика движения. Исключительно для использования в помещении!

<b>Подходит к</b> Электронные вставки	<b>арт. №</b>	<b>стр.</b> 42
арт. №		уп.

Исполнение

#### berker S.1 | B.3 | B.7

цвет: белый, глянцевый	8534 11 82	1
цвет: полярная белизна, глянцевый	8534 11 89	1
цвет: полярная белизна, матовый	8534 11 88	1
цвет: антрацитовый, матовый	8534 11 85	1
цвет: алюминиевый, матовый лак	8534 11 83	1

#### berker Q.1 | Q.3 | Q.7 | Q.9

цвет: полярная белизна, бархатный	8534 11 29	1
цвет: антрацитовый, бархатный лак	8534 11 26	1
цвет: алюминиевый, бархатный лак	8534 11 24	1

#### berker K.1 | K.5

цвет: полярная белизна, глянцевый	8534 11 79	1
цвет: антрацитовый, матовый лак	8534 11 75	1
цвет: алюминиевый, матовый лак	8534 11 77	1
нержавеющая сталь, матовый лак	8534 11 73	1

#### berker R.1 | R.3 | R.8

цвет: полярная белизна, глянцевый <sup>1)</sup>	8534 11 39	1
цвет: черный, глянцевый <sup>1)</sup>	8534 11 31	1

<sup>1)</sup> Без защиты от демонтажа



### Датчик движения 2,2 м

▶ 652

Номинальная высота монтажа	2,2 м	– незначительное энергопотребление
Область охвата прямоугольной формы	≈ 8 x 12 м	– с кнопкой автоматики включения/выключения
Фронтальная зона охвата	≈ 8 м	– светодиодный индикатор совместимости накладки/вставки
Дальность действия сбюка	≈ 6 м	– со светодиодным индикатором состояния и работы
Время срабатывания	≈ 180 с	– с функцией памяти для моделирования эффекта присутствия
Яркость срабатывания, регулируемая	≈ 5 ... 1000 лк, дневной режим	– функция «вечеринка» для включения на 2 часа
Рабочая температура	-5 ... +45 °С	– функция программирования освещенности срабатывания - «функция обучения» - при помощи кнопки
Высота от стены	34 мм	– с блокировкой клавиш
		– режим, управляемый процессором μ
		– с защитой от демонтажа

Исключительно для использования в помещении!

Подходит к	арт. №	стр.
Электронные вставки		82
арт. №		уп.

Исполнение

#### berker S.1 | B.3 | B.7

цвет: белый, гляцевый	<b>8534 21 82</b>	1
цвет: полярная белизна, гляцевый	<b>8534 21 89</b>	1
цвет: полярная белизна, матовый	<b>8534 21 88</b>	1
цвет: антрацитовый, матовый	<b>8534 21 85</b>	1
цвет: алюминиевый, матовый лак	<b>8534 21 83</b>	1

#### berker Q.1 | Q.3 | Q.7 | Q.9

цвет: полярная белизна, бархатный	<b>8534 21 29</b>	1
цвет: антрацитовый, бархатный лак	<b>8534 21 26</b>	1
цвет: алюминиевый, бархатный лак	<b>8534 21 24</b>	1

#### berker K.1 | K.5

цвет: полярная белизна, гляцевый	<b>8534 21 79</b>	1
цвет: антрацитовый, матовый лак	<b>8534 21 75</b>	1
цвет: алюминиевый, матовый лак	<b>8534 21 77</b>	1
нержавеющая сталь, матовый лак	<b>8534 21 73</b>	1

#### berker R.1 | R.3 | R.8

цвет: полярная белизна, гляцевый <sup>1)</sup>	<b>8534 21 39</b>	1
цвет: черный, гляцевый <sup>1)</sup>	<b>8534 21 31</b>	1

<sup>1)</sup> Без защиты от демонтажа

**Компактный датчик движения**



**Компактный датчик движения 1,1 м (2-жильный)**

Рабочее напряжение	230 В~
Частота	50/60 Гц
Потребляемая мощность (режим ожидания)	< 300 мВт
Коммутируемый ток двигателей при cos φ = 0,6	макс. 1 А
Светодиодные лампы на 230 В с регулируемой яркостью	8 ... 40 Вт
Лампы накаливания и галогенные лампы 230 В	25 ... 200 Вт
Обычные светорегулируемые трансформаторы	25 ... 150 ВА
Электронные трансформаторы и двухрежимные трансформаторы для регулируемой яркости	25 ... 150 Вт
Компактные флуоресцентные лампы	12 ... 48 Вт
Номинальная высота монтажа	1,1 м
Угол охвата	180°
Область охвата в форме полуовала	≈ 10 x 12 м
Яркость срабатывания, регулируемая	≈ 5 ... 1000 лк, дневной режим
Время срабатывания	≈ 3 мин.
Длительность блокировки	2 с
Рабочая температура	-5 ... +45 °С
Винтовые клеммы (макс.)	2 x 1,5 ... 2,5 мм <sup>2</sup>
Глубина монтажа	32 мм

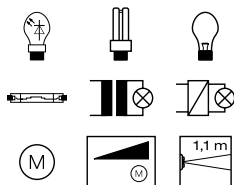

- с красным светодиодным индикатором статуса
- с 2 потенциометрами для точной настройки яркости для срабатывания и чувствительности
- вставляется только как отдельный прибор
- с предупреждением об отключении (можно деактивировать)
- не подходит для установки с автоматом лестничного освещения
- стойкость к короткому замыканию и перегрузкам (электронный предохранитель)
- защита от перегрева (светодиодный индикатор)
- с кнопкой автоматики включения/выключения

<b>Подходит к</b>	<b>арт. №</b>	<b>стр.</b>
Накладка для компактного датчика движения 1,1 м	1190 ..	84

Исключительно для использования в помещении!  
При непревышении порога освещенности и обнаружении движения людей, устройство включается на установленное время последействия.



Исполнение	арт. №	уп.
Компактный датчик движения 1,1 м (2-жильный)	<b>2995</b>	<b>1</b>



### Компактный датчик движения 1,1 м (3-жильный)

Рабочее напряжение	230 В~	– с красным светодиодным индикатором статуса
Частота	50/60 Гц	– с 2 потенциометрами для точной настройки яркости для срабатывания и чувствительности
Потребляемая мощность (режим ожидания)	< 350 мВт	– вставляется только как отдельный прибор
Коммутируемый ток двигателей при cos φ = 0,6	макс. 1 А	– с предупреждением об отключении (можно деактивировать)
Светодиодные лампы на 230 В	макс. 350 Вт	– не подходит для установки с автоматом лестничного освещения
Лампы накаливания и галогенные лампы 230 В	макс. 1000 Вт	– стойкость к короткому замыканию и перегрузкам (электронный предохранитель)
Обычные трансформаторы	макс. 1000 ВА	– защита от перегрева (светодиодный индикатор)
Электронные трансформаторы и двухрежимные трансформаторы	макс. 1000 Вт	– с кнопкой автоматки включения/выключения
Люминесцентные лампы	макс. 200 ВА	
Компактные флуоресцентные лампы	макс. 350 Вт	
Номинальная высота монтажа	1,1 м	
Угол охвата	180°	
Область охвата в форме полуовала	≈ 10 x 12 м	
Яркость срабатывания, регулируемая	≈ 5 ... 1000 лк, дневной режим	
Время срабатывания	≈ 3 мин.	
Длительность блокировки	2 с	
Рабочая температура	-5 ... +45 °C	
Винтовые клеммы (макс.)	2 x 1,5 ... 2,5 мм <sup>2</sup>	
Глубина монтажа	32 мм	

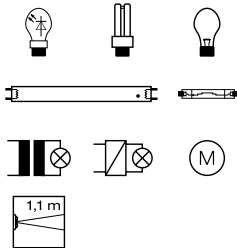

<b>Подходит к</b>	<b>арт. №</b>	<b>стр.</b>
Накладка для компактного датчика движения 1,1 м	1190 ..	84

Исключительно для использования в помещении!

При непревышении порога освещенности и обнаружении движения людей, устройство включается на установленное время последействия.



Исполнение	арт. №	уп.
Компактный датчик движения 1,1 м (3-жильный)	<b>2996</b>	<b>1</b>



### Накладка для компактного датчика движения 1,1 м

– с крепежным элементом

<b>Подходит к</b>	<b>арт. №</b>	<b>стр.</b>
Компактный датчик движения 1,1 м (2-жильный)	2995	83
Компактный датчик движения 1,1 м (3-жильный)	2996	84

Исполнение	арт. №	уп.
------------	--------	-----

#### berker S.1 | B.3 | B.7

цвет: белый, глянцевый	<b>1190 89 82</b>	<b>10</b>
цвет: полярная белизна, глянцевый	<b>1190 89 89</b>	<b>10</b>
цвет: полярная белизна, матовый	<b>1190 19 09</b>	<b>10</b>
цвет: антрацитовый, матовый	<b>1190 16 06</b>	<b>10</b>
цвет: алюминиевый, матовый лак	<b>1190 14 04</b>	<b>10</b>



# Управление жалюзи



# 03

## Страница

Жалюзийные выключатели и кнопки	88
Электронная платформа - quicklink	95



### Жалюзийные выключатели и кнопки

#### Жалюзийные выключатели и кнопки



#### Жалюзийный двухклавишный выключатель 1-полюсный

▶ 639

Номинальное напряжение 250 В~  
Коммутируемый ток 10 А

- с механической и электрической блокировкой против одновременного включения в двух направлениях
- с штыревыми контактными зажимами / безвинтовыми зажимами

Следовать указаниям производителя двигателя!



Исполнение	арт. №	уп.
Жалюзийный двухклавишный выключатель 1-полюсный	<b>3035 20</b>	10



#### Жалюзийная двухклавишная кнопка 1-полюсная

▶ 639

Номинальное напряжение 250 В~  
Коммутируемый ток 10 А

- с механической и электрической блокировкой против одновременного нажатия с двух сторон
- с штыревыми контактными зажимами / безвинтовыми зажимами

Следовать указаниям производителя двигателя!

Подходит к	арт. №	стр.
Опция Разделительное реле		99



Исполнение	арт. №	уп.
Жалюзийная двухклавишная кнопка 1-полюсная	<b>5035 20</b>	10



#### Клавиша 2-местная, с оттиском символа «Стрелка»

- для жалюзийного двухклавишного выключателя/ жалюзийной двухклавишной кнопки

Исполнение	арт. №	уп.
------------	--------	-----

#### berker S.1 | B.3 | B.7

цвет: белый, гляцевый	<b>1625 89 82</b>	10
цвет: полярная белизна, гляцевый	<b>1625 89 89</b>	10
цвет: полярная белизна, матовый	<b>1625 19 09</b>	10
цвет: антрацитовый, матовый	<b>1625 16 06</b>	10
цвет: алюминиевый, матовый лак	<b>1625 14 04</b>	10

#### berker Q.1 | Q.3 | Q.7 | Q.9

цвет: полярная белизна, бархатный	<b>1625 60 89</b>	10
цвет: антрацитовый, бархатный лак	<b>1625 60 86</b>	10
цвет: алюминиевый, бархатный лак	<b>1625 60 84</b>	10

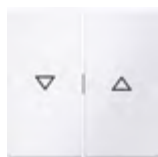

#### berker K.1 | K.5

цвет: полярная белизна, гляцевый	<b>1435 71 09</b>	10
цвет: антрацитовый, матовый лак	<b>1435 71 06</b>	10
анодированный алюминий, цвет: алюминиевый	<b>1435 71 03</b>	10
нержавеющая сталь, металл матированный	<b>1435 71 04</b>	10



#### berker R.1 | R.3 | R.8

цвет: полярная белизна, гляцевый	<b>1625 20 89</b>	10
цвет: черный, гляцевый	<b>1625 20 45</b>	10



### Многополюсные жалюзийные кнопки



#### Групповая двухклавишная кнопка 4 замыкающих контакта с зажимом

▶ 639

- с положением «0»



Номинальное напряжение

250 В~

Коммутируемый ток

10 А

Следовать указаниям производителя двигателя!

Соединительные зажимы в соответствии с IEC 60669-1

- 4 замыкателя, общая входная клемма
- также может использоваться как жалюзийная двухклавишная кнопка
- с винтовыми клеммами

Подходит к

Опция

Разделительное реле

арт. №

стр.

99

Исполнение

арт. №

уп.

Групповая двухклавишная кнопка 4 замыкающих контакта с зажимом

**5034 04**

10



#### Клавиша с оттиском символа «Стрелки»

Исполнение

арт. №

уп.

**berker S.1 | B.3 | B.7**

цвет: белый, глянцевый

**1620 89 12**

10

цвет: полярная белизна, глянцевый

**1620 89 19**

10

цвет: полярная белизна, матовый

**1620 19 19**

10

цвет: антрацитовый, матовый

**1620 16 16**

10

цвет: алюминиевый, матовый лак

**1620 14 14**

10

**berker Q.1 | Q.3 | Q.7 | Q.9**

цвет: полярная белизна, бархатный

**1620 60 79**

10

цвет: антрацитовый, бархатный лак

**1620 60 76**

10

цвет: алюминиевый, бархатный лак

**1620 60 74**

10

**berker K.1 | K.5**

цвет: полярная белизна, глянцевый

**1405 71 09**

10

цвет: антрацитовый, матовый лак

**1405 71 06**

10

анодированный алюминий, цвет: алюминиевый

**1405 71 03**

10

нержавеющая сталь, металл матированный

**1405 71 04**

10

**berker R.1 | R.3 | R.8**

цвет: полярная белизна, глянцевый

**1620 20 49**

10

цвет: черный, глянцевый

**1620 20 05**

10

#### Клавиша 2-местная, с оттиском символа «Стрелки»

Исполнение

арт. №

уп.

**berker S.1 | B.3 | B.7**

цвет: белый, глянцевый

**1644 89 82**

10

цвет: полярная белизна, глянцевый

**1644 89 89**

10

цвет: полярная белизна, матовый

**1644 19 09**

10

цвет: антрацитовый, матовый

**1644 16 06**

10

цвет: алюминиевый, матовый лак

**1644 14 04**

10

**berker Q.1 | Q.3 | Q.7 | Q.9**

цвет: полярная белизна, бархатный

**1644 60 89**

10

цвет: антрацитовый, бархатный лак

**1644 60 86**

10

цвет: алюминиевый, бархатный лак

**1644 60 84**

10

**berker K.1 | K.5**

цвет: полярная белизна, глянцевый

**1435 72 09**

10

цвет: антрацитовый, матовый лак

**1435 72 06**

10

анодированный алюминий, цвет: алюминиевый

**1435 71 03**

10

нержавеющая сталь, металл матированный

**1435 72 04**

10



Исполнение	арт. №	уп.
<b>berker R.1   R.3   R.8</b>		
цвет: полярная белизна, глянцевый	<b>1644 20 89</b>	10
цвет: черный, глянцевый	<b>1644 20 45</b>	10

### Жалюзийный поворотный выключатель

Артикулы, отмеченные этим символом, предназначены только для применения под штукатуркой IP44 в комбинации с соответствующим набором уплотнительных вставок для защиты от воды.

НОВИНКА



#### Жалюзийный поворотный выключатель, 1-полюсный ▶ 639

Номинальное напряжение 250 В~ – с функцией блокировки кнопок  
 Коммутируемый ток 10 А – с 0-положением  
 – для центральной панели с вращающейся кнопкой  
 – с винтовыми клеммами

Следовать указаниям производителя двигателя!  
 Соединительные зажимы в соответствии с IEC 60669-1

Подходит к	арт. №	стр.
Опция		
Фиксирующий элемент для жалюзийного поворотного выключателя	1861 ..	91



Исполнение	арт. №	уп.
Жалюзийный поворотный выключатель, 1-полюсный	★ <b>3841 03</b>	10

НОВИНКА



#### Жалюзийный поворотный выключатель, 2-полюсный ▶ 639

Номинальное напряжение 250 В~ – с функцией блокировки кнопок  
 Коммутируемый ток 10 А – с 0-положением  
 – для центральной панели с вращающейся кнопкой  
 – с винтовыми клеммами

Следовать указаниям производителя двигателя!  
 Соединительные зажимы в соответствии с IEC 60669-1

Подходит к	арт. №	стр.
Опция		
Фиксирующий элемент для жалюзийного поворотного выключателя	1861 ..	91



Исполнение	арт. №	уп.
Жалюзийный поворотный выключатель, 2-полюсный	★ <b>3842 03</b>	10

НОВИНКА

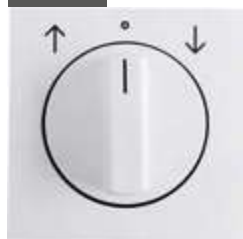

#### Центральная панель с вращающейся ручкой для жалюзийного поворотного выключателя

– с ОТТИСКОМ

Исполнение	арт. №	уп.
------------	--------	-----

<b>berker S.1   B.3   B.7</b>		
цвет: белый, глянцевый	★ <b>10 8089 82 00</b>	1
цвет: полярная белизна, глянцевый	★ <b>10 8089 89 00</b>	1
цвет: полярная белизна, матовый	★ <b>10 8019 09 00</b>	1
цвет: антрацитовый, матовый	★ <b>10 8016 06 00</b>	1
цвет: алюминиевый, матовый лак	★ <b>10 8014 04 00</b>	1



<b>berker Q.1   Q.3   Q.7   Q.9</b>		
цвет: полярная белизна, бархатный	★ <b>10 8060 89 00</b>	1
цвет: антрацитовый, бархатный лак	★ <b>10 8060 86 00</b>	1
цвет: алюминиевый, бархатный лак	★ <b>10 8060 84 00</b>	1

<b>berker K.1   K.5</b>		
цвет: полярная белизна, глянцевый	★ <b>10 7771 09 00</b>	1
цвет: антрацитовый, матовый лак	★ <b>10 7771 06 00</b>	1
анодированный алюминий, цвет: алюминиевый	★ <b>10 7771 03 00</b>	1
анодированный алюминий, цвет: бронзовый	★ <b>10 7771 01 00</b>	1
нержавеющая сталь, металл матированный	★ <b>10 7771 04 00</b>	1

НОВИНКА



Исполнение	арт. №	уп.
<b>berker R.1   R.3   R.8</b>		
цвет: полярная белизна, глянцевый	★ 10 8020 89 00	1
цвет: черный, глянцевый	★ 10 8020 45 00	1



### Фиксирующий элемент для жалюзийного поворотного выключателя

	– для трансформации в поворотную кнопку для жалюзи		
	<b>Подходит к</b>	<b>арт. №</b>	<b>стр.</b>
	Жалюзийный поворотный выключатель, 1-полюсный	3841 03	90
	Жалюзийный поворотный выключатель, 2-полюсный	3842 03	90
Исполнение	арт. №	уп.	
<b>berker S.1   B.3   B.7, Q.1   Q.3   Q.7   Q.9, K.1   K.5</b>			
Фиксирующий элемент для жалюзийного поворотного выключателя	<b>1861</b>		<b>10</b>
<b>berker R.1   R.3   R.8   serie R.classic</b>			
Фиксирующий элемент для жалюзийного поворотного выключателя	<b>1861 01</b>		<b>10</b>

### Жалюзийные замочные выключатели и кнопки

Артикулы, отмеченные этим символом, предназначены только для применения под штукатуркой IP44 в комбинации с соответствующим набором уплотнительных вставок для защиты от воды.

НОВИНКА



### Жалюзийный выключатель 1-полюсный для центральной панели с замком

▶ 639

Номинальное напряжение	250 В~	– с функцией блокировки кнопок
Коммутируемый ток	10 А	– с 0-положением
Следовать указаниям производителя двигателя!		– применяемая центральная панель определяет функцию выключателя или кнопки
		– с винтовыми клеммами



Исполнение	арт. №	уп.
Жалюзийный выключатель 1-полюсный для центральной панели с замком	★ 3851 03	10

НОВИНКА





### Жалюзийный выключатель 2-полюсный для центральной панели с замком

▶ 639

Номинальное напряжение	250 В~	– с функцией блокировки кнопок
Коммутируемый ток	10 А	– с 0-положением
Следовать указаниям производителя двигателя!		– применяемая центральная панель определяет функцию выключателя или кнопки
		– с винтовыми клеммами



Исполнение	арт. №	уп.
Жалюзийный выключатель 2-полюсный для центральной панели с замком	★ 3852 03	10

Исполнение	арт. №	уп.
<b>Центральная панель с замком и с функцией блокировки кнопок для выключателя жалюзи</b>		
- ключ вынимается в положении «0»		
- с 2 ключами		
- с ОТТИСКОМ		
		
<b>berker S.1   B.3   B.7</b>		
цвет: белый, глянцевый	★ 10 8189 82 00	1
цвет: полярная белизна, глянцевый	★ 10 8189 89 00	1
цвет: полярная белизна, матовый	★ 10 8119 09 00	1
цвет: антрацитовый, матовый	★ 10 8116 06 00	1
цвет: алюминиевый, матовый лак	★ 10 8114 04 00	1
<b>berker Q.1   Q.3   Q.7   Q.9</b>		
цвет: полярная белизна, бархатный	★ 10 8160 89 00	1
цвет: антрацитовый, бархатный лак	★ 10 8160 86 00	1
цвет: алюминиевый, бархатный лак	★ 10 8160 84 00	1
<b>berker K.1   K.5</b>		
цвет: полярная белизна, глянцевый	★ 10 7971 09 00	1
цвет: антрацитовый, матовый лак	★ 10 7971 06 00	1
анодированный алюминий, цвет: алюминиевый	★ 10 7971 03 00	1
анодированный алюминий, цвет: бронзовый	★ 10 7971 01 00	1
нержавеющая сталь, металл матированный	★ 10 7971 04 00	1
<b>Центральная панель с замком и с функцией блокировки кнопок для выключателя жалюзи</b>		
- ключ вынимается в 3 положениях		
- с 2 ключами		
- с ОТТИСКОМ		
		
<b>berker S.1   B.3   B.7</b>		
цвет: белый, глянцевый	★ 10 8289 82 00	1
цвет: полярная белизна, глянцевый	★ 10 8289 89 00	1
цвет: полярная белизна	★ 10 8219 09 00	1
<b>berker Q.1   Q.3   Q.7   Q.9</b>		
цвет: полярная белизна, бархатный	★ 10 8260 89 00	1
цвет: антрацитовый, бархатный лак	★ 10 8260 86 00	1
цвет: алюминиевый, бархатный лак	★ 10 8260 84 00	1
<b>berker K.1   K.5</b>		
цвет: полярная белизна, глянцевый	★ 10 7972 09 00	1
цвет: антрацитовый, матовый лак	★ 10 7972 06 00	1
анодированный алюминий, цвет: алюминиевый	★ 10 7972 03 00	1
анодированный алюминий, цвет: бронзовый	★ 10 7972 01 00	1
нержавеющая сталь, металл матированный	★ 10 7972 04 00	1
<b>Центральная панель с замком и с функцией кнопок для выключателя жалюзи</b>		
- ключ вынимается в положении «0»		
- с 2 ключами		
- с ОТТИСКОМ		
		
<b>berker S.1   B.3   B.7</b>		
цвет: белый, глянцевый	★ 10 8389 82 00	1
цвет: полярная белизна, глянцевый	★ 10 8389 89 00	1
цвет: полярная белизна	★ 10 8319 09 00	1

НОВИНКА

**berker Q.1 | Q.3 | Q.7 | Q.9**

цвет: полярная белизна, бархатный	★ 10 8360 89 00	1
цвет: антрацитовый, бархатный лак	★ 10 8360 86 00	1
цвет: антрацитовый, бархатный лак	★ 10 8360 84 00	1



НОВИНКА

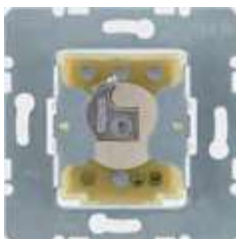

**berker K.1 | K.5**

цвет: полярная белизна, глянцевый	★ 10 7973 09 00	1
цвет: антрацитовый, матовый лак	★ 10 7973 06 00	1
анодированный алюминий, цвет: алюминиевый	★ 10 7973 03 00	1
анодированный алюминий, цвет: бронзовый	★ 10 7973 01 00	1
нержавеющая сталь, металл матированный	★ 10 7973 04 00	1

**Жалюзийный кнопочный выключатель, 1-полюсный, под полуцилиндрическую замочную личинку**

▶ 639

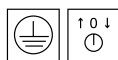
- с контактом заземления
- с положением «0»



Номинальное напряжение	250 В~	Подходит к	арт. №	стр.
Коммутируемый ток	10 А	Профильный полуцилиндр	1818 ..	66

Подходит для влагостойкого скрытого монтажа IP44.

Исполнение арт. № уп.

**влагозащищенный скрытый монтаж IP44**

Жалюзийный кнопочный выключатель, 1-полюсный, под полуцилиндрическую замочную личинку	<b>3821 20</b>	10
---	----------------	----

**Жалюзийный кнопочный выключатель, 2-полюсный, под полуцилиндрическую замочную личинку**

▶ 639

Номинальное напряжение	250 В~
Коммутируемый ток	10 А

Не подходит для водозащищенного скрытого монтажа IP44!

Следовать указаниям производителя двигателя!

- с функцией блокировки кнопок
- с 0-положением
- к центральной системе замыканий
- без фиксаторов
- с винтовыми клеммами

Подходит к	арт. №	стр.
Профильный полуцилиндр	1818 ..	66

Исполнение арт. № уп.

Жалюзийный кнопочный выключатель, 2-полюсный, под полуцилиндрическую замочную личинку	<b>3822 10</b>	10
---	----------------	----

**Жалюзийный кнопочный выключатель, 1-полюсный, под полуцилиндрическую замочную личинку**

▶ 639

Номинальное напряжение	250 В~
Коммутируемый ток	10 А

Не подходит для водозащищенного скрытого монтажа IP44!

Следовать указаниям производителя двигателя!

- к центральной системе замыканий
- без фиксаторов
- с винтовыми клеммами

Подходит к	арт. №	стр.
Профильный полуцилиндр	1818 ..	66

Опция Разделительное реле 99

Исполнение арт. № уп.

Жалюзийный кнопочный выключатель, 1-полюсный, под полуцилиндрическую замочную личинку	<b>3831 10</b>	10
---	----------------	----



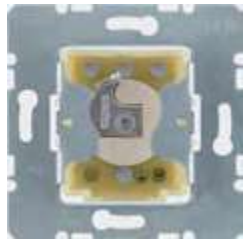

### Жалюзийный кнопочный выключатель, 1-полюсный, под полуцилиндрическую замочную личинку

▶ 639

- с контактом заземления



Номинальное напряжение 250 В~  
Коммутируемый ток 10 А

- 1-конт.
- к центральной системе замыканий
- без фиксаторов
- с винтовыми клеммами

**Подходит к** арт. № стр.  
Профильный полуцилиндр 1818 .. 66  
**Опция**  
Разделительное реле 99

Исполнение арт. № уп.

#### влагозащищенный скрытый монтаж IP44

Жалюзийный кнопочный выключатель, 1-полюсный, под полуцилиндрическую замочную личинку **3831 20** 10



### Жалюзийный кнопочный выключатель, 2-полюсный, под полуцилиндрическую замочную личинку

▶ 639

Номинальное напряжение 250 В~  
Коммутируемый ток 10 А

- к центральной системе замыканий
- без фиксаторов
- с винтовыми клеммами

Не подходит для водозащищенного скрытого монтажа IP44!  
Следовать указаниям производителя двигателя!

**Подходит к** арт. № стр.  
Профильный полуцилиндр 1818 .. 66  
**Опция**  
Разделительное реле 99

Исполнение арт. № уп.

Жалюзийный кнопочный выключатель, 2-полюсный, под полуцилиндрическую замочную личинку **3832 10** 10



### Центральная панель для замочного/кнопочного выключателя жалюзи

- к центральной системе замыканий
- для профильного полуцилиндра
- с оттиском

Исполнение арт. № уп.

#### berker S.1 | B.3 | B.7

цвет: белый, гляцевый	<b>1506 89 82</b>	10
цвет: полярная белизна, гляцевый	<b>1506 89 89</b>	10
цвет: полярная белизна, матовый	<b>1506 19 09</b>	10
цвет: антрацитовый, матовый	<b>1506 16 06</b>	10
цвет: алюминиевый, матовый лак	<b>1506 14 04</b>	10

#### berker Q.1 | Q.3 | Q.7 | Q.9

цвет: полярная белизна, бархатный	<b>1506 60 89</b>	10
цвет: антрацитовый, бархатный лак	<b>1506 60 86</b>	10
цвет: алюминиевый, бархатный лак	<b>1506 60 84</b>	10

#### berker K.1 | K.5

цвет: полярная белизна, гляцевый	<b>1504 71 09</b>	10
цвет: антрацитовый, матовый лак	<b>1504 71 06</b>	10
цвет: алюминиевый, матовый лак	<b>1504 71 03</b>	10
цвет: нержавеющая сталь, матовый лак	<b>1504 71 04</b>	10

#### berker R.1 | R.3 | R.8

цвет: полярная белизна, гляцевый	<b>1506 20 89</b>	10
цвет: черный, гляцевый	<b>1506 20 45</b>	10

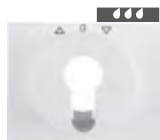

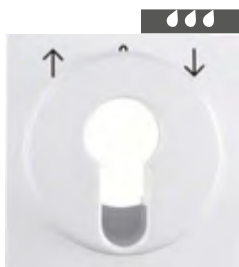

**Центральная панель для замочного/кнопочного выключателя жалюзи**

- к центральной системе замыканий
- для профильного полуцилиндра
- с оттиском

Подходит к	арт. №	стр.
Набор уплотнительных вставок 1-местн. для розеток/центральных элементов, одноклавишных выключателей/кнопочных выключателей и замочных жалюзиных выключателей/кнопочных выключателей	1010 89 01	200
Жалюзиный кнопочный выключатель, 2-полюсный, под полуцилиндровую замочную личинку	3822 10	93
Жалюзиный кнопочный выключатель, 1-полюсный, под полуцилиндровую замочную личинку	3831 10	93
Жалюзиный кнопочный выключатель, 2-полюсный, под полуцилиндровую замочную личинку	3832 10	94

Исполнение	арт. №	уп.
<b>berker S.1</b>		
цвет: белый, глянцевый	<b>1508 89 82</b>	10
цвет: полярная белизна, глянцевый	<b>1508 89 89</b>	10
цвет: полярная белизна, матовый	<b>1508 19 09</b>	10



**Профильный полуцилиндр**

▶ 639

При соответствующем положении болта у замочных выключателей извлечение ключа может быть выполнено в позиции ВКЛ.

С 5 держателями для штыря согласно DIN 18252

- для двухклавишного выключателя/ двухклавишной кнопки для профильных полуцилиндров
- для двухклавишного выключателя/ двухклавишной кнопки для профильных полуцилиндров
- с тремя ключами

Подходит к	арт. №	стр.
Центральная панель для замочного/кнопочного выключателя жалюзи		93
Жалюзиный кнопочный выключатель, 2-полюсный, под полуцилиндровую замочную личинку	3822 10	93
Жалюзиный кнопочный выключатель, 1-полюсный, под полуцилиндровую замочную личинку	3831 10	93
Жалюзиный кнопочный выключатель, 2-полюсный, под полуцилиндровую замочную личинку	3832 10	94

Исполнение	арт. №	уп.
<b>с разными замыкателями</b>		
Профильный полуцилиндр	<b>1818</b>	1
<b>с одинаковыми замыкателями</b>		
Профильный полуцилиндр	<b>1818 01</b>	1

## Электронная платформа - quicklink



**Электронная вставка для управления жалюзи «Комфорт»**

▶ 652

Рабочее напряжение	230 В~	– для единичного, группового и центрального управления
Частота	50/60 Гц	– с двумя реле, обоюдно блокирующимися механическим и электронным способом
Количество дополнительных устройств	без ограничений	– незначительное энергопотребление
Коммутируемый ток (омический/индуктивный)	макс. 5 А	– со входами 230 В «Вверх» и «Вниз»
Коммутируемый ток при $\cos \phi = 0,6$	макс. 3 А	– соединение между опорным кольцом и фиксаторами - «лапками» не пропускает ток
Время переключения при смене направления	< 0,6 с	– возможно подсоединение дополнительных устройств управления: жалюзиных механизмов и кнопок, жалюзиных механизмов с ключом
Рабочая температура	-5 ... +45 °С	– с винтовыми клеммами
Винтовые клеммы (макс.)	2 x 1,5/1 x 2,5 мм <sup>2</sup>	
Длина провода нагрузки	макс. 100 м	
Длина провода дополнительных устройств	макс. 50 м	
Глубина монтажа направляющей захвата	32 мм	

Подходит к	арт. №	стр.
Кнопка для вставки жалюзи	8524 11 ..	96
Таймер для вставки жалюзи	8574 11 ..	97
<b>Опция</b>		
Разделительное реле		99
Интерфейс, для наружного монтажа, для датчиков ветра	173	98
Датчик осадков	183 01	98

Исполнение	арт. №	уп.
Электронная вставка для управления жалюзи «Комфорт»	<b>8522 11 00</b>	1





### Накладки для жалюзи



#### Кнопка для вставки жалюзи

▶ 652

Время срабатывания, регулируемое	0 с ... 500 с	– функция «праздник» - автоматическое выполнение подъема и опускания жалюзи с запоминанием положения
Продолжительность цикла подъема/спуска	2 мин.	– функция «вечеринка», без выполнения команд автоматики, радиоустройств и дополнительных устройств (гарантия блокировки)
Время переключения при смене направления	< 0,6 с	– светодиодный индикатор совместимости наклейки/вставки
Самоблокировка на 2 минуты при нажатии кнопки	> 0,4 с	– с контрольным светодиодом
Минимальное время перестановки пластин	≈ 250 мс	– со светодиодом состояния для функции памяти и функции Party красный/оранжевый
Рабочая температура	-5 ... +45 °C	– незначительное энергопотребление
Переключение на дополнительное ориентирование.		– с оптиком «Стрелки»
		– с защитой от демонтажа

<b>Подходит к</b>	<b>арт. №</b>	<b>стр.</b>
Электронная вставка для управления жалюзи «Комфорт»	8522 11 00	95
<b>Исполнение</b>	<b>арт. №</b>	<b>уп.</b>

#### berker S.1 | B.3 | B.7

цвет: белый, глянцевый	<b>8524 11 82</b>	1
цвет: полярная белизна, глянцевый	<b>8524 11 89</b>	1
цвет: полярная белизна, матовый	<b>8524 11 88</b>	1
цвет: антрацитовый, матовый	<b>8524 11 85</b>	1
цвет: алюминиевый, матовый лак	<b>8524 11 83</b>	1

#### berker Q.1 | Q.3 | Q.7 | Q.9

цвет: полярная белизна, бархатный	<b>8524 11 29</b>	1
цвет: антрацитовый, бархатный лак	<b>8524 11 26</b>	1
цвет: алюминиевый, бархатный лак	<b>8524 11 24</b>	1

#### berker K.1 | K.5

цвет: полярная белизна, глянцевый	<b>8524 11 79</b>	1
цвет: антрацитовый, матовый лак	<b>8524 11 75</b>	1
цвет: алюминиевый, матовый лак	<b>8524 11 77</b>	1
нержавеющая сталь, матовый лак	<b>8524 11 73</b>	1

#### berker R.1 | R.3 | R.8

цвет: полярная белизна, глянцевый <sup>1)</sup>	<b>8524 11 39</b>	1
цвет: черный, глянцевый <sup>1)</sup>	<b>8524 11 31</b>	1

<sup>1)</sup> Без защиты от демонтажа





### Таймер для вставки жалюзи

▶ 652

- с дисплеем



Количество программируемых команд вверх/вниз	20
Продолжительность цикла подъема/спуска	2 мин.
Смещение астрономического времени	± 2 ч
Запас хода	≈ 24 ч
Время переключения при смене направления	< 0,6 с
Самоблокировка на 2 минуты при нажатии кнопки	> 0,5 с
Минимальное время перестановки пластин	≈ 250 мс
Случайный генератор чисел	± 15 мин.
Рабочая температура	-5 ... +45 °C

Управление кнопками устройства и программируемыми периодами переключения.

Переключение на дополнительное ориентирование.

- функция «вечеринка», без выполнения команд автоматики, радиоустройств и дополнительных устройств (гарантия блокировки)
- с блокировкой клавиш
- с функцией сброса на начальные настройки
- в рабочем режиме ЖК-дисплей подсвечивается
- настраиваемая контрастность ЖК-дисплея
- индикация совместимости накладки/вставки на дисплее
- меню на английском, немецком или французском языке
- незначительное энергопотребление
- с автоматическим переходом на летнее/зимнее время (отключаемо)
- с переключением автоматического/ручного режимов
- астропрограмма для переключения при восходе и закате солнца с указанием города/страны или координат, индивидуальная настройка
- программа «отпуск» - вариации подъема/опускания жалюзи в автоматическом режиме
- два пакета заводских настроек, возможны индивидуальные доводки
- с защитой от демонтажа

<b>Подходит к</b>	<b>арт. №</b>	<b>стр.</b>
Электронная вставка для управления жалюзи «Комфорт»	8522 11 00	95

Исполнение	арт. №	уп.
------------	--------	-----

#### berker S.1 | B.3 | B.7

цвет: белый, глянцевый	8574 11 82	1
цвет: полярная белизна, глянцевый	8574 11 89	1
цвет: алюминиевый, матовый лак	8574 11 83	1
цвет: антрацитовый, матовый	8574 11 85	1
цвет: полярная белизна, матовый	8574 11 88	1

#### berker Q.1 | Q.3 | Q.7 | Q.9

цвет: полярная белизна, бархатный	8574 11 29	1
цвет: антрацитовый, бархатный лак	8574 11 26	1
цвет: алюминиевый, бархатный лак	8574 11 24	1

#### berker K.1 | K.5

цвет: полярная белизна, глянцевый	8574 11 79	1
цвет: антрацитовый, матовый лак	8574 11 75	1
цвет: алюминиевый, матовый лак	8574 11 77	1
нержавеющая сталь, матовый лак	8574 11 73	1

#### berker R.1 | R.3 | R.8

цвет: полярная белизна, глянцевый <sup>1)</sup>	8574 11 39	1
цвет: черный, глянцевый <sup>1)</sup>	8574 11 31	1

<sup>1)</sup> Без защиты от демонтажа



### Физические сенсоры



μ IP65

#### Датчик осадков

Рабочее напряжение	230 В~	– с подогревом	
Частота	50/60 Гц	– с контактом не под потенциалом	
Ток включения при 250 В (резистивные)	макс. 15 А	– готово к использованию, с проводами	
Коммутируемый ток при 30 В= (резистивные)	макс. 3 А	– с монтажным углом из нержавеющей стали ок. 70°	
Коммутируемый ток при 250 В~ (омич.)	макс. 6 А	– с гибким хомутиком для крепления на опоре	
Потребление мощности вкл. дополнительный подогрев	макс. 4,5 Вт		
Рабочая температура	-30 ... +70 °C		
Подготовленные для подключения провода	≈ 2,9 м		
Размеры монтажного угла (Ш x В x Г)	130 x 90 x 90 мм		
Размеры датчика (Ш x В x Г)	82 x 60 x 57,5 мм		
Мачта, Ø	макс. 62 мм		

<b>Подходит к</b>	<b>арт. №</b>	<b>стр.</b>
Электронная вставка для управления жалюзи «Комфорт»	8522 11 00	95

Контакт замыкается при начинающемся дожде, снегопаде и т.д.  
Для предохранения жалюзи, штор и пр. от снежных хлопьев.

Не подходит для монтажа в коробке для наружного монтажа.



Исполнение	арт. №	уп.
цвет: серый	<b>183 01</b>	1



#### Датчик ветра

Диапазон измерения скорости ветра	0,5 ... 40 м/с	– с крепежным материалом	
Диапазон измерения силы ветра	3 ... 10 по шкале Бофорта	– герконовый контакт (измерение частоты)	
		– с проводом LIYY 2 x 0,5	
Подготовленный для подключения провод	≈ 3 м		

<b>Подходит к</b>	<b>арт. №</b>	<b>стр.</b>
Интерфейс, для наружного монтажа, для датчиков ветра	173	98



Исполнение	арт. №	уп.
цвет: белый	× <b>172 01</b>	1



IP55

#### Интерфейс, для наружного монтажа, для датчиков ветра

Рабочее напряжение	230 В~	– с режимом проверки	
Частота	50/60 Гц	– 2 замыкателя, общая входная клемма	
Коммутируемый ток	2 А	– с крепежным материалом	
Сила ветра, регулируемая	3 ... 10 по шкале Бофорта	– с контактом, не находящимся под потенциалом	
Размеры (Ш x В x Г)	110 x 94 x 38 мм	– с винтовыми клеммами	

<b>Подходит к</b>	<b>арт. №</b>	<b>стр.</b>
Датчик ветра	172 01	98
Электронная вставка для управления жалюзи «Комфорт»	8522 11 00	95

При достижении определенной силы ветра происходит замыкание контакта. Для защиты от сильного ветра, например, для жалюзи, маркиз и т. д.

Не подходит для монтажа в коробке для наружного монтажа.

Необходим нулевой провод!  
Подходит также для обогреваемого датчика ветра компании Thies артикул № 4.3515.50.000.

Исполнение	арт. №	уп.
цвет: полярная белизна	× <b>173</b>	1

### Разделительное реле



#### Разделительное реле для наружного и скрытого монтажа

▶ 657

- с выходом для дополнительного устройства



Рабочее напряжение	230 В~
Частота	50 Гц
Коммутируемый ток при $\cos \phi = 0,6$	макс. 4 А
Расход электроэнергии (при работе)	≈ 10 мА
Управление временем переключения вверх/вниз	мин. 0,5 с
Продолжительность включения (ED)	100 %
Температура окружающей среды	+0 ... +60 °С
Сечение провода (массивный)	макс. 2,5 мм <sup>2</sup>
Размеры (Ш x В x Г)	53 x 50 x 25 мм

- с 2 отводами дополнительного устройства для отдельного использования
- с центральным вводом, например, для таймера RolloTec
- с отдельным питанием сети
- для включения 2 жалюзиных моторов
- необходим для электроразвязки двигателя
- монтаж в соединительной коробке скрытого монтажа / водонепроницаемой коробке
- с винтовыми клеммами

Подходит к	арт. №	стр.
Жалюзиная двухклавишная кнопка 1-полюсная	5035 20	88
Групповая двухклавишная кнопка 4 замыкающих контакта с зажимом	5034 04	89
Жалюзиный кнопочный выключатель, 1-полюсный, под полуцилиндрическую замочную личинку	3831 10	93
Жалюзиный кнопочный выключатель, 2-полюсный, под полуцилиндрическую замочную личинку	3832 10	94
Электронная вставка для управления жалюзи «Комфорт»	8522 11 0 ..	95
Интерфейс, для наружного монтажа, для датчиков ветра	173	98



Исполнение	арт. №	уп.
цвет: серый	<b>2969</b>	1



#### Разделительное реле для наружного и скрытого монтажа

▶ 657

Рабочее напряжение	230 В~
Частота	50/60 Гц
Коммутируемый ток при $\cos \phi = 0,6$	макс. 3 А
Коммутируемый ток при $\cos \phi = 1$	макс. 8 А
Расход электроэнергии (при работе)	≈ 10 мА
Управление временем переключения вверх/вниз	мин. 0,5 с
Продолжительность включения (ED)	100 %
Температура окружающей среды	+0 ... +60 °С
Размеры (Ш x В x Г)	50 x 52 x 22 мм

- с центральным вводом, например, для таймера RolloTec
- с отдельным питанием сети
- для включения 2 жалюзиных моторов
- необходим для электроразвязки двигателя
- монтаж в соединительной коробке скрытого монтажа / водонепроницаемой коробке
- с винтовыми клеммами

Подходит к	арт. №	стр.
Жалюзиная двухклавишная кнопка 1-полюсная	5035 20	88
Групповая двухклавишная кнопка 4 замыкающих контакта с зажимом	5034 04	89
Жалюзиный кнопочный выключатель, 1-полюсный, под полуцилиндрическую замочную личинку	3831 10	91
Жалюзиный кнопочный выключатель, 2-полюсный, под полуцилиндрическую замочную личинку	3832 10	93
Электронная вставка для управления жалюзи «Комфорт»	8522 11 0 ..	95
Интерфейс, для наружного монтажа, для датчиков ветра	173	98



Исполнение	арт. №	уп.
Разделительное реле для наружного и скрытого монтажа	× <b>2930</b>	1



### Разделительное реле, для монтажа на DIN-рейку (REG) ▶ 657

- с выходом для дополнительного устройства



Рабочее напряжение	230 В~
Частота	50 Гц
Коммутируемый ток при cos φ = 0,6	макс. 4 А
Расход электроэнергии (при работе)	≈ 10 мА
Управление временем переключения вверх/вниз	мин. 0,5 с
Продолжительность включения (ED)	100 %
Сечение провода (массивный)	макс. 2,5 мм <sup>2</sup>
Размеры (Ш x В x Г)	45 x 71 x 42 мм
Ширина рядного встраиваемого прибора (REG)	2,5 TE
Высота от стены от шины	39 мм

- с 2 отводами дополнительного устройства для отдельного использования
- с центральным вводом, например, для таймера RolloTec
- с отдельным питанием сети
- для включения 2 жалюзиных моторов
- необходим для электроразвязки двигателя
- с винтовыми клеммами

Подходит к	арт. №	стр.
Жалюзиная двухклавишная кнопка 1-полюсная	5035 20	88
Групповая двухклавишная кнопка 4 замыкающих контакта с зажимом	5034 04	89
Жалюзиный кнопочный выключатель, 1-полюсный, под полуцилиндрическую замочную личинку	3831 10	93
Жалюзиный кнопочный выключатель, 2-полюсный, под полуцилиндрическую замочную личинку	3832 10	94
Электронная вставка для управления жалюзи «Комфорт»	8522 11 0 ..	95
Интерфейс, для наружного монтажа, для датчиков ветра	173	98

Исполнение	арт. №	уп.
Разделительное реле, для монтажа на DIN-рейку (REG)	<b>2919</b>	1



### Разделительное реле, для монтажа на DIN-рейку (REG) ▶ 657

Рабочее напряжение	230 В~
Частота	50/60 Гц
Коммутируемый ток при cos φ = 0,6	макс. 3 А
Коммутируемый ток при cos φ = 1	макс. 8 А
Расход электроэнергии (при работе)	≈ 10 мА
Управление временем переключения вверх/вниз	мин. 0,5 с
Продолжительность включения (ED)	100 %
Размеры (Ш x В x Г)	45 x 71 x 42 мм
Ширина рядного встраиваемого прибора (REG)	2,5 TE
Высота от стены от шины	38 мм

- с центральным вводом, например, для таймера RolloTec
- с отдельным питанием сети
- для включения 2 жалюзиных моторов
- необходим для электроразвязки двигателя
- с винтовыми клеммами

Подходит к	арт. №	стр.
Жалюзиная двухклавишная кнопка 1-полюсная	5035 20	88
Групповая двухклавишная кнопка 4 замыкающих контакта с зажимом	5034 04	89
Жалюзиный кнопочный выключатель, 1-полюсный, под полуцилиндрическую замочную личинку	3831 10	93
Жалюзиный кнопочный выключатель, 2-полюсный, под полуцилиндрическую замочную личинку	3832 10	94
Электронная вставка для управления жалюзи «Комфорт»	8522 11 0 ..	95
Интерфейс, для наружного монтажа, для датчиков ветра	173	98

Исполнение	арт. №	уп.
Разделительное реле, для монтажа на DIN-рейку (REG)	<b>× 2931</b>	1





# Управление климатом



Регуляторы температуры	104
Выключатели отопления	112
Трехступенчатый выключатель	113
Регулятор числа оборотов	114
Дополнительные изделия	115



### Регуляторы температуры

#### Вставки регулятора температуры помещения



#### Регулятор температуры помещения, размыкатель, с центральной панелью

▶ 641

- с встроенным недельным таймером



Номинальное напряжение	230 В~
Частота	50 Гц
Коммутируемый ток	10 mA ... 10 (4) A
Коммутируемый ток при cos φ = 0,6	макс. 4 A
Потребляемая мощность	≈ 1,2 Вт
Разница температур срабатывания	≈ 0,5 K
Диапазон настройки, температура помещения (комнатная температура)	5 ... 30 °C
Диапазон настройки, температура пола	10 ... 40 °C
Класс энергетической эффективности	IV (2%)
Срок службы литиевой батарейки [лет]	≈ 10
Глубина монтажа	25 мм

Не подходит для монтажа в коробке для наружного монтажа.

- в случае теплых полов, возможна регулировка через температуру помещения или пола
- для режима отопления или охлаждения
- для отопления помещений и подогрева полов
- с самоопределяющейся кривой отопления
- настраиваемый диапазон регулирования температуры
- со встроенным температурным датчиком
- настраиваемый счетчик рабочих часов или индикатор расхода энергии
- с защитой доступа
- с функцией защиты вентиля
- с функцией защиты от мороза
- таймер для почасового изменения температуры
- языки пользователя на выбор: немецкий, английский, голландский или французский
- широкий дисплей с фоновой подсветкой и текстовой индикацией
- настраиваемый тип сервопривода (нормально-закрытый/нормально-открытый)
- время цикла ШИМ и гистерезис (при 2-точечном регулировании) настраиваемое
- доступные процессы регулирования: ШИМ или 2-точечный (Вкл./Выкл.)
- с переключением автоматического/ручного режимов
- 3 дневных блока: пн. - пт., сб. - вс., пн. - вс.
- 3 предварительно устанавливаемых временных программы с индивидуальной настройкой
- макс. 9 срабатываний за один день
- программируемая со снятым блоком управления
- программа для включения/выключения на период отпуска с активацией по дате
- с автоматическим переходом на летнее/зимнее время (отключается)
- с оттиском
- без фиксаторов
- с дополнительным подключением внешнего датчика температуры пола/дистанционного датчика
- с винтовыми клеммами

Подходит к	арт. №	стр.
<b>Опция</b>		
Датчик температуры пола / дистанционный датчик (33 кΩ)	161	115
Исполнение	арт. №	уп.

#### berker S.1 | B.3 | B.7

цвет: белый, глянцевый	<b>2044 89 82</b>	1
цвет: полярная белизна, глянцевый	<b>2044 89 89</b>	1
цвет: полярная белизна, матовый	<b>2044 19 09</b>	1
цвет: антрацитовый, матовый	<b>2044 16 06</b>	1
цвет: алюминиевый, матовый лак	<b>2044 14 04</b>	1

#### berker Q.1 | Q.3 | Q.7 | Q.9

цвет: полярная белизна, бархатный	<b>2044 60 89</b>	1
цвет: антрацитовый, бархатный лак	<b>2044 60 86</b>	1
цвет: алюминиевый, бархатный лак	<b>2044 60 84</b>	1

#### berker K.1 | K.5

цвет: полярная белизна, глянцевый	<b>2044 71 09</b>	1
цвет: антрацитовый, матовый	<b>2044 71 06</b>	1
цвет: алюминиевый, матовый лак	<b>2044 71 03</b>	1
цвет: нержавеющая сталь, матовый лак	<b>2044 71 04</b>	1





IP30

### Регулятор температуры помещения, размыкатель, с центральной панелью

- с встроенным недельным таймером



Номинальное напряжение	230 В~
Частота	50 Гц
Коммутируемый ток	макс. 10 (2) А
Коммутируемая мощность	2300 Вт
Гистерезис, регулируемый	< 1 К для регулятора температуры в помещении

Диапазон настройки, температура помещения (комнатная температура) 5 ... 30 °C

Диапазон настройки, температура пола 10 ... 42 °C

Класс энергетической эффективности I (1%)

Запас хода ≈ 5 дн.

Температура окружающей среды +0 ... +35 °C

Размеры (Ш x В x Г) 71 x 71 x 46 мм

Глубина монтажа 28,5 мм

#### Указание:

Для интеграции данного изделия с serie 1930 следует использовать исключительно 1-местную рамку для центральной панели Ø 58 мм, № для заказа: 1382 0... Установка serie 1930 в многоместном исполнении невозможна!

Не подходит для монтажа в коробке для наружного монтажа.

EN 60730-2-7, 60730-2-9

- для регулировки температуры отдельных помещений или пола по времени для электро- и водяного отопления
- режимы работы: автоматика согласно дневной программе, комфорт, ожидание, выкл.
- калибруемое значение температуры
- дополнительное подсоединение для внешнего датчика температуры пола
- со встроенным температурным датчиком
- с функцией «вечеринка»
- с блокировкой клавиш
- с функцией защиты вентиля
- с функцией защиты от мороза
- управление посредством 4 чувствительных сенсорных поверхностей управления, активную в данный момент функцию которых показывает символ на дисплее
- языки пользователя на выбор: немецкий, английский, французский, голландский, польский, чешский или русский
- широкий дисплей с фоновой подсветкой, текстовой и символьной индикацией
- отображение времени и даты
- сервоприводы для термозлектрического сервопривода 230 В
- для типов регулирования PI и 2-point
- гистерезис, регулируемый
- простое программирование времени включения благодаря встроенной функции копирования
- аварийная программа с сообщением об ошибке при выходе сенсора из строя
- индивидуально настраиваемая отпускная программа
- с автоматическим переходом на летнее/зимнее время (отключаемо)
- с центральной панелью диаметром 58 мм
- без фиксаторов
- с дополнительным подключением внешнего датчика температуры пола/дистанционного датчика
- с штыревыми контактными зажимами / безвинтовыми зажимами

<b>Подходит к</b>	<b>арт. №</b>	<b>стр.</b>
Рамка одноместная для центральной панели Ø 58 мм	1382 09 ..	475

Исполнение

**berker R.1 | R.3 | R.8**

цвет: полярная белизна, глянцевый

арт. №

уп.

цвет: черный, глянцевый

**2046 20 89**

**1**

**2046 20 45**

**1**





### Регулятор температуры, размыкатель, с центральной панелью

▶ 640

- с одноклавишным выключателем
- с датчиком температуры пола

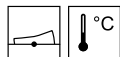

Номинальное напряжение	250 В~
Частота	50/60 Гц
Коммутируемый ток	10 А
Разница температур срабатывания	≈ 1 К
Диапазон настройки, температура помещения (комнатная температура)	5 ... 30 °С
Диапазон настройки, температура пола	10 ... 50 °С
Ночное понижение	≈ 5 К
Класс энергетической эффективности	I (1%)
Длина провода датчика	4 м

- со светодиодом для отопления и со светодиодом для ночного режима
- с выключателем и 2 светодиодами
- сервоприводы для сервоприводов, закрытых и обесточенных
- регулирующая кнопка с ограничением температурного диапазона
- с оттиском
- без фиксаторов
- с отдельным подключением для ночного режима
- с штыревыми контактными зажимами / безвинтовыми зажимами

При превышении заданного уровня температуры контакт замыкается.

Не подходит для монтажа в коробке для наружного монтажа.

Исполнение	арт. №	уп.
<b>berker S.1   B.3   B.7</b>		
цвет: белый, гляцевый	2034 89 82	1
цвет: полярная белизна, гляцевый	2034 89 89	1
цвет: полярная белизна, матовый	2034 19 09	1
цвет: антрацитовый, матовый	2034 16 06	1
цвет: алюминиевый, матовый лак	2034 14 04	1
<b>berker Q.1   Q.3   Q.7   Q.9</b>		
цвет: полярная белизна, бархатный	2034 60 89	1
цвет: антрацитовый, бархатный лак	2034 60 86	1
цвет: алюминиевый, бархатный лак	2034 60 84	1
<b>berker K.1   K.5</b>		
цвет: полярная белизна, гляцевый	2034 71 09	1
цвет: антрацитовый, матовый лак	2034 71 06	1
цвет: алюминиевый, матовый лак	2034 71 03	1
цвет: нержавеющая сталь, матовый лак	2034 71 04	1





### Регулятор температуры, без центральной панели

▶ 640

- с одноклавишным выключателем
- с датчиком температуры пола



Номинальное напряжение	250 В~
Частота	50/60 Гц
Коммутируемый ток	10 А
Разница температур срабатывания	≈ 1 К
Диапазон настройки, температура помещения (комнатная температура)	5 ... 30 °С
Диапазон настройки, температура пола	10 ... 50 °С
Ночное понижение	≈ 5 К
Класс энергетической эффективности	I (1%)
Длина провода датчика	4 м

- со светодиодом для отопления и со светодиодом для ночного режима
- с выключателем и 2 светодиодами
- сервоприводы для сервоприводов, закрытых и обесточенных
- без фиксаторов
- с отдельным подключением для ночного режима
- с штыревыми контактными зажимами / безвинтовыми зажимами

При превышении заданного уровня температуры контакт замыкается.

Не подходит для монтажа в коробке для наружного монтажа.



Исполнение	арт. №	уп.
<b>Регулятор температуры</b>	<b>2034 00 00</b>	<b>1</b>

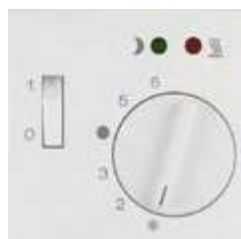

### Центральная панель для регулятора температуры

- регулирующая кнопка с ограничением температурного диапазона
- с оттиском

Исполнение	арт. №	уп.
<b>berker S.1   B.3   B.7</b>		
цвет: белый, гляцевый	<b>1672 89 82</b>	<b>1</b>
цвет: полярная белизна, гляцевый	<b>1672 89 89</b>	<b>1</b>
цвет: полярная белизна, матовый	<b>1672 19 09</b>	<b>1</b>
цвет: антрацитовый, матовый	<b>1672 16 06</b>	<b>1</b>
цвет: алюминиевый, матовый лак	<b>1672 14 04</b>	<b>1</b>

<b>berker Q.1   Q.3   Q.7   Q.9</b>		
цвет: полярная белизна, бархатный	<b>1672 60 89</b>	<b>1</b>
цвет: антрацитовый, бархатный лак	<b>1672 60 86</b>	<b>1</b>
цвет: алюминиевый, бархатный лак	<b>1672 60 84</b>	<b>1</b>

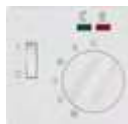

<b>berker K.1   K.5</b>		
цвет: полярная белизна, гляцевый	<b>1672 71 09</b>	<b>1</b>
цвет: антрацитовый, матовый лак	<b>1672 71 06</b>	<b>1</b>
цвет: алюминиевый, матовый лак	<b>1672 71 03</b>	<b>1</b>
цвет: нержавеющая сталь, матовый лак	<b>1672 71 04</b>	<b>1</b>





### Регулятор температуры, размыкатель, с центральной панелью

- с одноклавишным выключателем
- с датчиком температуры пола

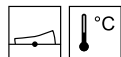

Номинальное напряжение	250 В~
Частота	50 Гц
Коммутируемый ток	16 (2) А
Разница температур срабатывания	≈ 1 К
Диапазон настройки, температура помещения (комнатная температура)	5 ... 30 °С
Диапазон настройки, температура пола	10 ... 50 °С
Ночное понижение	≈ 5 К
Класс энергетической эффективности	I (1%)
Длина провода датчика	4 м

- со светодиодом для отопления и со светодиодом для ночного режима
- с выключателем и 2 светодиодами
- сервоприводы для сервоприводов, закрытых и обесточенных
- регулирующая кнопка с ограничением температурного диапазона
- с оттиском
- без фиксаторов
- с отдельным подключением для ночного режима
- с винтовыми клеммами

При превышении заданного уровня температуры контакт замыкается.

Не подходит для монтажа в коробке для наружного монтажа.

Исполнение	арт. №	уп.
<b>berker R.1   R.3   R.8</b>		
цвет: полярная белизна, гляцевый	<b>2034 20 89</b>	1
цвет: черный, гляцевый	<b>2034 20 45</b>	1



### Регулятор температуры помещения, переключающий контакт, с центральной панелью

▶ 640

Номинальное напряжение	250 В~
Частота	50/60 Гц
Коммутируемый ток "отопление"	10 А
Коммутируемый ток "отопление" при $\cos \phi = 0,6$	4 А
Коммутируемый ток "охлаждение"	5 А
Коммутируемый ток "охлаждение" при $\cos \phi = 0,6$	2 А
Температура	5 ... 30 °С
Разница температур срабатывания	≈ 0,5 К
Класс энергетической эффективности	I (1%)

- для режима отопления или охлаждения
- сервоприводы для сервоприводов, закрытых и обесточенных
- регулирующая кнопка с ограничением температурного диапазона
- с тепловой обратной связью
- с оттиском
- без фиксаторов
- с штыревыми контактными зажимами / безвинтовыми зажимами

При достижении заданной температуры происходит смена контакта.

Не подходит для монтажа в коробке для наружного монтажа.

Исполнение	арт. №	уп.
<b>berker S.1   B.3   B.7</b>		
цвет: белый, гляцевый	<b>2026 89 82</b>	1
цвет: полярная белизна, гляцевый	<b>2026 89 89</b>	1
цвет: полярная белизна, матовый	<b>2026 19 09</b>	1
цвет: антрацитовый, матовый	<b>2026 16 06</b>	1
цвет: алюминиевый, матовый лак	<b>2026 14 04</b>	1
<b>berker Q.1   Q.3   Q.7   Q.9</b>		
цвет: полярная белизна, бархатный	<b>2026 60 89</b>	1
цвет: антрацитовый, бархатный лак	<b>2026 60 86</b>	1
цвет: алюминиевый, бархатный лак	<b>2026 60 84</b>	1
<b>berker K.1   K.5</b>		
цвет: полярная белизна, гляцевый	<b>2026 71 09</b>	1
цвет: антрацитовый, матовый лак	<b>2026 71 06</b>	1
цвет: алюминиевый, матовый лак	<b>2026 71 03</b>	1
цвет: нержавеющая сталь, матовый лак	<b>2026 71 04</b>	1





### Регулятор температуры помещения, переключающий контакт, с центральной панелью

Номинальное напряжение	250 В~	– для режима отопления или охлаждения
Частота	50/60 Гц	– сервоприводы для сервоприводов, закрытых и обесточенных
Коммутируемый ток "отопление"	10 А	– регулирующая кнопка с ограничением температурного диапазона
Коммутируемый ток "отопление" при $\cos \phi = 0,6$	4 А	–
Коммутируемый ток "охлаждение"	5 А	– с оттиском
Коммутируемый ток "охлаждение" при $\cos \phi = 0,6$	2 А	– без фиксаторов
Температура	5 ... 30 °С	– с винтовыми клеммами
Разница температур срабатывания	≈ 0,5 К	
Класс энергетической эффективности	I (1%)	

При достижении заданной температуры происходит смена контакта.

арт. № уп.

#### berker R.1 | R.3 | R.8

цвет: полярная белизна, глянцевый	<b>2026 20 89</b>	1
цвет: черный, глянцевый	<b>2026 20 45</b>	1



### Регулятор температуры помещения, размыкающий контакт, с центральной панелью

– с одноклавишным выключателем



Номинальное напряжение	250 В~	– с выключателем вкл./выкл. и контрольным светодиодом для вкл.
Частота	50/60 Гц	– сервоприводы для сервоприводов, закрытых и обесточенных
Коммутируемый ток	10 А	– регулирующая кнопка с ограничением температурного диапазона
Температура	5 ... 30 °С	– с тепловой обратной связью
Разница температур срабатывания	≈ 0,5 К	– с оттиском
Ночное понижение	≈ 4 К	– без фиксаторов
Класс энергетической эффективности	I (1%)	– с отдельным подключением для ночного режима
		– с штыревыми контактными зажимами / безвинтовыми зажимами

При достижении заданной температуры контакт размыкается.

Не подходит для монтажа в коробке для наружного монтажа.

▶ 640

Исполнение арт. № уп.

#### berker S.1 | B.3 | B.7

цвет: белый, глянцевый	<b>2030 89 82</b>	1
цвет: полярная белизна, глянцевый	<b>2030 89 89</b>	1
цвет: полярная белизна, матовый	<b>2030 19 09</b>	1
цвет: антрацитовый, матовый	<b>2030 16 06</b>	1
цвет: алюминиевый, матовый лак	<b>2030 14 04</b>	1

#### berker Q.1 | Q.3 | Q.7 | Q.9

цвет: полярная белизна, бархатный	<b>2030 60 89</b>	1
цвет: антрацитовый, бархатный лак	<b>2030 60 86</b>	1
цвет: алюминиевый, бархатный лак	<b>2030 60 84</b>	1

#### berker K.1 | K.5

цвет: полярная белизна, глянцевый	<b>2030 71 09</b>	1
цвет: антрацитовый, матовый лак	<b>2030 71 06</b>	1
цвет: алюминиевый, матовый лак	<b>2030 71 03</b>	1
цвет: нержавеющая сталь, матовый лак	<b>2030 71 04</b>	1





### Регулятор температуры помещения, размыкающий контакт, с центральной панелью

- с одноклавишным выключателем



Номинальное напряжение	250 В~
Частота	50 Гц
Коммутируемый ток	10 А
Температура	5 ... 30 °С
Разница температур срабатывания	≈ 0,5 К
Ночное понижение	≈ 4 К
Класс энергетической эффективности	I (1%)

При достижении заданной температуры контакт размыкается.

Не подходит для монтажа в коробке для наружного монтажа.

Исполнение

арт. №

уп.

**berker R.1 | R.3 | R.8**

цвет: полярная белизна, глянцевый

**2030 20 89**

1

цвет: черный, глянцевый

**2030 20 45**

1



### Регулятор температуры помещения, размыкающий контакт, с центральной панелью, 24 В переменный/постоянный ток

▶ 640

- с одноклавишным выключателем



Номинальное напряжение	24 В~/24 В=
Частота	50/60 Гц
Коммутируемый ток	10 А~/4 А=
Температура	5 ... 30 °С
Разница температур срабатывания	≈ 0,5 К
Ночное понижение	≈ 4 К
Класс энергетической эффективности	I (1%)

При достижении заданной температуры контакт размыкается.

Исполнение

арт. №

уп.

**berker S.1 | B.3 | B.7**

цвет: белый, глянцевый

**2031 89 82**

1

цвет: полярная белизна, глянцевый

**2031 89 89**

1

цвет: полярная белизна, матовый

**2031 19 09**

1

цвет: антрацитовый, матовый

**2031 16 06**

1

цвет: алюминиевый, матовый лак

**2031 14 04**

1

**berker Q.1 | Q.3 | Q.7 | Q.9**

цвет: полярная белизна, бархатный

**2031 60 89**

1

цвет: антрацитовый, бархатный лак

**2031 60 86**

1

цвет: алюминиевый, бархатный лак

**2031 60 84**

1

**berker K.1 | K.5**

цвет: полярная белизна, глянцевый

**2031 71 09**

1

цвет: антрацитовый, матовый лак

**2031 71 06**

1

цвет: алюминиевый, матовый лак

**2031 71 03**

1

цвет: нержавеющая сталь, матовый лак

**2031 71 04**

1





НОВИНКА

### Регулятор температуры, реле с переключающим контактом с переключателем Отопление/охлаждение

Номинальное напряжение	250 В~	– для установок с тепловым насосом, режима отопления или охлаждения
Частота	50 Гц	
Коммутируемый ток	10 А	– сервоприводы для сервоприводов, закрытых и обесточенных
Коммутируемый ток "отопление"	5 А	– регулирующая кнопка с ограничением температурного диапазона
Коммутируемый ток "охлаждение"	2 А	
Класс энергетической эффективности	I (1%)	– с тепловой обратной связью
Рабочая температура	+0 ... +55 °С	– с оттиском
Сечение провода (жесткий)	1 ... 2,5 мм <sup>2</sup>	– для скрытого монтажа
		– без фиксаторов
При достижении заданной температуры происходит смена контакта.		– с штыревыми контактными зажимами / безвинтовыми зажимами

Необходим нулевой провод!

Исполнение арт. № уп.

#### berker S.1 | B.3 | B.7

цвет: белый, глянец	★ 2029 89 82	1
цвет: полярная белизна, глянец	★ 2029 89 89	1
цвет: полярная белизна, матовый	★ 2029 19 09	1
цвет: антрацитовый, матовый	★ 2029 16 06	1
цвет: алюминиевый, матовый лак	★ 2029 14 04	1

#### berker Q.1 | Q.3 | Q.7 | Q.9

цвет: полярная белизна, бархатный	★ 2029 60 89	1
цвет: антрацитовый, бархатный	★ 2029 60 86	1
цвет: алюминиевый, бархатный лак	★ 2029 60 84	1

#### berker K.1 | K.5

цвет: полярная белизна, глянец	★ 2029 71 09	1
цвет: антрацитовый, матовый лак	★ 2029 71 06	1
цвет: алюминиевый, матовый лак	★ 2029 71 03	1
цвет: нержавеющая сталь, матовый лак	★ 2029 71 04	1

#### berker R.1 | R.3 | R.8

цвет: полярная белизна, глянец	★ 2029 20 89	1
цвет: черный, глянец	★ 2029 20 45	1



НОВИНКА



НОВИНКА



НОВИНКА



### Выключатели отопления

Артикулы, отмеченные этим символом, предназначены только для применения под штукатуркой IP44 в комбинации с соответствующим набором уплотнительных вставок для защиты от воды.

#### Однополюсные вставки

– соединительные клеммы согласно IEC 60669-1



#### Переключатель на два направления/крестовой выключатель

▶ 626

Номинальное напряжение 250 В~ – для подсветки и сигнального включения  
 Коммутируемый ток 10 АХ – с штыревыми контактными зажимами / безвинтовыми зажимами  
 Глубина монтажа 31 мм

В качестве примера изображен контрольный переключатель с двумя альтернативными агрегатами для освещения.

Подходит к	арт. №	стр.
Опция		
Элемент подсветки с N-клеммой	1675 ..	64
Лампа накаливания с N-клеммой	1676 ..	64
Светодиод 230 В, для выключателей/кнопок	1686 ..	65
Светодиод, для выключателей/кнопок	1687	65

Исполнение	арт. №	уп.
Выключатель/переключатель	<b>3036</b>	10
Переключатель на два направления, для монтажа в полую стену <sup>1)</sup>	<b>3036 50</b>	10
Крестовой выключатель	<b>3037</b>	10



<sup>1)</sup> небольшая глубина монтажа, без раздвижных захватов



#### Нажимная кнопка

▶ 628

Номинальное напряжение 250 В~ – для подсветки и сигнального включения  
 Коммутируемый ток 10 А – с штыревыми контактными зажимами / безвинтовыми зажимами  
 Контактное расстояние > 3 мм  
 Сечение провода (массивный) макс. 2,5 мм<sup>2</sup>

Подходит к	арт. №	стр.
Опция		
Элемент подсветки с N-клеммой	1675 ..	64
Лампа накаливания с N-клеммой	1676 ..	64
Светодиод 230 В, для выключателей/кнопок	1686 ..	65
Светодиод, для выключателей/кнопок	1687	65

Исполнение	арт. №	уп.
Кнопка, замыкатель	<b>5031</b>	10
Кнопка, замыкатель, для монтажа в полую стену <sup>1)</sup>	<b>5031 50</b>	10
Нажимная кнопка, переключающий контакт	<b>5036</b>	10
Кнопка, замыкатель, 2 отдельных сигнальных контакта	<b>5031 01</b>	10
Кнопка, замыкатель + размыкатель, отдельные входные клеммы	<b>5032 03</b>	10

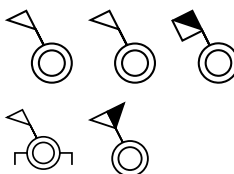

<sup>1)</sup> небольшая глубина монтажа, без раздвижных захватов

#### Накладки для однополюсных вставок



#### Клавиша с оттиском «Heizung»

- с красной линзой



В качестве альтернативы для отопления можно использовать защищенный стеклом аварийный выключатель отопления серий Arsys, влагозащищенный скрытый монтаж IP44.

Исполнение	арт. №	уп.
<b>berker S.1   B.3   B.7</b>		
цвет: красный, глянцевый	<b>1621 89 02</b>	10
цвет: красный, матовый	<b>1621 19 02</b>	10
<b>berker Q.1   Q.3   Q.7   Q.9</b>		
цвет: полярная белизна, бархатный <sup>1)</sup>	<b>1621 60 69</b>	10
цвет: алюминиевый, бархатный лак <sup>1)</sup>	× <b>1621 60 64</b>	10





Исполнение	арт. №	уп.
<b>berker K.1   K.5</b>		
цвет: красный, глянцевый	<b>1488 71 15</b>	10



Исполнение	арт. №	уп.
<b>berker R.1   R.3   R.8</b>		
цвет: полярная белизна, глянцевый <sup>2)</sup>	<b>1621 20 49</b>	10

<sup>1)</sup> с оранжевой линзой  
<sup>2)</sup> с прозрачной линзой

## Трехступенчатый выключатель

Артикулы, отмеченные этим символом, предназначены только для применения под штукатуркой IP44 в комбинации с соответствующим набором уплотнительных вставок для защиты от воды.

НОВИНКА

### Трехступенчатые выключатели

▶ 639



Номинальное напряжение 250 В~ – с винтовыми клеммами  
Коммутируемый ток 16 А

Например, для кондиционеров и вентиляторов.

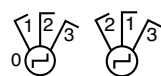

Исполнение	арт. №	уп.
с положением «0»: 0-1-2-3	★ <b>3861 03</b>	10
без оложения «0-2-1-3»	★ <b>3861 13</b>	10

НОВИНКА

### Центральная панель с вращающейся ручкой для 3-ступенчатого выключателя

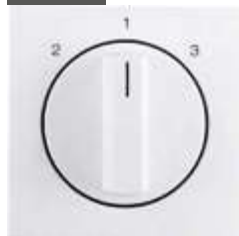

– с ОТТИСКОМ

Исполнение
 арт. № | уп. |

#### berker S.1 | B.3 | B.7, без положения 0

цвет: белый, глянцевый	★ <b>10 8489 82 00</b>	1
цвет: полярная белизна, глянцевый	★ <b>10 8489 89 00</b>	1
цвет: полярная белизна, матовый	★ <b>10 8419 09 00</b>	1
цвет: алюминиевый, матовый лак	★ <b>10 8414 04 00</b>	1
цвет: антрацитовый, матовый	★ <b>10 8416 06 00</b>	1

#### berker S.1 | B.3 | B.7, с положением 0

цвет: белый, глянцевый	★ <b>10 9689 82 00</b>	1
цвет: полярная белизна, глянцевый	★ <b>10 9689 89 00</b>	1
цвет: полярная белизна, матовый	★ <b>10 9619 09 00</b>	1
цвет: антрацитовый, матовый	★ <b>10 9616 06 00</b>	1
цвет: алюминиевый, матовый лак	★ <b>10 9614 04 00</b>	1

#### berker Q.1 | Q.3 | Q.7 | Q.9, без положения "0"

цвет: полярная белизна, бархатный	★ <b>10 8460 89 00</b>	1
цвет: антрацитовый, бархатный лак	★ <b>10 8460 86 00</b>	1
цвет: алюминиевый, бархатный лак	★ <b>10 8460 84 00</b>	1

#### berker Q.1 | Q.3 | Q.7 | Q.9, с положением "0"

цвет: полярная белизна, бархатный	★ <b>10 9660 89 00</b>	1
цвет: антрацитовый, бархатный лак	★ <b>10 9660 86 00</b>	1
цвет: алюминиевый, бархатный лак	★ <b>10 9660 84 00</b>	1





Исполнение	арт. №	уп.
<b>berker K.1   K.5, без положения 0</b>		
цвет: полярная белизна, глянец	★ 10 8871 09 00	1
цвет: антрацитовый, матовый лак	★ 10 8871 06 00	1
анодированный алюминий, цвет: алюминиевый	★ 10 8871 03 00	1
анодированный алюминий, цвет: бронзовый	★ 10 8871 01 00	1
нержавеющая сталь, металл матированный	★ 10 8871 04 00	1
<b>berker K.1   K.5, с положением 0</b>		
цвет: полярная белизна, глянец	★ 10 8771 09 00	1
цвет: антрацитовый, матовый лак	★ 10 8771 06 00	1
анодированный алюминий, цвет: алюминиевый	★ 10 8771 03 00	1
анодированный алюминий, цвет: бронзовый	★ 10 8771 01 00	1
нержавеющая сталь, металл матированный	★ 10 8771 04 00	1
<b>berker R.1   R.3   R.8, без положения 0</b>		
цвет: полярная белизна, глянец	★ 10 8420 89 00	1
цвет: черный, глянец	★ 10 8420 45 00	1



<b>berker R.1   R.3   R.8, с положением 0</b>		
цвет: полярная белизна, глянец	★ 10 9620 89 00	1
цвет: черный, глянец	★ 10 9620 45 00	1

### Регулятор числа оборотов

Артикул, отмеченные этим символом, предназначены только для применения под штукатуркой IP44 в комбинации с соответствующим набором уплотнительных вставок для защиты от воды.



#### Регулятор числа оборотов

▶ 633

Рабочее напряжение	230/240 В~	– настройка основной частоты вращения
Частота	50/60 Гц	– для приборов с моторным приводом
Номинальный ток и ток пластин двигателя	макс. 0,1 ... 2,7 А	– с фазовой отсечкой по переднему фронту
Слаботочный предохранитель	T 3,15 Н 250 В	– стойкий к короткому замыканию и перегрузкам (предохранитель с плавкой вставкой)
Мощность потерь при полной нагрузке	≈ 5 Вт	– с запасным предохранителем
Диаметр вала, Ø	4 мм	– с поворотным выключателем
		– дополнительный главный контакт для управления пластинами
		– с штыревыми контактными зажимами / безвинтовыми зажимами



Исполнение	арт. №	уп.
Регулятор числа оборотов	<b>2968 01</b>	1

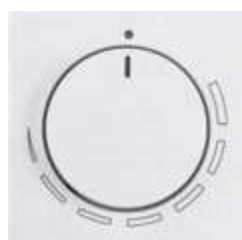

#### Центральная панель для регулятора числа оборотов

- с кнопкой для регулировки

– с оттиском «Хвост»



Диаметр вала, Ø 4 мм

Исполнение	арт. №	уп.
<b>berker S.1   B.3   B.7</b>		
цвет: белый, глянец	<b>1137 89 22</b>	10
цвет: полярная белизна, глянец	<b>1137 89 29</b>	10
цвет: полярная белизна, матовый	<b>1137 19 29</b>	10
цвет: антрацитовый, матовый	<b>1137 16 26</b>	10
цвет: алюминиевый, матовый лак	<b>1137 14 24</b>	10
<b>berker Q.1   Q.3   Q.7   Q.9</b>		
цвет: полярная белизна, бархатный	<b>1137 60 79</b>	10
цвет: антрацитовый, бархатный лак	<b>1137 60 76</b>	10
цвет: алюминиевый, бархатный лак	<b>1137 60 74</b>	10





Исполнение	арт. №	уп.
<b>berker K.1   K.5</b>		
цвет: полярная белизна, глянцевый	<b>1135 72 09</b>	10
цвет: антрацитовый, матовый лак	<b>1135 72 06</b>	10
анодированный алюминий, цвет: алюминиевый	<b>1135 72 03</b>	10
нержавеющая сталь, металл матированный	<b>1135 72 04</b>	10



<b>berker R.1   R.3   R.8</b>		
цвет: полярная белизна, глянцевый	<b>1137 20 79</b>	10
цвет: черный, глянцевый	<b>1137 20 35</b>	10

### Дополнительные изделия



<b>Датчик температуры пола / дистанционный датчик (33 кΩ)</b>		<b>▶ 640</b>
Характеристика сопротивления при 25 °C	33 кОм	– в качестве замены или для функционального расширения продуктов с соответствующим разъемом, таких как регуляторы температуры, стеклянные сенсоры или регуляторы температуры KNX
Рабочая температура	-20 ... +70 °C	
Длина провода датчика	4 м	

### IP67



Исполнение	арт. №	уп.
Датчик температуры пола / дистанционный датчик (33 кΩ)	<b>161</b>	1

# Коммуникационная и мультимедийная техника



---

Телекоммуникация	118
Обмен данными	119
Антенное оборудование	134
Дополнительные изделия	137
Зарядные устройства	141
Мультимедиа	143
Бытовая радиоэлектронная аппаратура	153

---

## Телекоммуникация

### Розетки TAE

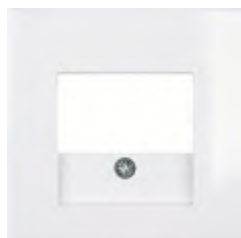

#### Центральная панель с вырезом TAE

Конкретную информацию о подходящих изделиях других изготовителей см. в гл. **Коммуникационная | мультимедийная техника**.

производитель: серия изделий  
Коммуникационные розетки UAE  
Dätwyler  
Rutenbeck  
TAE и UAE розетка с защитой от перенапряжения  
Dehn  
Розетки EAD  
Drivex  
Fröhlich + Walter  
Intracom

арт. №

Исполнение	арт. №	уп.
<b>berker S.1   B.3   B.7</b>		
цвет: белый, глянцевый	<b>1033 89 12</b>	10
цвет: полярная белизна, глянцевый	<b>1033 89 19</b>	10
цвет: полярная белизна, матовый, с 2 выламываемыми отверстиями	<b>1033 19 09</b>	10
цвет: антрацитовый, матовый, с 2 выламываемыми отверстиями	<b>1033 16 06</b>	10
цвет: алюминиевый, матовый лак, с 2 выламываемыми отверстиями	<b>1033 14 04</b>	10
<b>berker Q.1   Q.3   Q.7   Q.9</b>		
цвет: полярная белизна, бархатный	<b>1033 60 89</b>	10
цвет: антрацитовый, бархатный лак	<b>1033 60 86</b>	10
цвет: алюминиевый, бархатный лак	<b>1033 60 84</b>	10
<b>berker K.1   K.5</b>		
цвет: полярная белизна, глянцевый	<b>1035 70 09</b>	10
цвет: антрацитовый, матовый лак	<b>1035 70 06</b>	10
анодированный алюминий, цвет: алюминиевый	<b>1035 70 03</b>	10
нержавеющая сталь, металл матированный	<b>1035 70 04</b>	10
<b>berker R.1   R.3   R.8</b>		
цвет: полярная белизна, глянцевый	<b>1038 20 89</b>	10
цвет: черный, глянцевый	<b>1038 20 45</b>	10

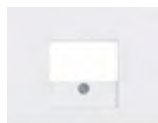
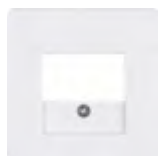

#### Центральная плата с вырезом TAE

- выламывается



– поле для надписи фиксируется в подходящем промежуточном кольце  
– 1 отверстие проделывается дополнительно

Подходит к Промежуточные кольца арт. № стр. 140

производитель: серия изделий арт. №  
Коммуникационные розетки UAE  
Dätwyler  
Rutenbeck  
TAE и UAE розетка с защитой от перенапряжения  
Dehn  
Розетки EAD  
Drivex  
Fröhlich + Walter  
Intracom

Исполнение	арт. №	уп.
цвет: белый, глянцевый	<b>1458 02</b>	10
цвет: полярная белизна, глянцевый	<b>1458 09</b>	10
цвет: коричневый, глянцевый	<b>1458 01</b>	10

### Накладки внешних розеток TDO

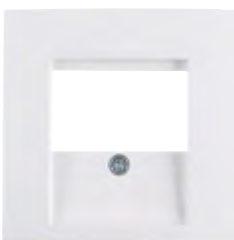

#### Центральная панель с вырезом TDO

Конкретную информацию о подходящих изделиях других изготовителей см. в гл. **Коммуникационная | мультимедийная техника**.

производитель: серия изделий  
Розетки TDO  
Rutenbeck

арт. №

Исполнение

арт. №

уп.

#### berker S.1 | B.3 | B.7

цвет: белый, глянцевый **68 1033 89 82** 10

цвет: полярная белизна, глянцевый **68 1033 89 89** 10

цвет: полярная белизна, матовый **68 1033 19 09** 10

цвет: антрацитовый, матовый **68 1033 16 06** 10

цвет: алюминиевый, матовый лак **68 1033 14 04** 10

#### berker Q.1 | Q.3 | Q.7 | Q.9

цвет: полярная белизна, бархатный **68 1033 60 89** 10

цвет: антрацитовый, бархатный лак **68 1033 60 86** 10

цвет: алюминиевый бархатный лак **68 1033 60 84** 10



#### berker R.1 | R.3 | R.8

цвет: полярная белизна, глянцевый **68 1033 20 89** 10

цвет: черный, глянцевый **68 1033 20 45** 10

### Обмен данными

#### Коммуникационные розетки UAE, 1-местные



#### Розетка UAE 8-полюсная, кат. 3

▶ 642

Номинальное напряжение	125 В=	– для вилок RJ11, RJ12 и RJ45, подходит к ISDN
Номинальный ток	1 А	– вывод под углом 45°
Ширина диапазона передачи	max. 16 МГц	– с винтовыми клеммами
Переходное сопротивление	< 20 мОм	
Ø провода	макс. 1 мм	
Глубина монтажа	22 мм	

Кат.3 согласно TIA/IAE-568-B.2  
Конструкция согласно DIN EN 60603-7



Исполнение

арт. №

уп.

цвет: белый

**4538**

10



#### Розетка UAE 8-полюсная, экранированная, кат. 6

▶ 642

Номинальное напряжение	72 В=	– внешние проушины на опорном кольце выламываются для создания круглой формы
Номинальный ток	0,5 А	– корпус из цинкового литья под давлением
Ширина диапазона передачи	max. 250 МГц	– для разъемов RJ11, RJ12 и RJ45
Сопротивление контакта, сигнал	20 мОм	– подходит для PoE+
Сопротивление контакта, экран	100 мОм	– с присоединением экрана 360° и разгрузкой от натяжения
Ø провода	0,4 ... 0,63 мм (AWG 26-22)	– гибкое проводное соединение
Глубина монтажа	31 мм	– вывод под углом 45°
		– без фиксаторов
		– с LSA+ клеммы

Кат. 6/класс E в соответствии с ISO/IEC 11801, 2-ое издание  
Конструкция в соответствии с DIN EN 60603-7-5  
Кодировка цветом A и B согласно TIA/EIA-568-B.2



Исполнение

арт. №

уп.

Розетка UAE 8-полюсная, экранированная, кат. 6

**4554 01**

10





**Розетка UAE 8-полюсная, экранированная, кат. 6A iso**

▶ 642

Номинальное напряжение	72 В=	– внешние проушины на опорном кольце выламываются для создания круглой формы
Номинальный ток	0,5 А	– корпус из цинкового литья под давлением
Ширина диапазона передачи	max. 500 МГц	– для разъемов RJ11, RJ12 и RJ45
Сопротивление контакта, сигнал	20 МОм	– подходит для PoE+
Сопротивление контакта, экран	100 МОм	– с присоединением экрана 360° и разгрузкой от натяжения
Ø провода	0,4 ... 0,63 мм (AWG 26-22)	– гибкое проводное соединение
Глубина монтажа	31 мм	– вывод под углом 45°
		– без фиксаторов
		– с LSA+ клеммы

Кат. 6<sub>A</sub> iso/класс E<sub>A</sub>, согласно ISO/IEC 11801 A2  
Экранирование в соответствии с DIN EN 55022, класс B  
Конструкция в соответствии с DIN EN 60603-7-51  
Кодировка цветом А и В согласно TIA/EIA-568-B.2



Исполнение	арт. №	уп.
Розетка UAE 8-полюсная, экранированная, кат. 6A iso	<b>4586</b>	10

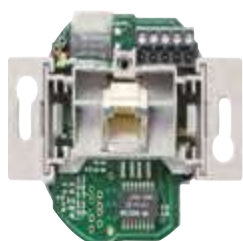

**Точка доступа к беспроводной локальной сети WLAN, для скрытого монтажа**

Номинальное напряжение	230 В~	– режимы работы в WLAN: Access-Point, Repeater/Bridge, Client (WDS), Client (relayed)
Частота	50/60 Гц	– способ кодировки: WEP, WPA, WPA2
Потребляемая мощность (эксплуатация)	max. 3 Вт	– настройка дальности действия WLAN в соответствии с пространственными условиями
Скорость передачи в беспроводной локальной сети WLAN	max. 150 Мбит/с	– конфигурация встроенного веб-сервера через веб-браузер
Скорость передачи Ethernet	max. 10/100 Мбит/с	– со встроенной антенной WLAN
Полоса частот	2,4 ГГц	– с гнездом RJ45 с передней стороны
Глубина монтажа	≈ 40 мм	– подключение к локальной сети (LAN) через 5-полюсный блок с винтовыми зажимами
		– с 2-полюсным штепсельным зажимом для напряжения сети

WLAN Стандарты IEEE 802.11 b/g/n

Для монтажа в стандартных глубоких соединительных розетках устройств в соответствии с DIN EN 49073 и DIN EN 60670

производитель: серия изделий  
Магнит для сброса  
Rutenbeck

Исполнение	арт. №	уп.
Точка доступа к беспроводной локальной сети WLAN, для скрытого монтажа	<b>4582</b>	1

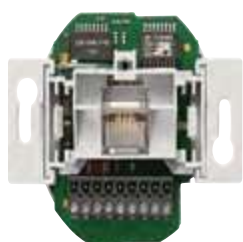

**Точка доступа к беспроводной локальной сети WLAN, для скрытого монтажа, питание через Ethernet**

Питание через Ethernet (PoE)	48 В= (класс 0)	– режимы работы в WLAN: Access-Point, Repeater/Bridge, Client (WDS), Client (relayed)
Эффективная мощность PoE	max. 6,49 Вт	– способ кодировки: WEP, WPA, WPA2
Потребление мощности PoE	max. 3 Вт	– настройка дальности действия WLAN в соответствии с пространственными условиями
Скорость передачи в беспроводной локальной сети WLAN	max. 150 Мбит/с	– конфигурация встроенного веб-сервера через веб-браузер
Скорость передачи Ethernet	max. 10/100 Мбит/с	– со встроенной антенной WLAN
Полоса частот	2,4 ГГц	– подача питания (PoE, класс 2) на другие сетевые устройства возможна через расположенное спереди гнездо RJ45
Рабочая температура	-5 ... +45 °С	– подключение к локальной сети (LAN)/подача питания по технологии PoE через 9-полюсный блок с винтовыми зажимами
Глубина монтажа	≈ 40 мм	

WLAN Стандарты IEEE 802.11 b/g/n

Для монтажа в стандартных глубоких соединительных розетках устройств в соответствии с DIN EN 49073 и DIN EN 60670

производитель: серия изделий  
Магнит для сброса  
Rutenbeck

Исполнение	арт. №	уп.
Точка доступа к беспроводной локальной сети WLAN, для скрытого монтажа, питание через Ethernet	<b>4583</b>	1

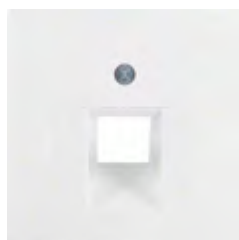

### Центральная панель для розетки UAE

- для 1-местной розетки, кат.3, кат.5е, кат.6 и кат.6<sub>A</sub> iso
- для точек доступа WLAN
- вывод под углом 45°

производитель: серия изделий **арт. №**  
**Коммуникационные розетки UAE**  
 AMP  
 Brand-Rex  
 BTR  
 Crack-IT  
 Rutenbeck  
 Telegärtner  
 Telena

Исполнение **арт. №** **уп.**

#### berker S.1 | B.3 | B.7

цвет: белый, гляцевый	<b>1407 89 82</b>	10
цвет: полярная белизна, гляцевый	<b>1407 89 89</b>	10
цвет: полярная белизна, матовый	<b>1407 19 09</b>	10
цвет: антрацитовый, матовый	<b>1407 16 06</b>	10
цвет: алюминиевый, матовый лак	<b>1407 14 04</b>	10

#### berker Q.1 | Q.3 | Q.7 | Q.9

цвет: полярная белизна, бархатный	<b>1407 60 89</b>	10
цвет: антрацитовый, бархатный лак	<b>1407 60 86</b>	10
цвет: алюминиевый, бархатный лак	<b>1407 60 84</b>	10

#### berker K.1 | K.5

цвет: полярная белизна, гляцевый	<b>1407 70 09</b>	10
цвет: антрацитовый, матовый лак	<b>1407 70 06</b>	10
анодированный алюминий, цвет: алюминиевый	<b>1407 70 03</b>	10
нержавеющая сталь, металл матированный	<b>1407 70 04</b>	10

#### berker R.1 | R.3 | R.8

цвет: полярная белизна, гляцевый	<b>1407 20 89</b>	10
цвет: черный, гляцевый	<b>1407 20 45</b>	10

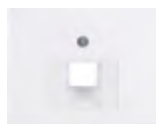
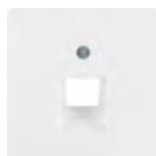

### Центральная плата для розетки UAE

Внимание!  
 Использовать только с промежуточным кольцом для центральной панели программы.

- для 1-местной розетки, кат.3, кат.5е, кат.6 и кат.6<sub>A</sub> iso
- для точек доступа WLAN
- поле для надписи фиксируется в подходящем промежуточном кольце
- вывод под углом 45°

Подходит к **арт. №** **стр.**  
 Промежуточные кольца 140

производитель: серия изделий **арт. №**  
**Коммуникационные розетки UAE**  
 AMP  
 Brand-Rex  
 BTR  
 Rutenbeck  
 Telegärtner

Исполнение **арт. №** **уп.**

цвет: белый, гляцевый	<b>1468 02</b>	10
цвет: полярная белизна, гляцевый	<b>1468 09</b>	10
цвет: коричневый, гляцевый	<b>1468 01</b>	10

Коммуникационные розетки UAE, 2-местные



**Розетка UAE 8/8-полюсная, кат. 3**

▶ 642

Номинальное напряжение	125 В=	– для вилок RJ11, RJ12 и RJ45, подходит к ISDN
Номинальный ток	1 А	– вывод под углом 45°
Ширина диапазона передачи	max. 16 МГц	– с винтовыми клеммами
Переходное сопротивление	< 20 МОм	
Ø провода	max. 1 мм	
Глубина монтажа	22 мм	

Кат.3 согласно TIA/IAE-568-B.2  
Конструкция согласно DIN EN 60603-7



Исполнение	арт. №	уп.
цвет: белый	<b>4539</b>	10



**Розетка UAE 8/8-полюсная, экранированная, кат. 6**

▶ 642

Номинальное напряжение	72 В=	– внешние проушины на опорном кольце выламываются для создания круглой формы
Номинальный ток	0,5 А	– корпус из цинкового литья под давлением
Ширина диапазона передачи	max. 250 МГц	– для разъемов RJ11, RJ12 и RJ45
Сопrotивление контакта, сигнал	20 МОм	– подходит для PoE+
Сопrotивление контакта, экран	100 МОм	– с присоединением экрана 360° и разгрузкой от натяжения
Ø провода	0,4 ... 0,63 мм (AWG 26-22)	– гибкое проводное соединение
Глубина монтажа	31 мм	– вывод под углом 45°
		– без фиксаторов
		– с LSA+ клеммы

Кат. 6/класс E в соответствии с ISO/IEC 11801, 2-ое издание  
Конструкция в соответствии с DIN EN 60603-7-5  
Кодировка цветом A и B согласно TIA/EIA-568-B.2



Исполнение	арт. №	уп.
Розетка UAE 8/8-полюсная, экранированная, кат. 6	<b>4555 01</b>	10



**Розетка UAE 8/8-полюсная, экранированная, кат. 6A iso**

▶ 642

Номинальное напряжение	72 В=	– внешние проушины на опорном кольце выламываются для создания круглой формы
Номинальный ток	0,5 А	– корпус из цинкового литья под давлением
Ширина диапазона передачи	max. 500 МГц	– для разъемов RJ11, RJ12 и RJ45
Сопrotивление контакта, сигнал	20 МОм	– подходит для PoE+
Сопrotивление контакта, экран	100 МОм	– с присоединением экрана 360° и разгрузкой от натяжения
Ø провода	0,4 ... 0,63 мм (AWG 26-22)	– гибкое проводное соединение
Глубина монтажа	31 мм	– вывод под углом 45°
		– без фиксаторов
		– с LSA+ клеммы

Кат. 6<sub>A</sub> iso/класс E<sub>A</sub>, согласно ISO/IEC 11801 A2  
Экранирование в соответствии с DIN EN 55022, класс B  
Конструкция в соответствии с DIN EN 60603-7-51  
Кодировка цветом A и B согласно TIA/EIA-568-B.2



Исполнение	арт. №	уп.
Розетка UAE 8/8-полюсная, экранированная, кат. 6A iso	<b>4587</b>	10

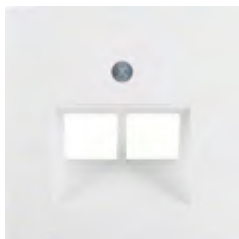

### Центральная панель для розетки UAE 2-местная

- для 2-местной розетки, кат.3, кат.5е, кат.6 и кат.6<sub>A</sub> iso
- вывод под углом 45°

производитель: серия изделий арт. №  
**Коммуникационные розетки UAE**  
 AMP  
 Brand-Rex  
 BTR  
 CobiNet  
 Corning  
 Dätwyler  
 EFB Electronic  
 Elmat/Süveg (STL-Gruppe)  
 Komos  
 Leoni Kerpen  
 Rutenbeck  
 Setec  
 Telegärtner  
**Розетки ISDN (производитель Rutenbeck)**  
 Telekom

Исполнение	арт. №	уп.
<b>berker S.1   B.3   B.7</b>		
цвет: белый, глянцевый	<b>1409 89 82</b>	10
цвет: полярная белизна, глянцевый	<b>1409 89 89</b>	10
цвет: полярная белизна, матовый	<b>1409 19 09</b>	10
цвет: антрацитовый, матовый	<b>1409 16 06</b>	10
цвет: алюминиевый, матовый лак	<b>1409 14 04</b>	10
<b>berker Q.1   Q.3   Q.7   Q.9</b>		
цвет: полярная белизна, бархатный	<b>1409 60 89</b>	10
цвет: антрацитовый, бархатный лак	<b>1409 60 86</b>	10
цвет: алюминиевый, бархатный лак	<b>1409 60 84</b>	10
<b>berker K.1   K.5</b>		
цвет: полярная белизна, глянцевый	<b>1409 70 09</b>	10
цвет: антрацитовый, матовый лак	<b>1409 70 06</b>	10
анодированный алюминий, цвет: алюминиевый	<b>1409 70 03</b>	10
нержавеющая сталь, металл матированный	<b>1409 70 04</b>	10
<b>berker R.1   R.3   R.8</b>		
цвет: полярная белизна, глянцевый	<b>1409 20 89</b>	10
цвет: черный, глянцевый	<b>1409 20 45</b>	10





### Центральная плата для розетки UAE 2-местной

Внимание!  
Использовать только с промежуточным кольцом для центральной панели программы.

- для 2-местной розетки, кат.3, кат.5е, кат.6 и кат.6<sub>A</sub> iso
- поле для надписи фиксируется в подходящем промежуточном кольце
- вывод под углом 45°

<b>Подходит к</b>	<b>арт. №</b>	<b>стр.</b>
Промежуточные кольца		140

**производитель: серия изделий** арт. №

#### Коммуникационные розетки UAE

AMP  
Brand-Rex  
BTR  
CobiNet  
Corning  
Dätwyler  
EFB Electronic  
Elmat/Süveg (STL-Gruppe)

Komos  
Leoni Kerpen  
Rutenbeck  
Setec  
Telegärtner  
Telena

#### Розетки ISDN (производитель Rutenbeck)

Telekom

Исполнение	арт. №	уп.
цвет: белый, глянцевый	<b>1469 02</b>	10
цвет: полярная белизна, глянцевый	<b>1469 09</b>	10
цвет: коричневый, глянцевый	<b>1469 01</b>	10

### Модульные розетки UAE



#### Модульная розетка UAE 8/8-полюсная, экранированная, кат. 6A iso

▶ 642

Номинальное напряжение	72 В=	– внешние проушины на опорном кольце выламываются для создания круглой формы
Номинальный ток	0,5 А	– корпус из цинкового литья под давлением
Ширина диапазона передачи	max. 500 МГц	– пригодны только для штекера RJ45
Сопротивление контакта, сигнал	< 20 мОм	– подходит для PoE+
Сопротивление контакта, экран	100 мОм	– с присоединением экрана 360° и разгрузкой от натяжения
Медный провод (массивный) Ø	0,51 ... 0,64 (AWG 24-22) мм	– с прямым выводом
Медный провод (гибкий) Ø	0,4 ... 0,53 (AWG 26-24) мм	– с дополнительной пылезащитной откидной крышкой
Глубина монтажа	35 мм	– без фиксаторов
		– с режущими клеммами IDC

Кат. 6<sub>A</sub> iso/класс E<sub>A</sub>, согласно ISO/IEC 11801 A2

Экранирование в соответствии с DIN EN 55022, класс B

Конструкция в соответствии с DIN EN 60603-7-51

Кодировка цветом A и B согласно TIA/EIA-568-B.2



<b>Исполнение</b>	<b>арт. №</b>	<b>уп.</b>
Модульная розетка UAE 8/8-полюсная, экранированная, кат. 6A iso	<b>4588</b>	1

### Центральная панель с вырезом TAE

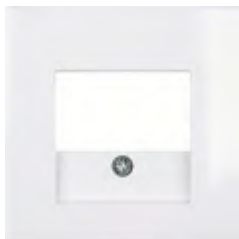

**Подходит к**  
Модульная розетка UAE 8/8-полюсная, экранированная, кат. 6A iso

**арт. №** 4588

**стр.** 124

**производитель: серия изделий** арт. №

**Коммуникационные розетки UAE**

Dätwyler

Rutenbeck

**TAE и UAE розетка с защитой от перенапряжения**

Dehn

**Розетки EAD**

Drivex

Fröhlich + Walter

Intracom

Исполнение

арт. №

уп.

**berker S.1 | B.3 | B.7**

цвет: белый, глянцевый **1033 89 12** 10

цвет: полярная белизна, глянцевый **1033 89 19** 10

цвет: полярная белизна, матовый, с 2 выламываемыми отверстиями **1033 19 09** 10

цвет: антрацитовый, матовый, с 2 выламываемыми отверстиями **1033 16 06** 10

цвет: алюминиевый, матовый лак, с 2 выламываемыми отверстиями **1033 14 04** 10

**berker Q.1 | Q.3 | Q.7 | Q.9**

цвет: полярная белизна, бархатный **1033 60 89** 10

цвет: антрацитовый, бархатный лак **1033 60 86** 10

цвет: алюминиевый, бархатный лак **1033 60 84** 10

**berker K.1 | K.5**

цвет: полярная белизна, глянцевый **1035 70 09** 10

цвет: антрацитовый, матовый лак **1035 70 06** 10

анодированный алюминий, цвет: алюминиевый **1035 70 03** 10

нержавеющая сталь, металл матированный **1035 70 04** 10

**berker R.1 | R.3 | R.8**

цвет: полярная белизна, глянцевый **1038 20 89** 10

цвет: черный, глянцевый **1038 20 45** 10



### Центральная плата с вырезом TAE

- выламывается



Внимание!

Использовать только с промежуточным кольцом для центральной панели программы.

– поле для надписи фиксируется в подходящем промежуточном кольце

– 1 отверстие прodelывается дополнительно

**Подходит к**  
Промежуточные кольца  
Модульная розетка UAE 8/8-полюсная, экранированная, кат. 6A iso

**арт. №** 4588

**стр.** 140  
124

**производитель: серия изделий** арт. №

**Коммуникационные розетки UAE**

Dätwyler

Rutenbeck

**TAE и UAE розетка с защитой от перенапряжения**

Dehn

**Розетки EAD**

Drivex

Fröhlich + Walter

Intracom

Исполнение

арт. №

уп.

цвет: белый, глянцевый **1458 02** 10

цвет: полярная белизна, глянцевый **1458 09** 10

цвет: коричневый, глянцевый **1458 01** 10

**Опорные пластины для модульных разъемов**



**Опорная пластина с черной вставкой, 1-местная, для модульного разъёма**

Внутренний размер отверстия (Ш x В) ≈ 14,8 x 20,5 мм

- для центральной панели с заслонкой от пыли
- для модульных разъемов 3М кат. 6 и кат. 6А
- без фиксаторов

производитель: серия изделий для модульных разъемов 3М

арт. №

Исполнение

арт. №

уп.

Опорная пластина с черной вставкой, 1-местная, для модульного разъёма

**4542 01**

10



**Опорная пластина с красной вставкой, 1-местная, для модульного разъёма**

Внутренний размер отверстия (Ш x В) ≈ 15,5 x 19,5 мм

- для центральной панели с заслонкой от пыли
- без фиксаторов

производитель: серия изделий для модульных разъемов

арт. №

Abitana  
AMP  
Assmann  
Asyco  
Dätwyler  
Dr. Ing. Sieger  
EFB Electronic  
Erni  
Hubbell  
ICS  
Leoni Kerpen  
Nexans  
Premium Line Systems  
Radiall  
Rutenbeck  
Setec  
Telegärtner  
ZA-Tec

Исполнение

арт. №

уп.

Опорная пластина с красной вставкой, 1-местная, для модульного разъёма

**4540 01**

10



**Опорная пластина с белой вставкой, 1-местная, для модульного разъёма**

Внутренний размер отверстия (Ш x В) ≈ 14,9 x 20,7 мм

- для центральной панели с заслонкой от пыли
- для модульных разъемов AMP серии 110 Connect кат. 3, кат. 5, кат. 5е и кат. 6
- без фиксаторов

производитель: серия изделий для модульных разъемов

арт. №

AMP  
Brand-Rex  
CobiNet  
EFB Electronic

Исполнение

арт. №

уп.

Опорная пластина с белой вставкой, 1-местная, для модульного разъёма

**4540 02**

10



### Опорная пластина с зеленой вставкой, 1-местная, для модульного разъема

Внутренний размер отверстия (Ш x В) ≈ 17 x 18 мм

- для центральной панели с заслонкой от пыли
- для модульных разъемов Commscope-Systimax кат. 5 и кат. 6
- без фиксаторов

производитель: серия изделий для модульных разъемов	арт. №
Commscope-Systimax: gigaSpeed	MG300BH-... MG400-... MG500-...
PowerSUM	MPS100E-...

Исполнение	арт. №	уп.
Опорная пластина с зеленой вставкой, 1-местная, для модульного разъема	<b>4540 04</b>	10

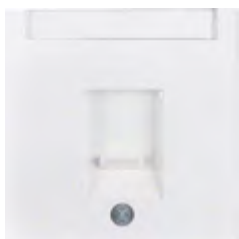

### Центральная панель с заслонками от пыли

- с полем для надписи



Исполнение	арт. №	уп.
------------	--------	-----

#### berker S.1 | B.3 | B.7

цвет: белый, гляцевый	<b>1170 89 82</b>	10
цвет: полярная белизна, гляцевый	<b>1170 89 89</b>	10
цвет: полярная белизна, матовый	<b>1170 19 09</b>	10
цвет: антрацитовый, матовый	<b>1170 16 06</b>	10
цвет: алюминиевый, матовый лак	<b>1170 14 04</b>	10

#### berker Q.1 | Q.3 | Q.7 | Q.9

цвет: полярная белизна, бархатный	<b>1170 60 89</b>	10
цвет: антрацитовый, бархатный лак	<b>1170 60 86</b>	10
цвет: алюминиевый, бархатный лак	<b>1170 60 84</b>	10

#### berker K.1 | K.5

цвет: полярная белизна, гляцевый	<b>1170 70 09</b>	10
цвет: антрацитовый, матовый лак	<b>1170 70 06</b>	10
цвет: алюминиевый, матовый лак	<b>1170 70 03</b>	10
цвет: нержавеющая сталь, матовый лак	<b>1170 70 04</b>	10

#### berker R.1 | R.3 | R.8

цвет: полярная белизна, гляцевый	<b>1170 20 89</b>	10
цвет: черный, гляцевый	<b>1170 20 45</b>	10

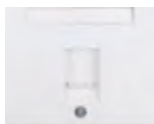

### Опорная пластина с черной вставкой, 2-местная, для модульных разъемов

Внутренний размер отверстия (Ш x В) ≈ 14,8 x 20,5 мм

- для центральной панели с заслонкой от пыли
- для модульных разъемов 3M кат. 6 и кат. 6A
- без фиксаторов

производитель: серия изделий для модульных разъемов	арт. №
3M	

Исполнение	арт. №	уп.
Опорная пластина с черной вставкой, 2-местная, для модульных разъемов	<b>4542 02</b>	10



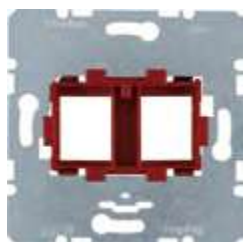

**Опорная пластина с красной вставкой, 2-местная, для модульных разъемов**

Внутренний размер отверстия (Ш x В) ≈ 15,5 x 19,5 мм

- для центральной панели с заслонками от пыли
- без фиксаторов

производитель: серия изделий

арт. №

для модульных разъемов

Abitana  
AMP  
Assmann  
Asyco  
Dätwyler  
Dr. Ing. Sieger  
EFB Electronic  
Erni  
Hubbell  
ICS  
Leoni Kerpen  
Nexans  
Premium Line Systems  
Radiall  
Rutenbeck  
Setec  
Telegärtner  
ZA-Tec

Исполнение

арт. №

уп.

Опорная пластина с красной вставкой, 2-местная, для модульных разъемов

**4541 01**

10



**Опорная пластина с белой вставкой, 2-местная, для модульных разъемов**

Внутренний размер отверстия (Ш x В) ≈ 14,9 x 20,7 мм

- для центральной панели с заслонками от пыли
- для модульных разъемов AMP серии 110 Connect кат. 3, кат. 5, кат. 5е и кат. 6
- без фиксаторов

производитель: серия изделий

арт. №

для модульных разъемов

AMP  
Brand-Rex  
CobiNet  
EFB Electronic

Исполнение

арт. №

уп.

Опорная пластина с белой вставкой, 2-местная, для модульных разъемов

**4541 05**

10

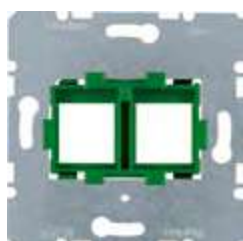

**Опорная пластина с зеленой вставкой, 2-местная, для модульных разъемов**

Внутренний размер отверстия (Ш x В) ≈ 17 x 18 мм

- для центральной панели с заслонками от пыли
- для модульных разъемов Commscope-Systemax кат. 5 и кат. 6
- без фиксаторов

производитель: серия изделий

арт. №

для модульных разъемов

Commscope-Systemax: gigaSpeed

MGS300BH-...  
MGS400-...  
MGS500-...

PowerSUM

MPS100E-...

Исполнение

арт. №

уп.

Опорная пластина с зеленой вставкой, 2-местная, для модульных разъемов

**4541 04**

10



### Опорная пластина с коричневой вставкой, 2-местная, для модульных разъемов

Внутренний размер отверстия (Ш x В) ≈ 14,9 x 19,5 мм

- для центральной панели с заслонками от пыли
- для модульных разъемов Krone кат. 5, кат. 5e и кат. 6
- без фиксаторов

производитель: серия изделий для модульных разъемов  
 Harting  
 Krone  
 Reichle&De-Massari  
 Thomas & Betts  
 соединения для световодов  
 3M  
 Krone  
 mvk

Исполнение	арт. №	уп.
Опорная пластина с коричневой вставкой, 2-местная, для модульных разъемов	<b>4541 07</b>	10



### Опорная пластина с оранжевой вставкой, 2-местная, для модульных разъемов

Внутренний размер отверстия (Ш x В) ≈ 14,9 x 19,4 мм

- для центральной панели с заслонками от пыли
- без фиксаторов

производитель: серия изделий для модульных разъемов  
 BTR  
 Dätwyler

Исполнение	арт. №	уп.
Опорная пластина с оранжевой вставкой, 2-местная, для модульных разъемов	<b>4541 09</b>	10

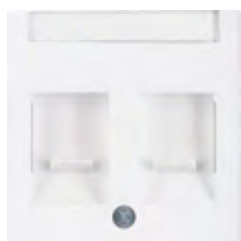

### Центральная панель с заслонками от пыли

- с полем для надписи



Исполнение	арт. №	уп.
<b>berker S.1   B.3   B.7</b>		
цвет: белый, гляцевый	<b>1181 89 82</b>	10
цвет: полярная белизна, гляцевый	<b>1181 89 89</b>	10
цвет: полярная белизна, матовый	<b>1181 19 09</b>	10
цвет: антрацитовый, матовый	<b>1181 16 06</b>	10
цвет: алюминиевый, матовый лак	<b>1181 14 04</b>	10
<b>berker Q.1   Q.3   Q.7   Q.9</b>		
цвет: полярная белизна, бархатный	<b>1181 60 89</b>	10
цвет: антрацитовый, бархатный лак	<b>1181 60 86</b>	10
цвет: алюминиевый, бархатный лак	<b>1181 60 84</b>	10
<b>berker K.1   K.5</b>		
цвет: полярная белизна, гляцевый	<b>1182 70 09</b>	10
цвет: антрацитовый, матовый лак	<b>1182 70 06</b>	10
цвет: алюминиевый, матовый лак	<b>1182 70 03</b>	10
цвет: нержавеющая сталь, матовый лак	<b>1182 70 04</b>	10
<b>berker R.1   R.3   R.8</b>		
цвет: полярная белизна, гляцевый	<b>1181 20 89</b>	10
цвет: черный, гляцевый	<b>1181 20 45</b>	10

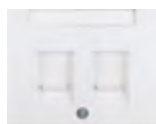
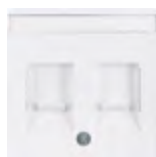



### Центральная плата для 3 MINI-COM модулей

Внимание!  
Использовать только с промежуточным кольцом для центральной панели программы.

- с суппортом
- для разъемов Mini-Com кат. 3, кат. 5е, кат. 6, кат. 6 10Gig
- для световодных модулей Mini-Com
- для модулей подключения/соединительных модулей Mini-Com 3,5 мм Stereo
- для штекерных соединителей Mini-Com BNC
- для модулей подключения/соединительных модулей Mini-Com
- для электрического соединителя D-Subminiatur (сверхминиатюрный), 15-пол.
- для соединительных модулей F-штепселей Mini-Com
- для кабеля динамика/модуля банановых штепселей Mini-Com
- для модуля Mini-Com HDMI™, двойное гнездо 1.3 типа А
- для модулей подключения/соединительных модулей S-Video Mini-Com
- для модулей Mini-Com USB, двойное гнездо типа А, совместимо с USB 2.0
- для модулей заглушек Mini-Com 1-местных
- поле для надписи фиксируется в подходящем промежуточном кольце
- вывод под углом 30°
- без фиксаторов

Подходит к	арт. №	стр.
Мини Jack 8-полюсный		132
Мультимедийные модули		151
Промежуточные кольца		140

**производитель: серия изделий** арт. №  
**MINI-COM модулей**  
Panduit

Исполнение	арт. №	уп.
цвет: белый, глянцевый	<b>1427 02</b>	10
цвет: полярная белизна, глянцевый	<b>1427 09</b>	10
цвет: полярная белизна, матовый /бархатный	<b>1427 19 09</b>	10
цвет: антрацитовый, матовый	<b>1427 16 06</b>	10
цвет: алюминиевый, матовый лак	<b>1427 14 04</b>	10



### Центральная плата для единых модулей «Reichle&De-Massari»

Внимание!  
Использовать только с промежуточным кольцом для центральной панели программы.

- с суппортом
- для присоединительных модулей RJ45 кат. 5е и кат. 6
- для оптоволоконных модулей
- поле для надписи фиксируется в подходящем промежуточном кольце
- вывод под углом 30°
- без фиксаторов

Подходит к	арт. №	стр.
Промежуточные кольца		140

**производитель: серия изделий** арт. №  
**Модули**  
Reichle&De-Massari

Исполнение	арт. №	уп.
цвет: белый, глянцевый	<b>1472 02</b>	10
цвет: полярная белизна, глянцевый	<b>1472 09</b>	10
цвет: полярная белизна, матовый /бархатный	<b>1472 19 09</b>	10
цвет: антрацитовый, матовый	<b>1472 16 06</b>	10
цвет: алюминиевый, матовый лак	<b>1472 14 04</b>	10



### Центральная плата для двойного модуля «Reichle&De-Massari»

Внимание!  
Использовать только с промежуточным кольцом для центральной панели программы.

- с суппортом
- для присоединительных модулей RJ45 кат. 5е и кат. 6
- для оптоволоконных модулей
- поле для надписи фиксируется в подходящем промежуточном кольце
- вывод под углом 30°
- без фиксаторов

Подходит к Промежуточные кольца арт. № 140

производитель: серия изделий арт. №

Модули  
Reichle&De-Massari  
Diamond

Исполнение	арт. №	уп.
цвет: белый, гляцевый	<b>1461 02</b>	10
цвет: полярная белизна, гляцевый	<b>1461 09</b>	10
цвет: полярная белизна, матовый /бархатный	<b>1461 19 09</b>	10



### Центральная плата, 2- местная, для разъемов AMP

Внутренний размер отверстия (Ш x В) ≈ 14,7 x 20,7 мм

Внимание!  
Использовать только с промежуточным кольцом для центральной панели программы.

- с суппортом
- для модульных разъёмов AMP серии 110 Connect кат. 3, кат. 5, кат. 5е и кат. 6
- для AMP оптоволоконных соединений MT-RJ разъемов
- поле для надписи фиксируется в подходящем промежуточном кольце
- вывод под углом 30°
- без фиксаторов

Подходит к Промежуточные кольца арт. № 140

производитель: серия изделий арт. №

Серия SL Toolless Jack с защитой от пыли  
AMP

Standard 110Connect разъем  
AMP

разъем MT-RJ  
AMP

Intracom  
Telena

Серия SL разъем 110 Connect  
AMP

для модульных разъемов

CobiNet  
EFB Electronic  
Schumann

Серия SL Toolless Jack  
AMP

Исполнение	арт. №	уп.
цвет: белый, гляцевый	<b>1463 02</b>	10
цвет: полярная белизна, гляцевый	<b>1463 09</b>	10
цвет: полярная белизна, матовый /бархатный	<b>1463 19 09</b>	10
цвет: антрацитовый, матовый	<b>1463 16 06</b>	10
цвет: алюминиевый, матовый лак	<b>1463 14 04</b>	10



**Центральная плата, 2- местная, для разъемов Krone**

Внутренний размер отверстия (Ш x В)≈ 14,7 x 19,4 мм

Внимание!  
Использовать только с промежуточным кольцом для центральной панели программы.

- с суппортом
- для модульных разъемов Krone кат. 5, кат. 5e и кат. 6
- для 3М оптоволоконных соединений Volition
- для Krone оптоволоконных соединений MT-RJ разъемов
- поле для надписи фиксируется в подходящем промежуточном кольце
- вывод под углом 30°
- без фиксаторов

**Подходит к** арт. № стр.  
Промежуточные кольца 140

**производитель: серия изделий** арт. №

**для модульных разъемов**

- 3M
- Assmann
- Asyco
- Dätwyler
- Erni
- Harting
- Hubbell
- ICS
- Krone
- Leoni Kerpen
- Nexans
- Premium Line Systems
- Setec
- Telegärtner
- Thomas & Betts

Исполнение	арт. №	уп.
цвет: белый, глянцевый	<b>1464 02</b>	10
цвет: полярная белизна, глянцевый	<b>1464 09</b>	10
цвет: полярная белизна, матовый /бархатный	<b>1464 19 09</b>	10
цвет: антрацитовый, матовый	<b>1464 16 06</b>	10
цвет: алюминиевый, матовый лак	<b>1464 14 04</b>	10



**Мини Jack 8-полюсный**

▶ 642

Кат.5 согласно DIN EN 50173-1 и ISO/IEC 11801, 2-я редакция

- с режущими клеммами

Кат.6 согласно DIN EN 50173-1 и ISO/IEC 11801, 2-я редакция

**Подходит к** арт. № стр.  
Центральная плата для 3 MINI-COM модулей 1427 .. 130

Экранирование в соответствии с DIN EN 55022, класс В

Кодировка цветом А и В согласно TIA/EIA-568-B.2

Исполнение арт. № уп.

**кат.6, RJ45, экранированные (AWG 26)**

цвет: алюминиевый **1985** 1

**кат.5е, RJ45, экранированные (AWG 24-22)**

цвет: алюминиевый **1984** 1

**Кат.3, RJ45, ISDN, не экранированные (AWG 24-22)**

цвет: черный **1980** 1



### Вставки для оптоволоконных соединений



#### Центральная плата к оптоволоконным соединениям Simplex ST

Внимание!  
Использовать только с промежуточным кольцом для центральной панели программы.

- с суппортом
- для 2 оптоволоконных соединений
- поле для надписи фиксируется в подходящем промежуточном кольце
- вывод под углом 30°
- без фиксаторов

Подходит к Промежуточные кольца **арт. №** **стр.** 140

производитель: серия изделий **арт. №**

#### соединения для световодов

Ackermann  
AMP  
Brand-Rex  
BTR  
CobiNet  
Corning  
Diamond  
Drahtex  
Huber+Suhner  
Quante  
Telegärtner

Исполнение	арт. №	уп.
цвет: белый, глянцевый, 2-местная	<b>1492 02</b>	10
цвет: полярная белизна, глянцевый, 2-местная	<b>1492 09</b>	10
цвет: полярная белизна, матовый /бархатный, 2-местная	<b>1492 19 09</b>	10



#### Центральная плата к оптоволоконным соединениям Duplex SC

Внимание!  
Использовать только с промежуточным кольцом для центральной панели программы.

- с суппортом
- для 1 или 2 оптоволоконных соединений
- поле для надписи фиксируется в подходящем промежуточном кольце
- вывод под углом 30°
- 1 отверстие продлевается дополнительно
- без фиксаторов

Подходит к Промежуточные кольца **арт. №** **стр.** 140

производитель: серия изделий **арт. №**

#### соединения для световодов

Ackermann  
AMP  
Brand-Rex  
BTR  
CobiNet  
Corning  
Diamond  
Drahtex  
FiberCraft  
Huber+Suhner  
Krone  
Quante  
Telegärtner

Исполнение	арт. №	уп.
цвет: белый, глянцевый	<b>1480 02</b>	10
цвет: полярная белизна, глянцевый	<b>1480 09</b>	10
цвет: полярная белизна, матовый /бархатный	<b>1480 19 09</b>	10

## Антенное оборудование

### Антенные розетки



#### Антенная розетка, 2 отверстия, отдельная

▶ 643

Волновое сопротивление 75 Ом  
 Широкополосная технология 5 ... 2400 МГц  
 EN 50083-2 и EN 60728-4  
 Экранирование в соответствии с EN 50083-2, класс А

- внешние проушины на опорном кольце выламываются для создания круглой формы
- для кабельного ТВ, общественных антенн
- для отдельных и распределительных спутниковых установок
- для аналоговой и цифровой передачи
- для наземного приема
- в архитектуре типа «звезда» или гальванически развязанных ответвлениях
- подходит для телевидения высокой четкости (HDTV)
- возможна подача напряжения постоянного тока (гнездо IN/IEC)
- с штыревыми контактными зажимами / безвинтовыми зажимами



Исполнение  
 4 дБ

арт. №  
**4502 10**

уп.  
 10



### Антенная розетка, 2 отверстия, проходная

▶ 643

Широкополосная технология 5 ... 2400 МГц  
 EN 50083-2 и EN 60728-4  
 Экранирование в соответствии с EN 50083-2, класс A

- внешние проушины на опорном кольце выламываются для создания круглой формы
- для кабельного ТВ, общественных антенн
- для домашних спутниковых распределительных установок
- для аналоговой и цифровой передачи
- для наземного приема
- в древовидной структуре и главных линиях
- подходит для телевидения высокой четкости (HDTV)
- с штыревыми контактными зажимами / безвинтовыми зажимами

Исполнение	арт. №	уп.
7,5 дБ	<b>4515 10</b>	10
13,5 дБ	<b>4515 15</b>	10
20 дБ	<b>4515 20</b>	10



### Антенная розетка, 3 отверстия, отдельная

▶ 643

- пропускает постоянный ток  
  
 Волновое сопротивление 75 Ом  
 Широкополосная технология 5 ... 2400 МГц  
 EN 50083-2 и EN 60728-4  
 Экранирование в соответствии с EN 50083-2, класс A

- внешние проушины на опорном кольце выламываются для создания круглой формы
- для кабельного ТВ, общественных антенн
- для отдельных и распределительных спутниковых установок
- для аналоговой и цифровой передачи
- для наземного приема
- в архитектуре типа «звезда» или гальванически развязанных ответвлениях
- подходит для телевидения высокой четкости (HDTV)
- дистанционное электропитание через F-гнездо
- пропускает напряжение постоянного тока
- с штыревыми контактными зажимами / безвинтовыми зажимами

Исполнение	арт. №	уп.
5,5 дБ	<b>4522 10</b>	10



### Центральная панель для антенной розетки 2-/3 отверстия

Для антенной розетки согласно DIN 45330

- с возможностью дополнительного проделывания SAT-ввода

Исполнение	арт. №	уп.
<b>berker S.1   B.3   B.7</b>		
цвет: белый, гляцевый	<b>1203 89 82</b>	10
цвет: полярная белизна, гляцевый	<b>1203 89 89</b>	10
цвет: полярная белизна, матовый	<b>1203 19 09</b>	10
цвет: антрацитовый, матовый	<b>1203 16 06</b>	10
цвет: алюминиевый, матовый лак	<b>1203 14 04</b>	10
<b>berker Q.1   Q.3   Q.7   Q.9</b>		
цвет: полярная белизна, бархатный	<b>1203 60 89</b>	10
цвет: антрацитовый, бархатный лак	<b>1203 60 86</b>	10
цвет: алюминиевый, бархатный лак	<b>1203 60 84</b>	10
<b>berker K.1   K.5</b>		
цвет: полярная белизна, гляцевый	<b>1201 70 19</b>	10
цвет: антрацитовый, матовый лак	<b>1201 70 16</b>	10
анодированный алюминий, цвет: алюминиевый	<b>1201 70 13</b>	10
нержавеющая сталь, металл матированный	<b>1201 70 14</b>	10
<b>berker R.1   R.3   R.8</b>		
цвет: полярная белизна, гляцевый	<b>1203 20 89</b>	10
цвет: черный, гляцевый	<b>1203 20 45</b>	10

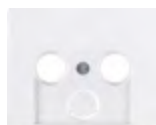





### Антенная розетка, 4 отверстия, отдельная

▶ 643

- пропускает постоянный ток



Волновое сопротивление

75 Ом

Широкополосная технология

5 ... 2400 МГц

EN 50083-2 и EN 60728-4

Экранирование (SAT) в соответствии с EN 50083-2, класс А

Экранирование (ОВЧ/УВЧ) в соответствии с EN 50083-2, класс В

- для общих установок и установок широкополосного кабеля
- для установок Multiswitch
- для отдельных и распределительных спутниковых установок
- для аналоговой и цифровой передачи
- для наземного приема
- с 2 независимыми SAT-выходами (F-гнезда) и 2 IEC-выходами (штекер/гнездо)
- для одновременного подсоединения тональных и телевизионных приемников/2 независимых SAT-приемников
- в архитектуре типа «звезда» или гальванически развязанных ответвлениях
- подходит для телевидения высокой четкости (HDTV)
- дистанционное электропитание через F-гнезда
- также для подключения дополнительных SAT-программ в установках широкополосных кабелей
- пропускает напряжение постоянного тока
- с винтовыми клеммами



Исполнение

2 дБ

арт. №

**4594 10**

уп.

10



### Центральная плата для антенной розетки, 4 отверстия (фирма Ankaro)

Внимание!  
Использовать только с промежуточным кольцом для центральной панели программы.

- с 2 дополнительными SAT-выводами (F-гнезда)

Подходит к

Промежуточные кольца

арт. №

стр.

140

производитель: серия изделий

арт. №

**Антенные розетки**

Ankaro

Astro

Axing

Delta

Schwaiger

Исполнение

**berker S.1 | B.3 | B.7, Q.1 | Q.3 | Q.7 | Q.9, K.1 | K.5 - нержавеющая сталь, arsys**

арт. №

уп.

цвет: белый, глянцевый

**1484 02**

10

цвет: полярная белизна, глянцевый

**1484 09**

10

цвет: полярная белизна, матовый /бархатный

**1484 19 09**

10

цвет: антрацитовый, матовый

**1484 16 06**

10

цвет: алюминиевый, матовый лак

**1484 14 04**

10

цвет: коричневый, глянцевый

**1484 01**

10

цвет: светло-бронзовый, матовый лак

**1484 11**

10

цвет: нержавеющая сталь, матовый лак

**1484 04**

10

**berker K.5 - алюминий**

цвет: алюминиевый, матовый лак

**1484 70 03**

10

### Накладки внешних антенных розеток



#### Центральная плата для антенной розетки, 4 отверстия (фирма Hirschmann)

Внимание!  
Использовать только с промежуточным кольцом для центральной панели программы.

– с 2 дополнительными SAT-выводами (F-гнезда)

Подходит к Промежуточные кольца арт. № стр. 140

производитель: серия изделий арт. №

Антенные розетки Hirschmann

Исполнение арт. № уп.

**berker S.1 | B.3 | B.7, Q.1 | Q.3 | Q.7 | Q.9, K.1 | K.5 - нержавеющая сталь, arsys**

цвет: белый, глянцевый 1483 02 10

цвет: полярная белизна, глянцевый 1483 09 10

цвет: полярная белизна, матовый /бархатный 1483 19 09 10

цвет: антрацитовый, матовый 1483 16 06 10

цвет: алюминиевый, матовый лак 1483 14 04 10

цвет: коричневый 1483 01 10

цвет: светло-бронзовый, матовый лак 1483 11 10

цвет: нержавеющая сталь, матовый лак 1483 04 10

**berker K.5 - алюминий**

цвет: алюминиевый, матовый лак 1483 70 03 10

### Дополнительные изделия

#### Кабельные выводы



#### Кабельный вывод

- для электропроводки диаметром макс. 9 мм
- без клеммного блока
- с разгрузкой от усилий натяжения



Исполнение арт. № уп.

Кабельный вывод 4470 10



#### Кабельный вывод с незначительной глубиной монтажа

Глубина монтажа 22,5 мм

- для электропроводки диаметром макс. 9 мм
- со встроенным корпусом для дополнительного реле и т.п.
- без клеммного блока
- с разгрузкой от усилий натяжения
- с расширяющимися распорками



Исполнение арт. № уп.

Кабельный вывод с незначительной глубиной монтажа 4468 10



**Центральная панель для вывода кабеля**

– С ВЫВОДОМ ВНИЗУ

производитель: серия изделий

арт. №

Телефонные разъемы VDo

Komos

Rutenbeck

Telena

Исполнение

арт. №

уп.

**berker S.1 | B.3 | B.7**

цвет: белый, гляцевый **1019 89 82** 10

цвет: полярная белизна, гляцевый **1019 89 89** 10

цвет: полярная белизна, матовый **1019 19 09** 10

цвет: антрацитовый, матовый **1019 16 06** 10

цвет: алюминиевый, матовый лак **1019 14 04** 10

**berker Q.1 | Q.3 | Q.7 | Q.9**

цвет: полярная белизна, бархатный **1019 60 89** 10

цвет: антрацитовый, бархатный лак **1019 60 86** 10

цвет: алюминиевый, бархатный лак **1019 60 84** 10

**berker K.1 | K.5**

цвет: полярная белизна, гляцевый **1005 70 09** 10

цвет: антрацитовый, матовый лак **1005 70 06** 10

цвет: алюминиевый, матовый лак **1005 70 03** 10

цвет: нержавеющая сталь, матовый лак **1005 70 04** 10

**berker R.1 | R.3 | R.8**

цвет: полярная белизна, гляцевый **1019 20 89** 10

цвет: черный, гляцевый **1019 20 45** 10



### Накладки внешних цилиндрических электрических соединителей



#### Центральная плата с монтажным отверстием Ø 18,8 мм

Расстояние до винта

36 мм

Внимание!  
Использовать только с промежуточным кольцом для центральной панели программы.

- с суппортом
- с сектором 18,8 мм
- поле для надписи фиксируется в подходящем промежуточном кольце
- без фиксаторов

**Подходит к** арт. № стр.  
Промежуточная рамка для центральной платы 140

**Опция**  
Встраиваемое гнездо выравнивания потенциалов 4604 609

**производитель: серия изделий** арт. №

**Цилиндрический электрический соединитель**  
Amphenol-Tuchel

Binder

Cannon

Farnell

Hirose

Hirschmann

Lumberg

Monacor

RS Components

**Сигнальные и контрольные устройства**

Lumitas

Schlegel

**Гнездо на малое напряжение**

PRO-CAR

Исполнение арт. № уп.

#### **berker S.1 | B.3 | B.7, Q.1 | Q.3 | Q.7 | Q.9, K.1 | K.5 - нержавеющая сталь, arsys**

цвет: белый, глянцевый **1431 02** 10

цвет: полярная белизна, глянцевый **1431 09** 10

цвет: полярная белизна, матовый /бархатный **1431 19 09** 10

цвет: антрацитовый, матовый **1431 16 06** 10

цвет: алюминиевый, матовый лак **1431 14 04** 10

цвет: нержавеющая сталь, матовый лак **1431 04** 10

#### **berker K.5 - алюминий**

цвет: алюминиевый, матовый лак **1431 70 03** 10





### Центральная плата с монтажным отверстием Ø 22,5 мм

Расстояние до винта 36 мм

Внимание!  
Использовать только с промежуточным кольцом для центральной панели программы.

Монтажное отверстие согласно IEC 60947-5-1

- с суппортом
- с сектором 22,5 мм
- поле для надписи фиксируется в подходящем промежуточном кольце
- без фиксаторов

Подходит к Промежуточная рамка для центральной платы арт. № стр. 140

производитель: серия изделий арт. №

Сигнальные и контрольные устройства  
Kraus-Naimer  
Lumitas  
Schlegel

Устройства защиты от перенапряжения  
Dehn  
OBO-Bettermann

Исполнение арт. № уп.

**berker S.1 | B.3 | B.7, Q.1 | Q.3 | Q.7 | Q.9, K.1 | K.5 - нержавеющая сталь, arsys**

цвет: белый, глянцевый	1432 02	10
цвет: полярная белизна, глянцевый	1432 09	10
цвет: полярная белизна, матовый /бархатный	1432 19 09	10
цвет: желтый глянцевый	1432 07	10
цвет: алюминиевый, матовый лак	1432 14 04	10
цвет: антрацитовый, матовый	1432 16 06	10
цвет: нержавеющая сталь, матовый лак	1432 04	10

### berker K.5 - алюминий

цвет: алюминиевый, матовый лак	1432 70 03	10
--------------------------------	------------	----

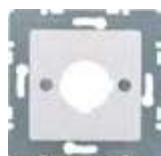

### Центральная панель с монтажным отверстием Ø 22,5 мм

Расстояние до винта 36 мм

Монтажное отверстие согласно IEC 60947-5-1

- с суппортом
- с сектором 22,5 мм
- без фиксаторов

производитель: серия изделий арт. №

Сигнальные и контрольные устройства  
Kraus-Naimer  
Lumitas  
Schlegel

Устройства защиты от перенапряжения  
Dehn  
OBO-Bettermann

Исполнение арт. № уп.

**berker R.1 | R.3 | R.8**

цвет: полярная белизна, глянцевый	1432 20 89	10
цвет: черный, глянцевый	1432 20 45	10
цвет: желтый глянцевый	1432 20 06	10

## Промежуточные кольца



### Промежуточная рамка для центральной платы

- для центральных панелей

Подходит к Опция арт. № стр. 141  
Поле для надписи для промежуточной рамки 1905 ..

Исполнение арт. № уп.

**berker S.1 | B.3 | B.7**

цвет: белый, глянцевый	1109 89 82	10
цвет: полярная белизна, глянцевый	1109 89 89	10
цвет: полярная белизна, матовый	1109 19 09	10
цвет: антрацитовый, матовый	1109 16 06	10
цвет: алюминиевый, матовый лак	1109 14 04	10



### berker Q.1 | Q.3 | Q.7 | Q.9

цвет: полярная белизна, бархатный	1109 60 89	10
цвет: антрацитовый, бархатный лак	1109 60 86	10
цвет: алюминиевый, бархатный лак	1109 60 84	10



### berker K.1 | K.5

цвет: полярная белизна, глянцевый	1108 70 09	10
цвет: антрацитовый, матовый лак	1108 70 06	10
цвет: алюминиевый, матовый лак	1108 70 03	10
цвет: нержавеющая сталь, матовый лак	1108 70 04	10



### Поле для надписи для промежуточной рамки

Высота поля для надписи - для 6 мм P-touch полосок.

Исполнение	арт. №	уп.
<b>berker S.1   B.3   B.7, Q.1   Q.3   Q.7   Q.9, K.1   K.5</b>		
цвет: белый, глянцевый	1905 00 02	10
цвет: полярная белизна, глянцевый	1905 00 69	10
цвет: алюминиевый, матовый лак	1905 70 03	10
цвет: нержавеющая сталь, матовый лак	1905 70 04	10



### Промежуточная рамка с откидной крышкой для центральной платы/панели 50 x 50 мм

- для центральных панелей сторонних производителей с внешними размерами 50 x 50 мм
- с оттиском

Исполнение	арт. №	уп.
<b>berker K.1   K.5</b>		
цвет: полярная белизна, глянцевый <sup>1) 2)</sup>	1154 71 09	10
цвет: антрацитовый, матовый лак <sup>1) 2)</sup>	1154 71 06	10
анодированный алюминий, цвет: алюминиевый <sup>1) 2)</sup>	1154 71 03	10
нержавеющая сталь, металл матированный <sup>1) 2)</sup>	1154 71 04	10

<sup>1)</sup> Высота поля для надписи для полосок P-touch на 6 мм  
<sup>2)</sup> откидная крышка фиксируется в конечном положении после открытия

## Зарядные устройства

### Зарядная розетка с USB-разъемом



### Розетка для подзарядки с USB-разъемом, 2-местная, 230 В, 3 А

- с винтовыми клеммами



Входное напряжение	230 В~ (-15%/+10%)
Частота	50/60 Гц
Выходное напряжение	5 В= (± 5 %)
Номинальный ток	при 230 В, 0,2 А
Выходной ток на 1 гнездо	max. 3 А
Выходной ток при использовании двух гнезд (общ.)	max. 3 А
Потребляемая мощность (режим ожидания)	< 150 мВт
Сечение провода (массивный)	max. 2,5 мм <sup>2</sup>
Рабочая температура	-5 ... +35 °С
Глубина монтажа	32 мм

- для зарядки мобильных оконечных устройств через USB-кабель
- с 2 гнездами USB типа А
- стойкость к короткому замыканию и перегрузкам (электронный предохранитель)
- с винтовыми клеммами (двойные для простого соединения провода с проводом)

Передача данных невозможна!  
 DIN EN 62680-3

Подходит к	арт. №	стр.
Центральная панель с вырезом TAE		142
Центральная плата с вырезом TAE		142
Центральная панель с вырезом TDO		142
Центральная панель с вырезом TAE	1038 20 ..	118

Исполнение	арт. №	уп.
цвет: полярная белизна, матовый	2602 09	1
цвет: антрацитовый, матовый	2602 05	1





### Центральная панель с вырезом TAE

Исполнение	Подходит к	арт. №	стр.
<b>berker S.1   B.3   B.7</b>	Розетка для подзарядки с USB-разъемом, 2-местная, 230 В, 3 А	2602 0 ..	141
арт. №			уп.
цвет: белый, глянцевый		<b>1033 89 12</b>	10
цвет: полярная белизна, глянцевый		<b>1033 89 19</b>	10
цвет: полярная белизна, матовый, с 2 выламываемыми отверстиями		<b>1033 19 09</b>	10
цвет: антрацитовый, матовый, с 2 выламываемыми отверстиями		<b>1033 16 06</b>	10
цвет: алюминиевый, матовый лак, с 2 выламываемыми отверстиями		<b>1033 14 04</b>	10
<b>berker Q.1   Q.3   Q.7   Q.9</b>			
цвет: полярная белизна, бархатный		<b>1033 60 89</b>	10
цвет: антрацитовый, бархатный лак		<b>1033 60 86</b>	10
цвет: алюминиевый, бархатный лак		<b>1033 60 84</b>	10
<b>berker K.1   K.5</b>			
цвет: полярная белизна, глянцевый		<b>1035 70 09</b>	10
цвет: антрацитовый, матовый лак		<b>1035 70 06</b>	10
анодированный алюминий, цвет: алюминиевый			10
нержавеющая сталь, металл матированный		<b>1035 70 04</b>	10
<b>berker R.1   R.3   R.8</b>			
цвет: полярная белизна, глянцевый			10
цвет: черный, глянцевый		<b>1038 20 45</b>	10

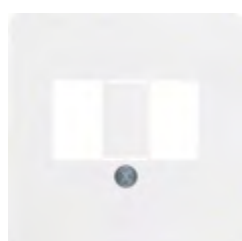
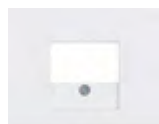

### Центральная плата с вырезом TAE

- выламывается



**Внимание!**  
Использовать только с промежуточным кольцом для центральной панели программы.

Исполнение	Подходит к	арт. №	стр.
	Поле для надписи фиксируется в подходящем промежуточном кольце		
	1 отверстие прodelывается дополнительно		
	Промежуточные кольца		140
	Розетка для подзарядки с USB-разъемом, 2-местная, 230 В, 3 А	2602 0 ..	141
арт. №			уп.
цвет: белый, глянцевый		<b>1458 02</b>	10
цвет: полярная белизна, глянцевый		<b>1458 09</b>	10
цвет: коричневый, глянцевый		<b>1458 01</b>	10

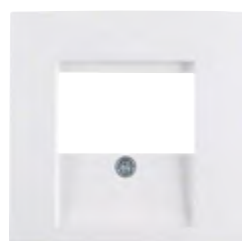

### Центральная панель с вырезом TDO

Исполнение	Подходит к	арт. №	стр.
	Розетка для подзарядки с USB-разъемом, 2-местная, 230 В, 3 А	2602 0 ..	141
	производитель: серия изделий		арт. №
	Розетки TDO		
	Rutenbeck		
арт. №			уп.
<b>berker S.1   B.3   B.7</b>			
цвет: белый, глянцевый		<b>68 1033 89 82</b>	10
цвет: полярная белизна, глянцевый		<b>68 1033 89 89</b>	10
цвет: полярная белизна, матовый		<b>68 1033 19 09</b>	10
цвет: антрацитовый, матовый		<b>68 1033 16 06</b>	10
цвет: алюминиевый, матовый лак		<b>68 1033 14 04</b>	10



### berker Q.1 | Q.3 | Q.7 | Q.9

цвет: полярная белизна, бархатный	68 1033 60 89	10
цвет: антрацитовый, бархатный лак	68 1033 60 86	10
цвет: алюминиевый бархатный лак	68 1033 60 84	10



### berker R.1 | R.3 | R.8

цвет: полярная белизна, глянцевый	68 1033 20 89	10
цвет: черный, глянцевый	68 1033 20 45	10

## Мультимедиа

### Розетки для аудиоустройств



#### Розетка для громкоговорителя

▶ 647

Номинальное напряжение 60 В= — со штыревыми контактными клеммами (с внутренней стороны с винтовыми зажимами)  
Сечение провода макс. 10 мм<sup>2</sup>

Подходит к	арт. №	стр.
Центральная панель с вырезом TAE		142
Центральная плата с вырезом TAE		142
Центральная панель с вырезом TDO		142

Исполнение	арт. №	уп.
цвет: полярная белизна, матовый	4572 09	10
цвет: антрацитовый, матовый	4572 05	10



#### Разъем для подключения стереодинамиков

▶ 647

Номинальное напряжение 60 В= — со штыревыми контактными клеммами (с внутренней стороны с винтовыми зажимами)  
Сечение провода макс. 10 мм<sup>2</sup>

Подходит к	арт. №	стр.
Центральная панель с вырезом TAE		142
Центральная плата с вырезом TAE		142
Центральная панель с вырезом TDO		142

Исполнение	арт. №	уп.
цвет: полярная белизна, матовый	4573 09	10
цвет: антрацитовый, матовый	4573 05	10



#### Центральная панель с вырезом TAE

Подходит к	арт. №	стр.
Розетка для громкоговорителя	4572 0 ..	143
Разъем для подключения стереодинамиков	4573 0 ..	143

Исполнение	арт. №	уп.
------------	--------	-----

### berker S.1 | B.3 | B.7

цвет: белый, глянцевый	1033 89 12	10
цвет: полярная белизна, глянцевый	1033 89 19	10
цвет: полярная белизна, матовый, с 2 выламываемыми отверстиями	1033 19 09	10
цвет: антрацитовый, матовый, с 2 выламываемыми отверстиями	1033 16 06	10
цвет: алюминиевый, матовый лак, с 2 выламываемыми отверстиями	1033 14 04	10

### berker Q.1 | Q.3 | Q.7 | Q.9

цвет: полярная белизна, бархатный	1033 60 89	10
цвет: антрацитовый, бархатный лак	1033 60 86	10
цвет: алюминиевый, бархатный лак	1033 60 84	10





Исполнение	арт. №	уп.
<b>berker K.1   K.5</b>		
цвет: полярная белизна, глянцевый	<b>1035 70 09</b>	10
цвет: антрацитовый, матовый лак	<b>1035 70 06</b>	10
анодированный алюминий, цвет: алюминиевый	<b>1035 70 03</b>	10
нержавеющая сталь, металл матированный	<b>1035 70 04</b>	10
<b>berker R.1   R.3   R.8</b>		
цвет: полярная белизна, глянцевый	<b>1038 20 89</b>	10
цвет: черный, глянцевый	<b>1038 20 45</b>	10

Центральная плата с вырезом ТАЕ		
- выламывается		
Внимание! Использовать только с промежуточным кольцом для центральной панели программы.	Подходит к	арт. № стр.
	Промежуточные кольца	4572 0 .. 140
	Розетка для громкоговорителя	4572 0 .. 143
	Разъем для подключения стереодинамиков	4573 0 .. 143
	- поле для надписи фиксируется в подходящем промежуточном кольце	
	- 1 отверстие прodelывается дополнительно	
Исполнение	арт. №	уп.
цвет: белый, глянцевый	<b>1458 02</b>	10
цвет: полярная белизна, глянцевый	<b>1458 09</b>	10
цвет: коричневый, глянцевый	<b>1458 01</b>	10

Центральная панель с вырезом TDO		
	Подходит к	арт. № стр.
	Розетка для громкоговорителя	4572 0 .. 143
	Разъем для подключения стереодинамиков	4573 0 .. 143
	производитель: серия изделий	арт. №
	Розетки TDO	
	Rutenbeck	
Исполнение	арт. №	уп.
<b>berker S.1   B.3   B.7</b>		
цвет: белый, глянцевый	<b>68 1033 89 82</b>	10
цвет: полярная белизна, глянцевый	<b>68 1033 89 89</b>	10
цвет: полярная белизна, матовый	<b>68 1033 19 09</b>	10
цвет: антрацитовый, матовый	<b>68 1033 16 06</b>	10
цвет: алюминиевый, матовый лак	<b>68 1033 14 04</b>	10
<b>berker Q.1   Q.3   Q.7   Q.9</b>		
цвет: полярная белизна, бархатный	<b>68 1033 60 89</b>	10
цвет: антрацитовый, бархатный лак	<b>68 1033 60 86</b>	10
цвет: алюминиевый бархатный лак	<b>68 1033 60 84</b>	10
<b>berker R.1   R.3   R.8</b>		
цвет: полярная белизна, глянцевый	<b>68 1033 20 89</b>	10
цвет: черный, глянцевый	<b>68 1033 20 45</b>	10



### Розетка для громкоговорителя High End

▶ 647

Переходное сопротивление клеммы < 0,1 мОм  
 Переходное сопротивление штекера < 0,15 мОм  
 Сечение провода макс. 10 мм<sup>2</sup>  
 Глубина монтажа 31 мм

- с 2 кабельными наконечниками из металла, позолоченное исполнение
- металлические гнезда типа «банан» подходят и для винтового присоединения
- с 2 металлическими гнездами типа «банан», позолоченное исполнение
- с 2 металлическими штекерами типа «банан», позолоченное исполнение

Рекомендация: при сечении большего размера используйте более глубокие коробки.

Гнездо и штекер с красным или черным кольцом пригодны также в качестве штекерного соединения для предохранителей низкого напряжения.



Исполнение	арт. №	уп.
Розетка для громкоговорителя High End	<b>4505 02</b>	10



### Центральная панель для розетки к громкоговорителю

– 1 отверстие прodelывается дополнительно

Исполнение	арт. №	уп.
------------	--------	-----

#### berker S.1 | B.3 | B.7

цвет: белый, глянцевый	<b>1196 89 82</b>	10
цвет: полярная белизна, глянцевый	<b>1196 89 89</b>	10
цвет: полярная белизна, матовый	<b>1196 19 09</b>	10
цвет: антрацитовый, матовый	<b>1196 16 06</b>	10
цвет: алюминиевый, матовый лак	<b>1196 14 04</b>	10

#### berker Q.1 | Q.3 | Q.7 | Q.9

цвет: полярная белизна, бархатный	<b>1196 60 89</b>	10
цвет: антрацитовый, бархатный лак	<b>1196 60 86</b>	10
цвет: алюминиевый, бархатный лак	<b>1196 60 84</b>	10

#### berker K.1 | K.5

цвет: полярная белизна, глянцевый	<b>1184 70 09</b>	10
цвет: антрацитовый, матовый лак	<b>1184 70 06</b>	10
анодированный алюминий, цвет: алюминиевый	<b>1184 70 03</b>	10
нержавеющая сталь, металл матированный	<b>1184 70 04</b>	10

#### berker R.1 | R.3 | R.8

цвет: полярная белизна, глянцевый	<b>1196 20 89</b>	10
цвет: черный, глянцевый	<b>1196 20 45</b>	10



### Накладки внешних розеток для аудиоустройств



#### Центральная плата для соединителя XLR серии D

- Вырез, Ø 23,6 мм – с суппортом
- Расстояние до винтов (по вертикали/по горизонтали) 19/24 мм – Speakon и гнездовой контактный зажим телефонного типа
- Внимание! Использовать только с промежуточным кольцом для центральной панели программы. – поле для надписи фиксируется в подходящем промежуточном кольце
- без фиксаторов

Подходит к Промежуточные кольца арт. № стр. 140

производитель: серия изделий арт. №

Цилиндрический электрический соединитель

Cannon  
Deltron  
Farnell  
Hirose  
Monacor  
Neutrik  
RS Components

Исполнение	арт. №	уп.
цвет: белый, глянцевый	<b>1412 02</b>	10
цвет: полярная белизна, глянцевый	<b>1412 09</b>	10
цвет: полярная белизна, матовый /бархатный	<b>1412 19 09</b>	10
цвет: антрацитовый, матовый	<b>1412 16 06</b>	10

### Розетки для видеоустройств



#### Розетка VGA

▶ 648

- Диапазон частоты, видео max. 160 МГц – совместима с S-VGA
- Разрешение max. 1280 x 1024 пкс – с 15-полюсным сверхминиатюрным двойным гнездом D
- Для подключения ПК и ноутбуков к устройствам индикации, например, (ЖК-) мониторы и проекторы. – без фиксаторов

Рекомендация по установке:  
Kaiser: «электронная коробка» для соблюдения допустимых радиусов изгиба, № арт. 1068-02 или 9062-74  
Fränkische: «мультимедиа-трубка» для прокладки предварительно собранных присоединительных кабелей, № арт. 294.10.092

Соблюдайте указания производителей кабеля и устройства относительно максимальной длины кабеля VGA!

Исполнение	арт. №	уп.
<b>berker S.1   B.3   B.7</b>		
цвет: белый, глянцевый	<b>33 1540 89 82</b>	10
цвет: полярная белизна, глянцевый	<b>33 1540 89 89</b>	10
цвет: полярная белизна, матовый	<b>33 1540 19 09</b>	10
цвет: антрацитовый, матовый	<b>33 1540 16 06</b>	10
цвет: алюминиевый, матовый лак	<b>33 1540 14 04</b>	10
<b>berker Q.1   Q.3   Q.7   Q.9</b>		
цвет: полярная белизна, бархатный	<b>33 1540 60 89</b>	10
цвет: антрацитовый, бархатный лак	<b>33 1540 60 86</b>	10
цвет: алюминиевый, бархатный лак	<b>33 1540 60 84</b>	10
<b>berker K.1   K.5</b>		
цвет: полярная белизна, глянцевый	<b>33 1540 70 09</b>	10
цвет: антрацитовый, матовый лак	<b>33 1540 70 06</b>	10
цвет: алюминиевый, матовый лак	<b>33 1540 70 03</b>	10
цвет: нержавеющая сталь, матовый лак	<b>33 1540 70 04</b>	10
<b>berker R.1   R.3   R.8</b>		
цвет: полярная белизна, глянцевый	<b>33 1540 20 89</b>	10
цвет: черный, глянцевый	<b>33 1540 20 45</b>	10

VGA





### Розетка VGA

▶ 648

- с винтовыми подъемными клеммами



Диапазон частоты, видео

max. 160 МГц

Разрешение

max. 1280 x 1024 пкс

Сечение провода

макс. 1,5 мм<sup>2</sup>

- совместима с S-VGA

- с 15-полюсным гнездом D-Subminiatur (передняя стенка)

- без фиксаторов

- с винтовыми подъемными клеммами для подключения к 15-жильному кабелю VGA

Для подключения ПК и ноутбуков к устройствам индикации, например, (ЖК-) мониторы и проекторы.

Рекомендация по установке:

Kaiser: «электронная коробка» для соблюдения допустимых радиусов изгиба, № арт. 1068-02 или 9062-74

Fränkische: «мультимедиа-трубка» для прокладки предварительно собранных присоединительных кабелей, № арт. 294.10.092

Соблюдайте указания производителей кабеля и устройства относительно максимальной длины кабеля VGA!

Исполнение	арт. №	уп.
<b>berker S.1   B.3   B.7</b>		
цвет: белый, глянцевый	<b>33 1541 89 82</b>	10
цвет: полярная белизна, глянцевый	<b>33 1541 89 89</b>	10
цвет: полярная белизна, матовый	<b>33 1541 19 09</b>	10
цвет: антрацитовый, матовый	<b>33 1541 16 06</b>	10
цвет: алюминиевый, матовый лак	<b>33 1541 14 04</b>	10
<b>berker Q.1   Q.3   Q.7   Q.9</b>		
цвет: полярная белизна, бархатный	<b>33 1541 60 89</b>	10
цвет: антрацитовый, бархатный лак	<b>33 1541 60 86</b>	10
цвет: алюминиевый, бархатный лак	<b>33 1541 60 84</b>	10
<b>berker K.1   K.5</b>		
цвет: полярная белизна, глянцевый	<b>33 1541 70 09</b>	10
цвет: антрацитовый, матовый лак	<b>33 1541 70 06</b>	10
цвет: алюминиевый, матовый лак	<b>33 1541 70 03</b>	10
цвет: нержавеющая сталь, матовый лак	<b>33 1541 70 04</b>	10
<b>berker R.1   R.3   R.8</b>		
цвет: полярная белизна, глянцевый	<b>33 1541 20 89</b>	10
цвет: черный, глянцевый	<b>33 1541 20 45</b>	10

VGA



### Розетки для мультимедийных средств



#### Розетка High Definition

▶ 646

Диапазон частоты (вертикальный)

50 ... 85 Гц

– позолоченные контакты

Ширина полосы частот видео

max. 165 МГц

– с HDMI™ двойным гнездом типа А, поддерживает технологию HDMI™ (V 1.3 с Deep Color)

Разрешение

max. 1920 x 1080 пкс

– 19-полюсн.

Скорость передачи

max. 8,16 Гбит/с

– без фиксаторов

Для подсоединения цифровых устройств для передачи аудио- и видеосигналов высокого разрешения, например спутниковых ресиверов, DVD- или BD-плееров, к ЖК- или СИД-экрану.

Рекомендация по установке:

Kaiser: «электронная коробка» для соблюдения допустимых радиусов изгиба, № арт. 1068-02 или 9062-74

Fränkische: «мультимедиа-трубка» для прокладки предварительно собранных присоединительных кабелей, № арт. 294.10.092

Соблюдайте указания производителей кабеля и устройства относительно максимальной длины кабеля HDMI!

Исполнение	арт. №	уп.
<b>berker S.1   B.3   B.7</b>		
цвет: белый, гляцевый	33 1542 89 82	1
цвет: полярная белизна, гляцевый	33 1542 89 89	1
цвет: полярная белизна, матовый	33 1542 19 09	10
цвет: антрацитовый, матовый	33 1542 16 06	10
цвет: алюминиевый, матовый лак	33 1542 14 04	10
<b>berker Q.1   Q.3   Q.7   Q.9</b>		
цвет: полярная белизна, бархатный	33 1542 60 89	10
цвет: антрацитовый, бархатный лак	33 1542 60 86	10
цвет: алюминиевый, бархатный лак	33 1542 60 84	10
<b>berker K.1   K.5</b>		
цвет: полярная белизна, гляцевый	33 1542 70 09	1
цвет: антрацитовый, матовый лак	33 1542 70 06	1
цвет: алюминиевый, матовый лак	33 1542 70 03	10
цвет: нержавеющая сталь, матовый лак	33 1542 70 04	1
<b>berker R.1   R.3   R.8</b>		
цвет: полярная белизна, гляцевый	33 1542 20 89	10
цвет: черный, гляцевый	33 1542 20 45	10

HDMI





### Розетка High Definition 90°

▶ 646

Диапазон частоты (вертикальный)	50 ... 85 Гц	– позолоченные контакты
Ширина полосы частот видео	max. 165 МГц	– с HDMI™ двойным гнездом типа А, поддерживает технологию HDMI™ (V 1.3 с Deep Color)
Разрешение	max. 1920 x 1080 пкс	– 19-полюсн.
Скорость передачи	max. 8,16 Гбит/с	– без фиксаторов

Для подсоединения цифровых устройств для передачи аудио- и видеосигналов высокого разрешения, например спутниковых ресиверов, DVD- или BD-плееров, к ЖК- или СИД-экрану.

Рекомендация по установке:  
Kaiser: «электронная коробка» для соблюдения допустимых радиусов изгиба, № арт. 1068-02 или 9062-74

Fränkische: «мультимедиа-трубка» для прокладки предварительно собранных присоединительных кабелей, № арт. 294.10.092

Соблюдайте указания производителей кабеля и устройства относительно максимальной длины кабеля HDMI!

Исполнение	арт. №	уп.
<b>berker S.1   B.3   B.7</b>		
цвет: белый, глянцевый	<b>33 1543 89 82</b>	10
цвет: полярная белизна, глянцевый	<b>33 1543 89 89</b>	10
цвет: полярная белизна, матовый	<b>33 1543 19 09</b>	10
цвет: антрацитовый, матовый	<b>33 1543 16 06</b>	10
цвет: алюминиевый, матовый лак	<b>33 1543 14 04</b>	10
<b>berker Q.1   Q.3   Q.7   Q.9</b>		
цвет: полярная белизна, бархатный	<b>33 1543 60 89</b>	10
цвет: антрацитовый, бархатный лак	<b>33 1543 60 86</b>	10
цвет: алюминиевый, бархатный лак	<b>33 1543 60 84</b>	10
<b>berker K.1   K.5</b>		
цвет: полярная белизна, глянцевый	<b>33 1543 70 09</b>	10
цвет: антрацитовый, матовый лак	<b>33 1543 70 06</b>	10
цвет: алюминиевый, матовый лак	<b>33 1543 70 03</b>	10
цвет: нержавеющая сталь, матовый лак	<b>33 1543 70 04</b>	10
<b>berker R.1   R.3   R.8</b>		
цвет: полярная белизна, глянцевый	<b>33 1543 20 89</b>	10
цвет: черный, глянцевый	<b>33 1543 20 45</b>	10





### Тройная розетка RCA/S-Video

▶ 648

Диапазон частоты, аудио 20 ... 20000 Гц  
 Диапазон частоты, видео max. 160 МГц

- позолоченные контакты
- 1 разъем «тюльпан», двойное гнездо для подключения видео-оборудования (цвет: желтый)
- 2 двойных гнезда Cinch для подключения аудиосистемы (цвет: красный, белый)
- двойное гнездо для S-Video
- без фиксаторов

Рекомендация по установке:  
 Kaiser: «электронная коробка» для соблюдения допустимых радиусов изгиба, № арт. 1068-02 или 9062-74

Рекомендация по установке:  
 Kaiser: «электронная коробка» для соблюдения допустимых радиусов изгиба, № арт. 1068-02 или 9062-74

Fränkische: «мультимедиа-трубка» для прокладки предварительно собранных присоединительных кабелей, № арт. 294.10.092

Исполнение	арт. №	уп.
<b>berker S.1   B.3   B.7</b>		
цвет: белый, гляцевый	<b>33 1532 89 82</b>	10
цвет: полярная белизна, гляцевый	<b>33 1532 89 89</b>	10
цвет: полярная белизна, матовый	<b>33 1532 19 09</b>	10
цвет: антрацитовый, матовый	<b>33 1532 16 06</b>	10
цвет: алюминиевый, матовый лак	<b>33 1532 14 04</b>	10
<b>berker Q.1   Q.3   Q.7   Q.9</b>		
цвет: полярная белизна, бархатный	<b>33 1532 60 89</b>	10
цвет: антрацитовый, бархатный лак	<b>33 1532 60 86</b>	10
цвет: алюминиевый, бархатный лак	<b>33 1532 60 84</b>	10
<b>berker K.1   K.5</b>		
цвет: полярная белизна, гляцевый	<b>33 1532 70 09</b>	10
цвет: антрацитовый, матовый лак	<b>33 1532 70 06</b>	10
цвет: алюминиевый, матовый лак	<b>33 1532 70 03</b>	10
цвет: нержавеющая сталь, матовый лак	<b>33 1532 70 04</b>	10
<b>berker R.1   R.3   R.8</b>		
цвет: полярная белизна, гляцевый	<b>33 1532 20 89</b>	10
цвет: черный, гляцевый	<b>33 1532 20 45</b>	10

S-Video  
CINCH





### Розетка USB/3,5 мм, аудио

▶ 646

Диапазон частоты, аудио 20 ... 20000 Гц  
Скорость передачи по USB max. 5 Гбит/с

- гнездо позолоченное 3,5 мм, стерео
- двойное гнездо USB типа A, USB 3.0
- совместима с устройствами предыдущих версий с USB 2.0
- без фиксаторов

#### НОВИНКА: С двойным гнездом USB 3.0.

Для подключения мобильных устройств, например, таких как смартфоны или MP3-плееры (Mini Audio), а также цифровых камер и компьютерной периферии (USB 2.0).

Рекомендация по установке:  
Kaiser: «электронная коробка» для соблюдения допустимых радиусов изгиба, № арт. 1068-02 или 9062-74  
Fränkische: «мультимедиа-трубка» для прокладки предварительно собранных соединительных кабелей, № арт. 294.10.092

Для особых условий монтажа в новых федеральных землях.

Исполнение	арт. №	уп.
<b>berker S.1   B.3   B.7</b>		
цвет: белый, глянцевый	<b>33 1539 89 82</b>	10
цвет: полярная белизна, глянцевый	<b>33 1539 89 89</b>	10
цвет: полярная белизна, матовый	<b>33 1539 19 09</b>	10
цвет: антрацитовый, матовый	<b>33 1539 16 06</b>	10
цвет: алюминиевый, матовый лак	<b>33 1539 14 04</b>	10
<b>berker Q.1   Q.3   Q.7   Q.9</b>		
цвет: полярная белизна, бархатный	<b>33 1539 60 89</b>	10
цвет: антрацитовый, бархатный лак	<b>33 1539 60 86</b>	10
цвет: алюминиевый, бархатный лак	<b>33 1539 60 84</b>	10
<b>berker K.1   K.5</b>		
цвет: полярная белизна, глянцевый	<b>33 1539 70 09</b>	10
цвет: антрацитовый, матовый лак	<b>33 1539 70 06</b>	10
цвет: алюминиевый, матовый лак	<b>33 1539 70 03</b>	10
цвет: нержавеющая сталь, матовый лак	<b>33 1539 70 04</b>	10
<b>berker R.1   R.3   R.8</b>		
цвет: полярная белизна, глянцевый	<b>33 1539 20 89</b>	10
цвет: черный, глянцевый	<b>33 1539 20 45</b>	10



## Мультимедийные модули



### Видеомодуль Cinch

▶ 648

Ø провода 0,5 ... 0,65 мм (AWG 24-22)  
Сечение провода 0,2 ... 0,325 мм<sup>2</sup>  
Размеры (Ш x В x Г) 15 x 18 x 35 мм

- с гнездом Cinch и модульной опорой
- самозажимной, для присоединения без инструментов

**Подходит к** арт. № стр.  
Центральная плата для 3 MINI-COM 1427 .. 130  
модулей



Исполнение	арт. №	уп.
цвет: полярная белизна/желтый	<b>1992</b>	1





### Модуль VGA

▶ 648

Сечение провода  
Размеры (Ш x В x Г)

1,5 мм<sup>2</sup>  
31 x 18 x 35 мм

- занято 2 места модуля MINI-COM в накладке
- с 15-полюсным гнездом D-Subminiatur (сверхминиатюрным)
- совместимость с SVGA
- с винтовыми подъемными клеммами

**Подходит к**  
Центральная плата для 3 MINI-COM модулей

**арт. №**  
1427 ..

**стр.**  
130



Исполнение	арт. №	уп.
цвет: полярная белизна/черный	<b>1994</b>	1



### Модуль S-Video

▶ 648

Ø провода  
Сечение провода  
Размеры (Ш x В x Г)

0,5 ... 0,65 мм (AWG 24-22)  
0,2 ... 0,325 мм<sup>2</sup>  
15 x 18 x 35 мм

- с гнездом S-Video и модульной опорой
- самозажимной, для присоединения без инструментов

**Подходит к**  
Центральная плата для 3 MINI-COM модулей

**арт. №**  
1427 ..

**стр.**  
130



Исполнение	арт. №	уп.
цвет: полярная белизна/черный	<b>1993</b>	1



### Модуль заглушки

Размеры (Ш x В x Г)

15 x 18 x 35 мм

**Подходит к**  
Центральная плата для 3 MINI-COM модулей

**арт. №**  
1427 ..

**стр.**  
130

Исполнение	арт. №	уп.
цвет: полярная белизна	<b>1990</b>	1

### Бытовая радиоэлектронная аппаратура

#### Радио



#### Radio Touch

- с динамиком



Рабочее напряжение	230 В~
Частота	50/60 Гц
Диапазон частоты (радиоприем)	87,5 ... 108 МГц
Для динамика	на единицу 4 ... 8 Ом
Сечение провода	макс. 2,5 мм <sup>2</sup>
Сечение провода (динамик)	макс. 1,5 мм <sup>2</sup>
Размеры дисплея (Ш x В)	35 x 28 мм
Глубина монтажа	33 мм

- УКВ-радио, стерео, индикатор RDS
- с динамиком
- сенсорный графический дисплей с подсветкой
- отображение времени и даты
- управление через сенсорные поверхности сенсорного дисплея
- ручной и автоматический поиск радиовещательной станции
- память на 8 станций
- включение на последней прослушанной радиостанции
- обратный отсчет
- регулировка громкости
- будильник
- таймер сна
- внешний аудио-вход, например, для MP3-плеера или док-станции
- с двумя разъемами для динамиков
- вход дополнительного устройства для отдельного выключателя
- отдельный и комбинированный монтаж
- с винтовыми клеммами

Подходит к Опция Динамик	арт. №	стр.
		154
Исполнение	арт. №	уп.

#### berker S.1 | B.3 | B.7

цвет: полярная белизна, гляцевый	× 2880 89 89	1
цвет: полярная белизна, матовый	× 2880 99 09	1
цвет: антрацитовый, матовый	× 2880 16 06	1
цвет: алюминиевый, матовый лак	× 2880 14 04	1
цвет: нержавеющая сталь, матовый лак	× 2880 89 16	1

#### berker Q.1 | Q.3 | Q.7 | Q.9

цвет: полярная белизна, бархатный	× 2880 60 89	1
цвет: антрацитовый, бархатный лак	× 2880 60 86	1
цвет: алюминиевый, бархатный лак	× 2880 60 84	1

#### berker K.1 | K.5

цвет: полярная белизна, гляцевый	× 2880 70 09	1
цвет: антрацитовый, матовый лак	× 2880 70 06	1
цвет: алюминиевый, матовый лак	× 2880 70 03	1
цвет: нержавеющая сталь, матовый лак	× 2880 70 04	1





### Radio Touch

Рабочее напряжение	230 В~	– УКВ-радио, стерео, индикатор RDS
Частота	50/60 Гц	– сенсорный графический дисплей с подсветкой
Диапазон частоты (радиоприем)	87,5 ... 108 МГц	– отображение времени и даты
Для динамика	на единицу 4 ... 8 Ом	– управление через сенсорные поверхности сенсорного дисплея
Сечение провода	макс. 2,5 мм <sup>2</sup>	– ручной и автоматический поиск радиовещательной станции
Сечение провода (динамик)	max. 1,5 мм <sup>2</sup>	– память на 8 станций
Размеры дисплея (Ш x В)	35 x 28 мм	– включение на последней прослушанной радиостанции
Глубина монтажа	33 мм	– обратный отсчет
		– регулировка громкости
		– будильник
		– таймер сна
		– внешний аудио-вход, например, для MP3-плеера или док-станции
		– с двумя разъемами для динамиков
		– вход дополнительного устройства для отдельного выключателя
		– с винтовыми клеммами

Для эксплуатации необходимо подключить по меньшей мере один динамик.

Подходит к Динамик	арт. №	стр. 154
Исполнение	арт. №	уп.

#### berker S.1 | B.3 | B.7

цвет: полярная белизна, гляцевый	× 2884 89 89	1
цвет: полярная белизна, матовый	× 2884 99 09	1
цвет: антрацитовый, матовый	× 2884 16 06	1
цвет: алюминиевый, матовый лак	× 2884 14 04	1
цвет: нержавеющая сталь, матовый лак	× 2884 89 16	1

#### berker Q.1 | Q.3 | Q.7 | Q.9

цвет: полярная белизна, бархатный	× 2884 60 89	1
цвет: антрацитовый, бархатный лак	× 2884 60 86	1
цвет: алюминиевый, бархатный лак	× 2884 60 84	1

#### berker K.1 | K.5

цвет: полярная белизна, гляцевый	× 2884 70 09	1
цвет: антрацитовый, матовый лак	× 2884 70 06	1
цвет: алюминиевый, матовый лак	× 2884 70 03	1
цвет: нержавеющая сталь, матовый лак	× 2884 70 04	1



### Динамик



### Динамик

Полное сопротивление	4 Ом	– готов к использованию, с 2-жильным гибким проводом с двойной изоляцией
Номинальная/музыкальная нагрузка	3/4 Вт	– без фиксаторов
Полоса передаваемых частот (-3 дБ)	170 ... 18000 Гц	
Сечение провода (гибкий)	0,5 мм <sup>2</sup>	Подходит к Радио
Подготовленный для подключения провод	≈ 25 см	арт. №
Глубина монтажа	35 мм	стр. 153

Исполнение

арт. № уп.

#### berker S.1 | B.3 | B.7

цвет: полярная белизна, гляцевый	2882 89 89	1
цвет: полярная белизна, матовый	2882 99 09	1
цвет: антрацитовый, матовый	2882 16 06	1
цвет: алюминиевый, матовый лак	2882 14 04	1
цвет: нержавеющая сталь, матовый лак	2882 89 16	1

#### berker Q.1 | Q.3 | Q.7 | Q.9

цвет: полярная белизна, бархатный	2882 60 89	1
цвет: антрацитовый, бархатный лак	2882 60 86	1
цвет: алюминиевый, бархатный лак	2882 60 84	1





Исполнение	арт. №	уп.
<b>berker K.1   K.5</b>		
цвет: полярная белизна, глянцевый	<b>2882 70 09</b>	1
цвет: антрацитовый, матовый лак	<b>2882 70 06</b>	1
цвет: алюминиевый, матовый лак	<b>2882 70 03</b>	1
цвет: нержавеющая сталь, матовый лак	<b>2882 70 04</b>	1

# Электронные вставки berker S.1 | B.3 | B.7



Штепсельные розетки SCHUKO	158
Защитные устройства для скрытого монтажа	168
Розетки других стандартов	169
Нажимная кнопка	174
Накладки для выключателей и кнопок	175
Таймеры	180
Электронная платформа традиционной электроники	180
Диммеры и накладки	182
Компактный датчик движения	183
Накладки для выключателей и нажимных кнопок жалюзи	183
Регуляторы и накладки для управления климатом	186
Коммуникационная / мультимедийная техника	189
Световые сигналы	197
Дополнительные изделия	199
Гостиничное оборудование	201
Специальное оборудование для инвалидов	202
Оборудование для медицинских учреждений	204

## Штепсельные розетки SCHUKO

- розетки с повышенной защитой от прикосновений (защитой от детей) соответствуют определениям IEC 60884-1
- соединительные клеммы согласно IEC 60884-1

### Штепсельные розетки SCHUKO



#### Розетка SCHUKO

▶ 651

Номинальное напряжение 250 В~  
Номинальный ток 16 А – с штыревыми контактными зажимами / безвинтовыми зажимами

Исполнение	арт. №	уп.
цвет: белый, глянцевый	4743 89 82	10
цвет: полярная белизна, глянцевый	4743 89 89	10
цвет: полярная белизна, матовый	4743 19 09	10
цвет: антрацитовый, матовый	4743 16 06	10
цвет: алюминиевый, матовый лак	4743 14 04	10



#### Розетка SCHUKO

▶ 651

– с усиленной защитой от прикосновения – с штыревыми контактными зажимами / безвинтовыми зажимами

Номинальное напряжение 250 В~  
Номинальный ток 16 А

Исполнение	арт. №	уп.
цвет: белый, глянцевый	4723 89 82	10
цвет: полярная белизна, глянцевый	4723 89 89	10
цвет: полярная белизна, матовый	4723 19 09	10
цвет: антрацитовый, матовый	4723 16 06	10
цвет: алюминиевый, матовый лак	4723 14 04	10



#### Розетка SCHUKO

▶ 651

– с винтовыми подъемными клеммами – с винтовыми подъемными клеммами

Номинальное напряжение 250 В~  
Номинальный ток 16 А

Исполнение	арт. №	уп.
цвет: белый, глянцевый	4143 89 82	10
цвет: полярная белизна, глянцевый	4143 89 89	10
цвет: полярная белизна, матовый	4143 19 09	10
цвет: антрацитовый, матовый	4143 16 06	10
цвет: алюминиевый, матовый лак	4143 14 04	10



#### Розетка SCHUKO

▶ 651

– с усиленной защитой от прикосновения – с винтовыми подъемными клеммами  
– с винтовыми подъемными клеммами

Номинальное напряжение 250 В~  
Номинальный ток 16 А

Исполнение	арт. №	уп.
цвет: белый, глянцевый	4123 89 82	10
цвет: полярная белизна, глянцевый	4123 89 89	10
цвет: полярная белизна, матовый	4123 19 09	10
цвет: антрацитовый, матовый	4123 16 06	10
цвет: алюминиевый, матовый лак	4123 14 04	10





### Розетка SCHUKO

▶ 651

- с полем для надписи

- с штыревыми контактными зажимами / безвинтовыми зажимами



Номинальное напряжение 250 В~  
Номинальный ток 16 А

Высота поля для надписи - для 6 мм P-touch полосок.

Исполнение	арт. №	уп.
цвет: белый, глянцевый	<b>4750 89 82</b>	10
цвет: полярная белизна, глянцевый	<b>4750 89 89</b>	10
цвет: полярная белизна, матовый	<b>4750 19 09</b>	10
цвет: антрацитовый, матовый	<b>4750 16 06</b>	10
цвет: алюминиевый, матовый лак	<b>4750 14 04</b>	10



### Розетка SCHUKO

▶ 651

- с полем для надписи  
- с усиленной защитой от прикосновения

- с штыревыми контактными зажимами / безвинтовыми зажимами

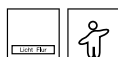

Номинальное напряжение 250 В~  
Номинальный ток 16 А

Высота поля для надписи - для 6 мм P-touch полосок.

Исполнение	арт. №	уп.
цвет: белый, глянцевый	<b>4749 89 82</b>	10
цвет: полярная белизна, глянцевый	<b>4749 89 89</b>	10
цвет: полярная белизна, матовый	<b>4749 19 09</b>	10
цвет: антрацитовый, матовый	<b>4749 16 06</b>	10
цвет: алюминиевый, матовый лак	<b>4749 14 04</b>	10



### Розетка SCHUKO

▶ 651

- с полем для надписи  
- с усиленной защитой от прикосновения  
- с винтовыми подъемными клеммами

- с винтовыми подъемными клеммами



Номинальное напряжение 250 В~  
Номинальный ток 16 А

Высота поля для надписи - для 6 мм P-touch полосок.

Исполнение	арт. №	уп.
цвет: белый, глянцевый	<b>4149 89 82</b>	10
цвет: полярная белизна, глянцевый	<b>4149 89 89</b>	10
цвет: полярная белизна, матовый	<b>4149 19 09</b>	10
цвет: антрацитовый, матовый	<b>4149 16 06</b>	10
цвет: алюминиевый, матовый лак	<b>4149 14 04</b>	10



### Розетка SCHUKO 45°

▶ 651

Номинальное напряжение 250 В~  
Номинальный ток 16 А

- для ввода по диагонали  
- с штыревыми контактными зажимами / безвинтовыми зажимами

Особенно подходит для сочетания нескольких розеток при использовании угловых штепсельных вилок.

Исполнение	арт. №	уп.
цвет: белый, глянцевый	<b>4727 89 82</b>	10
цвет: полярная белизна, глянцевый	<b>4727 89 89</b>	10
цвет: полярная белизна, матовый	<b>4727 19 09</b>	10
цвет: антрацитовый, матовый	<b>4727 16 06</b>	10
цвет: алюминиевый, матовый лак	<b>4727 14 04</b>	10





НОВИНКА



### Розетка SCHUKO/USB

Номинальное напряжение	250 В~	- для зарядки мобильных оконечных устройств, например, планшетов, смартфонов, навигационных устройств и цифровых камер через USB-кабель
Частота	50 Гц	- с 2 гнездами USB типа А
Номинальный ток	16 А	- стойкость к короткому замыканию и перегрузкам (электронный предохранитель)
Входное напряжение	220 ... 250 В~	- с штыревыми контактными зажимами / безвинтовыми зажимами
Входной ток	макс. 0,5 А	
Выходное напряжение	4,75 ... 5,25 В=	
Выходной ток на 1 гнездо	макс. 2,4 А	
Выходной ток при использовании двух гнезд (общ.)	макс. 2,4 А	
Выходная мощность	12 Вт	
Потребляемая мощность (режим ожидания)	< 50 мВт	
Рабочая температура	+5 ... +35 °С	
Сечение провода (гибкий)	1,5 ... 2,5 мм <sup>2</sup>	
Сечение провода (жесткий)	1,5 ... 2,5 мм <sup>2</sup>	

Исполнение	арт. №	уп.
цвет: белый, глянцевый	★ 4803 89 82	1
цвет: полярная белизна, глянцевый	★ 4803 89 89	1
цвет: полярная белизна, матовый	★ 4803 19 09	1
цвет: антрацитовый, матовый	★ 4803 16 06	1
цвет: алюминиевый, матовый лак	★ 4803 14 04	1



### Розетка SCHUKO с подсветкой для ориентирования

▶ 651

- с усиленной защитой от прикосновения
- с винтовыми подъемными клеммами



Номинальное напряжение	250 В~	- дополнительная польза благодаря сочетанию розетки и подсветки
Частота	50/60 Гц	- встроенный датчик освещенности, который при наступлении сумерек включает, а при достаточной освещенности отключает свет для ориентирования
Номинальный ток	16 А	- долгий срок службы светодиодов
Потребляемая мощность	0,25 Вт/0,35 ВА	- белый свет светодиода
Освещенность включения	ок. 2 лк	- переходной монтаж возможен, таким образом идеально подходит для дооснащения
Освещенность выключения	ок. 4 лк	- с винтовыми подъемными клеммами
Сила света (белый)	0,2 кд	
Сечение провода (массивный)	макс. 2,5 мм <sup>2</sup>	

Внимание!

Артикул со специальной электронной вставкой для скрытого монтажа.  
Центральные панели со светодиодными индикаторами для ориентации не подходят для использования со стандартными вставками розеток.

Исполнение	арт. №	уп.
цвет: белый, глянцевый	4109 89 82	10
цвет: полярная белизна, глянцевый	4109 89 89	10
цвет: полярная белизна, матовый	4109 19 09	10
цвет: антрацитовый, матовый лак	4109 16 06	10
цвет: алюминиевый, матовый лак	4109 14 04	10





### Розетка SCHUKO с контролем LED

▶ 651

- с полем для надписи
- с усиленной защитой от прикосновения
- с винтовыми подъемными клеммами

- с винтовыми подъемными клеммами



Номинальное напряжение 250 В~

Номинальный ток 16 А

Высота поля для надписи - для 6 мм P-touch полосок.

Исполнение	арт. №	уп.
цвет: белый, глянцевый	<b>4110 89 82</b>	10
цвет: полярная белизна, глянцевый	<b>4110 89 89</b>	10
цвет: полярная белизна, матовый	<b>4110 19 09</b>	10



### Розетка SCHUKO с накладкой

▶ 651

Номинальное напряжение 250 В~

Номинальный ток 16 А

- с штыревыми контактными зажимами / безвинтовыми зажимами

Исполнение	арт. №	уп.
<b>berker S.1</b>		
цвет: белый, глянцевый	<b>4742 89 82</b>	10
цвет: полярная белизна, глянцевый	<b>4742 89 89</b>	10
цвет: полярная белизна, матовый	<b>4742 99 09</b>	10
цвет: антрацитовый, матовый	<b>4742 99 49</b>	10
цвет: алюминиевый, матовый лак	<b>4742 99 39</b>	10



### Розетка SCHUKO с накладкой

▶ 651

- с усиленной защитой от прикосновения

- с штыревыми контактными зажимами / безвинтовыми зажимами



Номинальное напряжение 250 В~

Номинальный ток 16 А

Исполнение	арт. №	уп.
<b>berker S.1</b>		
цвет: белый, глянцевый	<b>4722 89 82</b>	10
цвет: полярная белизна, глянцевый	<b>4722 89 89</b>	10
цвет: полярная белизна, матовый	<b>4722 99 09</b>	10
цвет: антрацитовый, матовый	<b>4722 99 49</b>	10
цвет: алюминиевый, матовый лак	<b>4722 99 39</b>	10



### Двойная розетка SCHUKO, с накладкой, высокая

▶ 651

Номинальное напряжение 250 В~

Номинальный ток 16 А

- защита от загрязнений во время работ по покраске и косметическому ремонту посредством встроенных в закрывающую накладку заземляющих хомутов

Внимание! Ввод в эксплуатацию только при установленной закрывающей накладке с заземляющими хомутами.

- с штыревыми контактными зажимами / безвинтовыми зажимами

Исполнение	арт. №	уп.
<b>berker S.1</b>		
цвет: белый, глянцевый	<b>4774 89 82</b>	10
цвет: полярная белизна, глянцевый	<b>4774 89 89</b>	10
цвет: полярная белизна, матовый	<b>4774 19 09</b>	10
цвет: антрацитовый, матовый	<b>4774 16 06</b>	10
цвет: алюминиевый, матовый лак	<b>4774 14 04</b>	10





### Двойная розетка SCHUKO, с накладкой, высокая

▶ 651

- с усиленной защитой от прикосновения



Номинальное напряжение  
Номинальный ток

250 В~  
16 А

- защита от загрязнений во время работ по покраске и косметическому ремонту посредством встроенных в закрывающую накладку заземляющих хомутов
- с штыревыми контактными зажимами / безвинтовыми зажимами

Внимание! Ввод в эксплуатацию только при установленной закрывающей накладке с заземляющими хомутами.

Исполнение	арт. №	уп.
<b>berker S.1</b>		
цвет: белый, глянцевый	4759 89 82	10
цвет: полярная белизна, глянцевый	4759 89 89	10
цвет: полярная белизна, матовый	4759 19 09	10
цвет: антрацитовый, матовый	4759 16 06	10
цвет: алюминиевый, матовый лак	4759 14 04	10



### Комбинация розеток SCHUKO, 2-местная с рамкой

▶ 651

Номинальное напряжение  
Номинальный ток

250 В~  
16 А

- 2 x 1, смонтировано
- без фиксаторов
- с штыревыми контактными зажимами / безвинтовыми зажимами

Для монтажа в коробках для кабельных каналов и в распространенных двойных коробках для полых стен, а также в двойных коробках скрытой проводки.

Исполнение	арт. №	уп.
<b>berker S.1</b>		
цвет: белый, глянцевый	4720 89 82	5
цвет: полярная белизна, глянцевый	4720 89 89	5
цвет: полярная белизна, матовый	4720 99 09	5
цвет: антрацитовый, матовый	4720 99 49	5
цвет: алюминиевый, матовый лак	4720 99 39	5



### Тройная розетка SCHUKO с накладкой

▶ 651

Номинальное напряжение  
Номинальный ток  
Время установки  
Сечение провода  
Подготовленные для подключения провода

250 В~  
16 А  
≈ 2 мин.  
2,5 мм<sup>2</sup>  
≈ 1 м

- общий цоколь
- без монтажной коробки
- переходный монтаж возможен
- без фиксаторов
- с штыревыми контактными зажимами / безвинтовыми зажимами

Для монтажа в коробках для кабельных каналов и в распространенных двойных коробках для полых стен, а также в двойных коробках скрытой проводки.

Исполнение	арт. №	уп.
<b>berker S.1</b>		
цвет: полярная белизна, матовый	4766 19 09	5
цвет: антрацитовый, матовый	4766 19 49	5
цвет: алюминиевый, матовый лак	4766 19 39	5



### Штепсельные розетки SCHUKO с откидной крышкой

Артикулы, отмеченные этим символом, предназначены для применения под штукатуркой IP44 только в комбинации с 1-ной, 2-ной, 3-ной рамкой S.1 и набором уплотнительных вставок (№ для заказа 1010 89 0..) для защиты от воды.



#### Розетка SCHUKO с откидной крышкой

▶ 651

Номинальное напряжение 250 В~ – с штыревыми контактными зажимами / безвинтовыми зажимами  
Номинальный ток 16 А

Исполнение	арт. №	уп.
цвет: белый, глянцевый	<b>4751 89 82</b>	10
цвет: полярная белизна, глянцевый	<b>4751 89 89</b>	10
цвет: полярная белизна, матовый	<b>4751 19 09</b>	10



#### Розетка SCHUKO с откидной крышкой

▶ 651

Номинальное напряжение 250 В~ – с штыревыми контактными зажимами / безвинтовыми зажимами  
Номинальный ток 16 А

Подходит к Уплотнения IP44

арт. № стр. 200

Исполнение	арт. №	уп.
цвет: белый, глянцевый	<b>4752 89 82</b>	10
цвет: полярная белизна, глянцевый	<b>4752 89 89</b>	10
цвет: полярная белизна, матовый	<b>4752 19 09</b>	10



#### Розетка SCHUKO с откидной крышкой

▶ 651

- с винтовыми подъемными клеммами – с винтовыми подъемными клеммами



Подходит к Уплотнения IP44

арт. № стр. 200

Номинальное напряжение 250 В~  
Номинальный ток 16 А

Исполнение	арт. №	уп.
цвет: белый, глянцевый	<b>4124 89 82</b>	10
цвет: полярная белизна, глянцевый	<b>4124 89 89</b>	10
цвет: полярная белизна, матовый	<b>4124 19 09</b>	10



#### Розетка SCHUKO с откидной крышкой

▶ 651

- с усиленной защитой от прикосновения – при открытии крышка может быть зафиксирована в конечном положении  
- с регулируемым монтажным положением, шаг 45° – вращение с шагом 45°  
- с штыревыми контактными зажимами / безвинтовыми зажимами





Номинальное напряжение 250 В~  
Номинальный ток 16 А



Особенно подходит для сочетания нескольких розеток при использовании угловых штепсельных вилок.

Исполнение	арт. №	уп.
цвет: белый, глянцевый	<b>4744 89 82</b>	10
цвет: полярная белизна, глянцевый	<b>4744 89 89</b>	10
цвет: полярная белизна, матовый	<b>4744 19 09</b>	10
цвет: антрацитовый, матовый	<b>4744 16 06</b>	10
цвет: алюминиевый, матовый лак	<b>4744 14 04</b>	10



	<b>Розетка SCHUKO с откидной крышкой</b> <span style="float: right;">▶ 651</span>	
	<ul style="list-style-type: none"> <li>- с усиленной защитой от прикосновения</li> </ul>	<ul style="list-style-type: none"> <li>- с штыревыми контактными зажимами / безвинтовыми зажимами</li> </ul>
		
Номинальное напряжение	250 В~	Подходит к Уплотнения IP44
Номинальный ток	16 А	арт. № стр. 200
Исполнение		арт. № уп.
цвет: белый, глянцевый		<b>4724 89 82</b> 10
цвет: полярная белизна, глянцевый		<b>4724 89 89</b> 10
цвет: полярная белизна, матовый		<b>4724 19 09</b> 10



	<b>Розетка SCHUKO с откидной крышкой</b> <span style="float: right;">▶ 651</span>	
	<ul style="list-style-type: none"> <li>- с полем для надписи</li> <li>- с усиленной защитой от прикосновения</li> <li>- с регулируемым монтажным положением, шаг 45°</li> </ul>	<ul style="list-style-type: none"> <li>- при открытии крышка может быть зафиксирована в конечном положении</li> <li>- вращение с шагом 45°</li> <li>- с штыревыми контактными зажимами / безвинтовыми зажимами</li> </ul>
		
Номинальное напряжение	250 В~	
Номинальный ток	16 А	
Особенно подходит для сочетания нескольких розеток при использовании угловых штепсельных вилок.		
Высота поля для надписи в моделях P-touch составляет 6 мм.		
Исполнение		арт. № уп.
цвет: белый, глянцевый		<b>4746 89 82</b> 10
цвет: полярная белизна, глянцевый		<b>4746 89 89</b> 10
цвет: полярная белизна, матовый		<b>4746 19 09</b> 10
цвет: антрацитовый, матовый		<b>4746 16 06</b> 10
цвет: алюминиевый, матовый лак		<b>4746 14 04</b> 10



	<b>Розетка SCHUKO с откидной крышкой</b> <span style="float: right;">▶ 651</span>	
	<ul style="list-style-type: none"> <li>- замок с уникальным затвором</li> </ul>	<ul style="list-style-type: none"> <li>- например, для стиральных машин</li> <li>- с 2 ключами</li> <li>- с расширяющими распорками</li> <li>- с штыревыми контактными зажимами / безвинтовыми зажимами</li> </ul>
		
Номинальное напряжение	250 В~	
Номинальный ток	16 А	
Запасные ключи и прочие запорные механизмы (максимум 24) можно приобрести по запросу. При заказе обязательно указывайте номер замка.		
Исполнение		арт. № уп.
цвет: белый, глянцевый		<b>4763 89 82</b> 10
цвет: полярная белизна, глянцевый		<b>4763 89 89</b> 10
цвет: полярная белизна, матовый		<b>4763 19 09</b> 10
цвет: антрацитовый, матовый		<b>4763 16 06</b> 10
цвет: алюминиевый, матовый лак		<b>4763 14 04</b> 10





### Розетка SCHUKO с откидной крышкой

▶ 651

- замок с уникальным затвором
- с винтовыми подъемными клеммами



- например, для стиральных машин
- с 2 ключами
- с расширяющими распорками
- с винтовыми подъемными клеммами

Номинальное напряжение 250 В~  
Номинальный ток 16 А

Запасные ключи и прочие запорные механизмы (максимум 24) можно приобрести по запросу. При заказе обязательно указывайте номер замка.

Исполнение	арт. №	уп.
цвет: белый, глянцевый	<b>4163 89 82</b>	10
цвет: полярная белизна, глянцевый	<b>4163 89 89</b>	10
цвет: полярная белизна, матовый	<b>4163 19 09</b>	10
цвет: антрацитовый, матовый	<b>4163 16 06</b>	10
цвет: алюминиевый, матовый лак	<b>4163 14 04</b>	10



### Штепсельные розетки SCHUKO для специальных случаев



### Розетка SCHUKO

▶ 651

Номинальное напряжение 250 В~  
Номинальный ток 16 А

- с штыревыми контактными зажимами / безвинтовыми зажимами

Центральная накладка и вставка обозначены цветом.

Исполнение	арт. №	уп.
цвет: красный, глянцевый	<b>4743 89 12</b>	10
цвет: зеленый, глянцевый	<b>4743 89 13</b>	10
цвет: оранжевый, глянцевый	<b>4743 89 14</b>	10
цвет: красный, матовый	<b>4743 19 12</b>	10
цвет: зеленый, матовый	<b>4743 19 13</b>	10
цвет: оранжевый, матовый	<b>4743 19 14</b>	10



### Розетка SCHUKO

▶ 651

- с усиленной защитой от прикосновения



- с штыревыми контактными зажимами / безвинтовыми зажимами

Номинальное напряжение 250 В~  
Номинальный ток 16 А

Центральная накладка и вставка обозначены цветом.

Исполнение	арт. №	уп.
цвет: оранжевый, глянцевый	<b>4723 89 14</b>	10
цвет: оранжевый, матовый	<b>4723 19 14</b>	10



### Розетка SCHUKO

▶ 651

- с винтовыми подъемными клеммами



- с винтовыми подъемными клеммами

Номинальное напряжение 250 В~  
Номинальный ток 16 А

Центральная накладка и вставка обозначены цветом.

Исполнение	арт. №	уп.
цвет: красный, глянцевый	<b>4143 89 12</b>	10
цвет: зеленый, глянцевый	<b>4143 89 13</b>	10
цвет: оранжевый, глянцевый	<b>4143 89 14</b>	10
цвет: красный, матовый	<b>4143 19 12</b>	10
цвет: зеленый, матовый	<b>4143 19 13</b>	10
цвет: оранжевый, матовый	<b>4143 19 14</b>	10



НОВИНКА

**Розетка SCHUKO с оттиском**

▶ 651



Номинальное напряжение 250 В~  
Номинальный ток 16 А

- с оттиском  
- с штыревыми контактными зажимами / безвинтовыми зажимами

Центральная накладка и вставка обозначены цветом.

Подходит к Опция	арт. №	стр.
Удлиненный захват для насаживания	1913 ..	610

Исполнение	арт. №	уп.
цвет: красный, глянцевый, оттиск "EDV"	<b>4743 89 22</b>	10
цвет: зеленый, глянцевый, оттиск "SV"	<b>4743 89 03</b>	10
цвет: оранжевый, глянцевый, оттиск "ZSV"	<b>4743 89 07</b>	10
цвет: оранжевый, глянцевый, оттиск "BSV"	★ <b>4743 89 17</b>	10
цвет: красный, матовый, оттиск "EDV"	<b>4743 19 22</b>	10
цвет: зеленый, матовый, оттиск "SV"	<b>4743 19 03</b>	10
цвет: оранжевый, матовый, оттиск "ZSV"	<b>4743 19 07</b>	10
цвет: оранжевый, матовый, оттиск "BSV"	★ <b>4743 19 17</b>	10



**Розетка SCHUKO с оттиском**

▶ 651

- с усиленной защитой от прикосновения

- с оттиском  
- с штыревыми контактными зажимами / безвинтовыми зажимами

Номинальное напряжение 250 В~  
Номинальный ток 16 А

Центральная накладка и вставка обозначены цветом.

Исполнение	арт. №	уп.
цвет: красный, глянцевый, оттиск "EDV"	<b>4723 89 22</b>	10
цвет: зеленый, глянцевый, оттиск "SV"	<b>4723 89 03</b>	10
цвет: оранжевый, глянцевый, оттиск "ZSV"	<b>4723 89 07</b>	10
цвет: оранжевый, глянцевый, оттиск "BSV"	<b>4723 89 17</b>	10
цвет: красный, матовый, оттиск "EDV"	<b>4723 19 22</b>	10
цвет: зеленый, матовый, оттиск "SV"	<b>4723 19 03</b>	10
цвет: оранжевый, матовый, оттиск "ZSV"	<b>4723 19 07</b>	10
цвет: оранжевый, матовый, оттиск "BSV"	<b>4723 19 17</b>	10



**Розетка SCHUKO**

▶ 651

- с полем для надписи

- с штыревыми контактными зажимами / безвинтовыми зажимами

Номинальное напряжение 250 В~  
Номинальный ток 16 А

Центральная накладка и вставка обозначены цветом.

Высота поля для надписи в моделях P-touch составляет 6 мм.

Исполнение	арт. №	уп.
цвет: красный, глянцевый	<b>4750 89 02</b>	10
цвет: зеленый, глянцевый	<b>4750 89 03</b>	10
цвет: оранжевый, глянцевый	<b>4750 89 07</b>	10
цвет: красный, матовый	<b>4750 19 02</b>	10
цвет: зеленый, матовый	<b>4750 19 03</b>	10
цвет: оранжевый, матовый	<b>4750 19 07</b>	10



НОВИНКА

### Розетка SCHUKO с оттиском

▶ 651



- с полем для надписи

- с штыревыми контактными зажимами / безвинтовыми зажимами



Номинальное напряжение 250 В~  
Номинальный ток 16 А

Центральная накладка и вставка обозначены цветом.  
Высота поля для надписи - для 6 мм P-touch полосок.

Исполнение	арт. №	уп.
цвет: красный, глянцевый, оттиск "EDV"	<b>4750 89 15</b>	10
цвет: зеленый, глянцевый, оттиск "SV"	<b>4750 89 13</b>	10
цвет: оранжевый, глянцевый, оттиск "ZSV"	<b>4750 89 14</b>	10
цвет: оранжевый, глянцевый, оттиск "BSV"	★ <b>4750 89 24</b>	10
цвет: красный, матовый, оттиск "EDV"	<b>4750 19 15</b>	10
цвет: зеленый, матовый, оттиск "SV"	<b>4750 19 13</b>	10
цвет: оранжевый, матовый, оттиск "ZSV"	<b>4750 19 14</b>	10
цвет: оранжевый, матовый, оттиск "BSV"	★ <b>4750 19 24</b>	10



НОВИНКА

### Розетка SCHUKO с контрольным светодиодом и оттиском

▶ 651



- с полем для надписи
- с усиленной защитой от прикосновения
- с винтовыми подъемными клеммами

- с винтовыми подъемными клеммами



Номинальное напряжение 250 В~  
Номинальный ток 16 А

Центральная накладка и вставка обозначены цветом.  
Высота поля для надписи - для 6 мм P-touch полосок.  
Исполнение SV, ZSV согласно VDE 0100-710

Исполнение	арт. №	уп.
цвет: красный, глянцевый, оттиск "EDV"	<b>4110 89 15</b>	10
цвет: зеленый, глянцевый, оттиск "SV"	<b>4110 89 13</b>	10
цвет: оранжевый, глянцевый, оттиск "ZSV"	<b>4110 89 14</b>	10
цвет: оранжевый, глянцевый, оттиск "BSV"	★ <b>4110 89 24</b>	10
цвет: красный, матовый, оттиск "EDV"	<b>4110 19 15</b>	10
цвет: зеленый, матовый, оттиск "SV"	<b>4110 19 13</b>	10
цвет: оранжевый, матовый, оттиск "ZSV"	<b>4110 19 14</b>	10
цвет: оранжевый, матовый, оттиск "BSV"	★ <b>4110 19 24</b>	10





## Защитные устройства для скрытого монтажа

### Штепсельные розетки SCHUKO с защитным устройством



#### Розетка SCHUKO с защитой от перенапряжения

▶ 650

- с полем для надписи
- с винтовыми клеммами



Номинальное напряжение	250 В~
Частота	50/60 Гц
Номинальный ток	16 А
Глубина монтажа	32 мм

Высота поля для надписи - для 6 мм P-touch полосок.

Соединительные зажимы в соответствии с IEC 60884-1

Защита от перенапряжения согласно EN 61643 и VDE 0675-6-11

- с оттиском
- с контрольными лампами для режима работы/неполадок
- с подачей акустического сигнала о неполадках
- с винтовыми клеммами

Исполнение	арт. №	уп.
цвет: белый, глянцевый	<b>4108 89 82</b>	1
цвет: полярная белизна, глянцевый	<b>4108 89 89</b>	1
цвет: полярная белизна, матовый	<b>4108 19 09</b>	1
цвет: антрацитовый, матовый	<b>4108 16 06</b>	1
цвет: алюминиевый, матовый лак	<b>4108 14 04</b>	1
цвет: красный, глянцевый	<b>4108 89 62</b>	1
цвет: красный, матовый	<b>4108 19 62</b>	1



#### Розетка SCHUKO с устройством защитного отключения (УЗО)

▶ 649

- с усиленной защитой от прикосновения



Номинальное напряжение	250 В~
Частота	50/60 Гц
Номинальный ток	16 А
Расчетный аварийный ток	30 мА
Устойчивость для импульсного тока	250 А (8/20) мкс

Устойчивость к короткому замыканию (при предохранителе на входе 20 АgL)	3 кА
Время срабатывания	≤ 30 мс

Смонтированные штепсельные розетки также защищены.

Для использования в старых установках с охраной имущества без защитных накладок.

Соединительные зажимы в соответствии с IEC 60884-1

Проверено согласно VDE 0664 (EN 61008)

- для защиты от подсоединенных и включенных на выходе устройств
- тип А для переменного пульсирующего постоянного тока
- с расширяющимися распорками
- с штыревыми контактными зажимами / безвинтовыми зажимами

Исполнение	арт. №	уп.
цвет: белый, глянцевый	<b>4708 89 82</b>	1
цвет: полярная белизна, глянцевый	<b>4708 89 89</b>	1
цвет: полярная белизна, матовый	<b>4708 19 09</b>	1



**Накладки для защитных выключателей**

**Центральная панель 50 x 50 мм для устройства защитного отключения (УЗО)**

Внимание!  
Использовать только с промежуточным кольцом для центральной панели 50 x 50 мм данной программы.

Подходит к	арт. №	стр.
Переходные рамки		194
Устройство защитного отключения (УЗО)	2844 01	40
Исполнение	арт. №	уп.
цвет: белый, гляцевый	<b>1496 02</b>	1
цвет: полярная белизна, гляцевый	<b>1496 09</b>	1
цвет: полярная белизна, матовый	<b>1496 19 09</b>	1
цвет: антрацитовый, матовый	<b>1496 16 06</b>	1
цвет: алюминиевый, матовый лак	<b>1496 14 04</b>	1

**Розетки других стандартов**

- розетки с повышенной защитой от прикосновений (защитой от детей) соответствуют определениям IEC 60884-1
- соединительные клеммы согласно IEC 60884-1

**Розетки без защитного контакта**

**Розетка без защитного (заземляющего) контакта**

▶ 651

Номинальное напряжение	250 В~	– 2-полюсн.
Номинальный ток	16 А	– без фиксаторов
Глубина	8 мм	– с штыревыми контактными зажимами / безвинтовыми зажимами

Исполнение	арт. №	уп.
цвет: белый, гляцевый	<b>61 6703 89 82</b>	10
цвет: полярная белизна, гляцевый	<b>61 6703 89 89</b>	10
цвет: полярная белизна, матовый	<b>61 6703 19 09</b>	10

**Розетка без защитного (заземляющего) контакта**

▶ 651

- с усиленной защитой от прикосновения
- 2-полюсн.
- без фиксаторов
- с штыревыми контактными зажимами / безвинтовыми зажимами

Номинальное напряжение	250 В~
Номинальный ток	16 А
Глубина	8 мм

Исполнение	арт. №	уп.
цвет: полярная белизна, матовый	<b>61 6733 19 09</b>	10
цвет: антрацитовый, матовый	<b>61 6733 16 06</b>	10
цвет: алюминиевый, матовый лак	<b>61 6733 14 04</b>	10

**Штепсельные розетки со штифтом защитного контакта**

**Розетка с защитным (заземляющим) контактом**

▶ 651

- с усиленной защитой от прикосновения
- 2-конт. + земля
- с штыревыми контактными зажимами / безвинтовыми зажимами

Номинальное напряжение	250 В~
Номинальный ток	16 А
Глубина	14,5 мм

Исполнение	арт. №	уп.
цвет: белый, гляцевый	<b>67 6876 89 82</b>	10
цвет: полярная белизна, гляцевый	<b>67 6876 89 89</b>	10
цвет: полярная белизна, матовый	<b>67 6876 19 09</b>	10
цвет: антрацитовый, матовый	<b>67 6876 16 06</b>	10
цвет: алюминиевый, матовый лак	<b>67 6876 14 04</b>	10





### Розетка с защитным (заземляющим) контактом

▶ 651

- с усиленной защитой от прикосновения
- с винтовыми подъемными клеммами
- 2-конт. + земля
- с винтовыми подъемными клеммами



Номинальное напряжение	250 В~
Номинальный ток	16 А
Глубина	14,5 мм

Исполнение	арт. №	уп.
цвет: белый, глянцевый	<b>67 6576 89 82</b>	10
цвет: полярная белизна, глянцевый	<b>67 6576 89 89</b>	10
цвет: полярная белизна, матовый	<b>67 6576 19 09</b>	10
цвет: антрацитовый, матовый	<b>67 6576 16 06</b>	10
цвет: алюминиевый, матовый лак	<b>67 6576 14 04</b>	10



### Штепсельная розетка со штифтом защитного контакта и светодиодной подсветкой для ориентирования

▶ 651

- с усиленной защитой от прикосновения
- с винтовыми подъемными клеммами
- дополнительная польза благодаря сочетанию розетки и подсветки
- встроенный датчик освещенности, который при наступлении сумерек включает, а при достаточной освещенности отключает свет для ориентирования
- долгий срок службы светодиодов
- белый свет светодиода
- 2-конт. + земля
- переходной монтаж возможен, таким образом идеально подходит для дооснащения
- с винтовыми подъемными клеммами



Номинальное напряжение	250 В~
Частота	50/60 Гц
Номинальный ток	16 А
Сила света (белый)	0,2 кд
Потребляемая мощность	0,25 Вт/0,35 ВА
Освещенность включения	ок. 2 лк
Освещенность выключения	ок. 4 лк
Сечение провода (массивный)	макс. 2,5 мм <sup>2</sup>

#### Внимание!

Артикул со специальной электронной вставкой для скрытого монтажа.  
Центральные панели со светодиодными индикаторами для ориентации не подходят для использования со стандартными вставками розеток.

Исполнение	арт. №	уп.
цвет: белый, глянцевый	<b>67 6510 89 82</b>	10
цвет: полярная белизна, глянцевый	<b>67 6510 89 89</b>	10
цвет: полярная белизна, матовый	<b>67 6510 19 09</b>	10
цвет: антрацитовый, матовый	<b>67 6510 16 06</b>	10
цвет: алюминиевый бархатный лак	<b>67 6510 14 04</b>	10



### Штепсельная розетка со штифтом защитного контакта и контролем LED

▶ 651

- с усиленной защитой от прикосновения
- с винтовыми подъемными клеммами
- 2-конт. + земля
- с винтовыми подъемными клеммами



Номинальное напряжение	250 В~
Номинальный ток	16 А

Исполнение	арт. №	уп.
цвет: белый, глянцевый	<b>67 6509 89 82</b>	10
цвет: полярная белизна, глянцевый	<b>67 6509 89 89</b>	10
цвет: полярная белизна, матовый	<b>67 6509 19 09</b>	10



### Штепсельные розетки со штифтом защитного контакта и откидной крышкой

Артикулы, отмеченные этим символом, предназначены для применения под штукатуркой IP44 только в комбинации с 1-ной, 2-ной, 3-ной рамкой S.1 и набором уплотнительных вставок (№ для заказа 1010 89 0..) для защиты от воды.



**Штепсельная розетка с заземляющим контактом и откидной крышкой** ▶ 651

Номинальное напряжение	250 В~	– 2-конт. + земля
Номинальный ток	16 А	– с захлопывающейся откидной крышкой
		– с штыревыми контактными зажимами / безвинтовыми зажимами

Подходит к	арт. №	стр.
Набор уплотнительных вставок для розеток/центральных панелей/выключателей/кнопочных выключателей		200
Набор уплотнительных вставок 1-местн. для розеток/центральных элементов, одноклавишных выключателей/кнопочных выключателей и замочных жалюзийных выключателей/кнопочных выключателей	1010 89 01	200

Исполнение	арт. №	уп.
цвет: белый, гляцевый	<b>67 6877 89 82</b>	10
цвет: полярная белизна, гляцевый	<b>67 6877 89 89</b>	10
цвет: полярная белизна, матовый	<b>67 6877 19 09</b>	10



**Штепсельная розетка с заземляющим контактом и откидной крышкой** ▶ 651

- с винтовыми подъемными клеммами



Номинальное напряжение	250 В~	– 2-конт. + земля
Номинальный ток	16 А	– с захлопывающейся откидной крышкой
		– с винтовыми подъемными клеммами

Подходит к	арт. №	стр.
Набор уплотнительных вставок для розеток/центральных панелей/выключателей/кнопочных выключателей		200
Набор уплотнительных вставок 1-местн. для розеток/центральных элементов, одноклавишных выключателей/кнопочных выключателей и замочных жалюзийных выключателей/кнопочных выключателей	1010 89 01	200

Исполнение	арт. №	уп.
цвет: белый, гляцевый	<b>67 6577 89 82</b>	10
цвет: полярная белизна, гляцевый	<b>67 6577 89 89</b>	10
цвет: полярная белизна, матовый	<b>67 6577 19 09</b>	10



**Штепсельная розетка с заземляющим контактом и откидной крышкой** ▶ 651

- замок с уникальным затвором



Номинальное напряжение	250 В~	– например, для стиральных машин
Номинальный ток	16 А	– 2-конт. + земля
		– с 2 ключами
		– с расширяющимися распорками
		– с штыревыми контактными зажимами / безвинтовыми зажимами

Запасные ключи и прочие запорные механизмы (максимум 24) можно приобрести по запросу. При заказе обязательно указывайте номер замка.

Исполнение	арт. №	уп.
цвет: белый, гляцевый	<b>67 6811 89 82</b>	10
цвет: полярная белизна, гляцевый	<b>67 6811 89 89</b>	10
цвет: полярная белизна, матовый	<b>67 6811 19 09</b>	10
цвет: антрацитовый, матовый лак	<b>67 6811 16 06</b>	10
цвет: алюминиевый, матовый лак	<b>67 6811 14 04</b>	10



**Штепсельная розетка с заземляющим контактом и откидной крышкой**

▶ 651

- замок с уникальным затвором
- с винтовыми подъемными клеммами

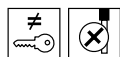

- например, для стиральных машин
- 2-конт. + земля
- с 2 ключами
- с расширяющимися распорками
- с винтовыми подъемными клеммами

Номинальное напряжение 250 В~  
Номинальный ток 16 А

Запасные ключи и прочие запорные механизмы (максимум 24) можно приобрести по запросу. При заказе обязательно указывайте номер замка.

Исполнение	арт. №	уп.
цвет: белый, глянцевый	<b>67 6511 89 82</b>	10
цвет: полярная белизна, глянцевый	<b>67 6511 89 89</b>	10
цвет: полярная белизна, матовый	<b>67 6511 19 09</b>	10
цвет: антрацитовый, матовый лак	<b>67 6511 16 06</b>	10
цвет: алюминиевый, матовый лак	<b>67 6511 14 04</b>	10



**Штепсельные розетки со штифтом защитного контакта для специальных случаев**



**Розетка с защитным (заземляющим) контактом**

▶ 651

- с усиленной защитой от прикосновения



- 2-конт. + земля
- с штыревыми контактными зажимами / безвинтовыми зажимами

Номинальное напряжение 250 В~  
Номинальный ток 16 А  
Глубина 14,5 мм

Центральная накладка и вставка обозначены цветом.

Исполнение	арт. №	уп.
цвет: красный, глянцевый	<b>67 6876 89 62</b>	10
цвет: красный, матовый	<b>67 6876 00 62</b>	10
цвет: зеленый, матовый	<b>67 6876 00 63</b>	10



**Розетка с защитным (заземляющим) контактом**

▶ 651

- с усиленной защитой от прикосновения
- с винтовыми подъемными клеммами



- 2-конт. + земля
- с винтовыми подъемными клеммами

Номинальное напряжение 250 В~  
Номинальный ток 16 А  
Глубина 14,5 мм

Центральная накладка и вставка обозначены цветом.

Исполнение	арт. №	уп.
цвет: красный, глянцевый	<b>67 6576 89 62</b>	10
цвет: зеленый, глянцевый	<b>67 6576 89 63</b>	10
цвет: красный, матовый	<b>67 6576 00 62</b>	10
цвет: зеленый, матовый	<b>67 6576 00 63</b>	10





### Штепсельная розетка со штифтом защитного контакта и контролем LED

▶ 651

- с усиленной защитой от прикосновения
- с винтовыми подъемными клеммами

- 2-конт. + земля
- с винтовыми подъемными клеммами



Номинальное напряжение 250 В~  
Номинальный ток 16 А

Центральная накладка и вставка обозначены цветом.

Исполнение	арт. №	уп.
цвет: красный, глянцевый	<b>67 6509 89 15</b>	10
цвет: зеленый, глянцевый	<b>67 6509 89 13</b>	10
цвет: оранжевый, глянцевый	<b>67 6509 89 14</b>	10
цвет: красный, матовый	<b>67 6509 19 15</b>	10
цвет: зеленый, матовый	<b>67 6509 19 13</b>	10
цвет: оранжевый, матовый	<b>67 6509 19 14</b>	10



### Розетки BRITISH STANDARD

- розетки с повышенной защитой от прикосновений (защитой от детей) соответствуют определениям IEC 60884-1
- соединительные клеммы согласно IEC 60884-1



### Вставка штепсельной розетки с защитным контактом, «BRITISH STANDRAD», отключаемая

▶ 651

- с усиленной защитой от прикосновения
- с винтовыми клеммами

- 2-конт. + земля
- без фиксаторов
- с винтовыми клеммами



Номинальное напряжение 250 В~  
Номинальный ток 13 А

**Подходит к** арт. № стр.  
Центральная панель для розеток, BRITISH STANDARD, отключаемая 173

Исполнение	арт. №	уп.
цвет: белый, глянцевый	<b>5342 02 12</b>	10
цвет: полярная белизна, глянцевый	<b>5342 02 19</b>	10
цвет: антрацитовый, глянцевый	<b>5342 02 16</b>	10



### Центральная панель для розеток, BRITISH STANDARD, отключаемая

**Подходит к** арт. № стр.  
Вставка штепсельной розетки с защитным контактом, «BRITISH STANDRAD», отключаемая 5342 02 1 .. 173

Исполнение	арт. №	уп.
цвет: белый, глянцевый	<b>33 1307 89 82</b>	10
цвет: полярная белизна, глянцевый	<b>33 1307 89 89</b>	10
цвет: полярная белизна, матовый	<b>33 1307 99 09</b>	10
цвет: антрацитовый, матовый	<b>33 1307 16 06</b>	10
цвет: алюминиевый, матовый лак	<b>33 1307 14 04</b>	10

### Штепсельные розетки NEMA



#### Розетка с защитным контактом «USA/CANADA», NEMA 5-15 R

▶ 651

- с винтовыми клеммами



- 2-конт. + земля
- без фиксаторов
- с винтовыми клеммами

Номинальное напряжение 125 В~  
Номинальный ток 15 А  
Сечение провода (массивный) макс. 2 x 4 мм<sup>2</sup>  
Глубина монтажа 19 мм

Не имеет сертификата UL.  
Стандарт NEMA 5-15 R

Исполнение	арт. №	уп.
цвет: белый, глянцевый	<b>4166 89 82</b>	10
цвет: полярная белизна, глянцевый	<b>4166 89 89</b>	10
цвет: полярная белизна, матовый	<b>4166 19 09</b>	10



#### Розетка с защитным контактом «USA/CANADA», NEMA 5-20 R

▶ 651

- с винтовыми клеммами



- 2-конт. + земля
- без фиксаторов
- с винтовыми клеммами

Номинальное напряжение 125 В~  
Номинальный ток 20 А  
Сечение провода (массивный) макс. 2 x 4 мм<sup>2</sup>  
Глубина монтажа 19 мм

Не имеет сертификата UL.  
Стандарт NEMA 5-20 R

Исполнение	арт. №	уп.
цвет: белый, глянцевый	<b>4168 89 82</b>	10
цвет: полярная белизна, глянцевый	<b>4168 89 89</b>	10
цвет: полярная белизна, матовый лак	<b>4168 19 09</b>	10



### Нажимная кнопка



#### Нажимная кнопка в сборе для освещения лестничной клетки

- с винтовыми клеммами



- без элемента подсветки
- замыкающий контакт
- с винтовыми клеммами
- с вставкой, рамкой, центральной панелью и красной кнопкой

Номинальное напряжение 250 В~  
Коммутируемый ток 2 А

Подходит к Лампа газоразрядная E 10 арт. № 1601 стр. 61

Исполнение	арт. №	уп.
<b>berker S.1</b>		
цвет: белый, глянцевый	<b>5101 89 82</b>	10
цвет: полярная белизна, глянцевый	<b>5101 89 89</b>	10
цвет: полярная белизна, матовый	<b>5101 99 09</b>	10



### Накладки для выключателей и кнопок

#### Клавиши



Артикулы, отмеченные этим символом, предназначены для применения под штукатуркой IP44 только в комбинации с 1-ной, 2-ной, 3-ной рамкой S.1 и набором уплотнительных вставок (№ для заказа 1010 89 0..) для защиты от воды.

#### Клавиша

Исполнение	Подходит к	арт. №	стр.
	Одноклавишный выключатель		28
	Одноклавишная кнопка		28
Исполнение	арт. №		уп.
цвет: белый, глянцевый	<b>1620 89 82</b>		10
цвет: полярная белизна, глянцевый	<b>1620 89 89</b>		10
цвет: полярная белизна, матовый	<b>1620 19 09</b>		10
цвет: антрацитовый, матовый	<b>1620 16 06</b>		10
цвет: алюминиевый, матовый лак	<b>1620 14 04</b>		10

#### Привинчивающаяся клавиша

– с колпачками на местах винтового крепления

Исполнение	Подходит к	арт. №	стр.
	Одноклавишный выключатель		28
	Одноклавишная кнопка		28
Исполнение	арт. №		уп.
цвет: полярная белизна, матовый	<b>1570 19 09</b>		10
цвет: антрацитовый, матовый	<b>1570 16 06</b>		10
цвет: алюминиевый, матовый лак	<b>1570 14 04</b>		10



#### Клавиша с крепежным элементом

– с крепежным изделием IP44 для крепления винтами

Исполнение	Подходит к	арт. №	стр.
	Одноклавишный выключатель		28
	Одноклавишная кнопка		28
	Уплотнения IP44		200
Исполнение	арт. №		уп.
<b>berker S.1</b>			
цвет: белый, глянцевый	<b>1629 89 82</b>		10
цвет: полярная белизна, глянцевый	<b>1629 89 89</b>		10
цвет: полярная белизна, матовый	<b>1629 19 09</b>		10

#### Клавиша

- с полем для надписи



Для нанесения надписей, указаний и т.п.

Высота поля для надписи в моделях P-touch составляет 6 мм

Исполнение	Подходит к	арт. №	стр.
	Одноклавишный выключатель		28
	Одноклавишная кнопка		28
Исполнение	арт. №		уп.
цвет: белый, глянцевый	<b>1626 89 82</b>		10
цвет: полярная белизна, глянцевый	<b>1626 89 89</b>		10
цвет: полярная белизна, матовый	<b>1626 19 09</b>		10
цвет: антрацитовый, матовый	<b>1626 16 06</b>		10
цвет: алюминиевый, матовый лак	<b>1626 14 04</b>		10





### Клавиша

- с линзой



Прилагаются прозрачные линзы с символом света, звонка и ключа, а также линза прозрачного и красного цвета.

— для подсветки и сигнального включения

Подходит к	арт. №	стр.
Одноклавишный выключатель		28
Одноклавишная кнопка		28

Исполнение	арт. №	уп.
цвет: белый, глянец	<b>1621 89 82</b>	10
цвет: полярная белизна, глянец	<b>1621 89 89</b>	10
цвет: полярная белизна, матовый	<b>1621 19 09</b>	10
цвет: антрацитовый, матовый	<b>1621 16 06</b>	10
цвет: алюминиевый, матовый лак	<b>1621 14 04</b>	10

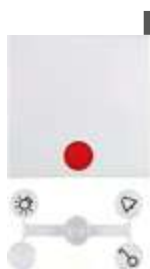

### Клавиша с крепежным элементом

- с линзой



Прилагаются прозрачные линзы с символом света, звонка и ключа, а также линза прозрачного и красного цвета.

Для выключателей/клавиш степень защиты IP44 возможна только в сочетании с соответствующим агрегатом тления, накаливания или светодиода, а также набором уплотнительных вставок.

— для подсветки и сигнального включения  
— с крепежным изделием IP44 для крепления винтами

Подходит к	арт. №	стр.
Одноклавишный выключатель		28
Одноклавишная кнопка		28
Уплотнения IP44		200

Исполнение	арт. №	уп.
<b>berker S.1</b>		
цвет: белый, глянец	<b>1629 89 92</b>	10
цвет: полярная белизна, глянец	<b>1629 89 99</b>	10
цвет: полярная белизна, матовый	<b>1629 19 19</b>	10



### Привинчивающаяся клавиша

- с линзой



Прилагаются прозрачные линзы с символом света, звонка и ключа, а также линза прозрачного и красного цвета.

— для подсветки и сигнального включения  
— с колпачками на местах винтового крепления

Подходит к	арт. №	стр.
Одноклавишный выключатель		28
Одноклавишная кнопка		28

Исполнение	арт. №	уп.
цвет: полярная белизна, матовый	<b>1572 19 09</b>	10
цвет: антрацитовый, матовый	<b>1572 16 06</b>	10
цвет: алюминиевый, матовый лак	<b>1572 14 04</b>	10



### Клавиша

- с полем для надписи

- с линзой



Для нанесения надписей, указаний и т.п.

Высота поля для надписи в моделях P-touch составляет 6 мм

Прилагаются прозрачные линзы с символом света, звонка и ключа, а также линза прозрачного и красного цвета.

— для подсветки и сигнального включения

Подходит к	арт. №	стр.
Одноклавишный выключатель		28
Одноклавишная кнопка		28

Исполнение	арт. №	уп.
цвет: белый, глянец	<b>1628 89 82</b>	10
цвет: полярная белизна, глянец	<b>1628 89 89</b>	10
цвет: полярная белизна, матовый	<b>1628 19 09</b>	10
цвет: антрацитовый, матовый	<b>1628 16 06</b>	10
цвет: алюминиевый, матовый лак	<b>1628 14 04</b>	10



### Клавиша

- с большим полем для надписи
- с линзой



Поле для надписи (Ш x В) ≈ 50,8 x 25,5 мм

Для нанесения надписей, указаний и т.п.  
Высота поля для надписи — для двух полосок P-touch по 12 мм.

Прилагаются прозрачные линзы с символом света, звонка и ключа, а также линза прозрачного и красного цвета.

— для подсветки и сигнального включения

Подходит к	арт. №	стр.
Одноклавишный выключатель		28
Одноклавишная кнопка		28

Исполнение	арт. №	уп.
цвет: белый, гляцевый	<b>1696 89 82</b>	10
цвет: полярная белизна, гляцевый	<b>1696 89 89</b>	10
цвет: полярная белизна, матовый	<b>1696 19 09</b>	10
цвет: антрацитовый, матовый	<b>1696 16 06</b>	10
цвет: алюминиевый, матовый лак	<b>1696 14 04</b>	10

### Клавиши для многополюсных клавишных выключателей



Артикулы, отмеченные этим символом, предназначены для применения под штукатуркой IP44 только в комбинации с 1-ной, 2-ной, 3-ной рамкой S.1 и набором уплотнительных вставок (№ для заказа 1010 89 0..) для защиты от воды.



### Клавиша с оттиском «0»

Подходит к	арт. №	стр.
Многополюсные клавишные выключатели		33

Исполнение	арт. №	уп.
цвет: белый, гляцевый	<b>1622 89 82</b>	10
цвет: полярная белизна, гляцевый	<b>1622 89 89</b>	10
цвет: полярная белизна, матовый	<b>1622 19 09</b>	10
цвет: антрацитовый, матовый	<b>1622 16 06</b>	10
цвет: алюминиевый, матовый лак	<b>1622 14 04</b>	10



### Клавиша с оттиском «0», прикручивающаяся

— с колпачками на местах винтового крепления

Подходит к	арт. №	стр.
Многополюсные клавишные выключатели		33

Исполнение	арт. №	уп.
цвет: полярная белизна, матовый	<b>1573 19 09</b>	10
цвет: антрацитовый, матовый	<b>1573 16 06</b>	10
цвет: алюминиевый, матовый лак	<b>1573 14 04</b>	10



### Клавиша с оттиском «0», с крепежным элементом

— с крепежным изделием IP44 для крепления винтами

Подходит к	арт. №	стр.
Многополюсные клавишные выключатели		33
Уплотнения IP44		200

Исполнение	арт. №	уп.
<b>berker S.1</b>		
цвет: белый, гляцевый	<b>1629 89 72</b>	10
цвет: полярная белизна, гляцевый	<b>1629 89 79</b>	10
цвет: полярная белизна, матовый	<b>1629 19 29</b>	10



### Клавиша с оттиском «0»

- с красной линзой



– для подсветки и сигнального включения

Исполнение

цвет: белый, глянцевый	арт. №	1624 89 82	уп.	10
цвет: полярная белизна, глянцевый	арт. №	1624 89 89	уп.	10
цвет: полярная белизна, матовый	арт. №	1624 19 09	уп.	10
цвет: антрацитовый, матовый	арт. №	1624 16 06	уп.	10
цвет: алюминиевый, матовый лак	арт. №	1624 14 04	уп.	10

Подходит к	арт. №	стр.
Многополюсные клавишные выключатели		33



### Клавиша с оттиском «0», прикручивающаяся

- с красной линзой



– для подсветки и сигнального включения  
– с колпачками на местах винтового крепления

Исполнение

цвет: полярная белизна, матовый	арт. №	1577 19 09	уп.	10
цвет: антрацитовый, матовый	арт. №	1577 16 06	уп.	10
цвет: алюминиевый, матовый лак	арт. №	1577 14 04	уп.	10

Подходит к	арт. №	стр.
Многополюсные клавишные выключатели		33



### Клавиша с оттиском «0», с крепежным элементом

- с красной линзой



– для подсветки и сигнального включения  
– с крепежным изделием IP44 для крепления винтами

Для выключателей/клавиш степень защиты IP44 возможна только в сочетании с соответствующим агрегатом тления, накаливания или светодиода, а также набором уплотнительных вставок.

Исполнение

<b>berker S.1</b>	арт. №		уп.	
цвет: белый, глянцевый	арт. №	1629 89 62	уп.	10
цвет: полярная белизна, глянцевый	арт. №	1629 89 69	уп.	10
цвет: полярная белизна, матовый	арт. №	1629 19 39	уп.	10

Подходит к	арт. №	стр.
Многополюсные клавишные выключатели		33
Уплотнения IP44		200

## Многосекционные клавиши



### Клавиша 2-местная

– для двухклавишных выключателей  
– для двухклавишных кнопок / двухкл. групповых кнопок

Исполнение

цвет: белый, глянцевый	арт. №	1623 89 82	уп.	10
цвет: полярная белизна, глянцевый	арт. №	1623 89 89	уп.	10
цвет: полярная белизна, матовый	арт. №	1623 19 09	уп.	10
цвет: антрацитовый, матовый	арт. №	1623 16 06	уп.	10
цвет: алюминиевый, матовый лак	арт. №	1623 14 04	уп.	10

Подходит к	арт. №	стр.
Двухклавишные выключатели		35
Двухклавишные кнопки		35



### Клавиша 2-местная, привинчивающаяся

– с колпачками на местах винтового крепления  
– для двухклавишных выключателей  
– для двухклавишных кнопок / двухкл. групповых кнопок

Исполнение

цвет: полярная белизна, матовый	арт. №	1571 19 09	уп.	10
цвет: антрацитовый, матовый	арт. №	1571 16 06	уп.	10
цвет: алюминиевый, матовый лак	арт. №	1571 14 04	уп.	10

Подходит к	арт. №	стр.
Двухклавишные выключатели		35
Двухклавишные кнопки		35

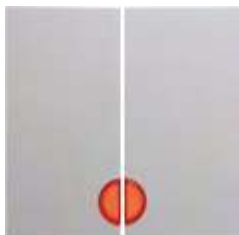

### Клавиша 2-местная

- с красной линзой



- для подсветки и сигнального включения
- для двухклавишных выключателей
- для двухклавишных кнопок / двухкл. групповых кнопок

Исполнение	арт. №	стр.
цвет: белый, глянцевый	<b>1627 89 82</b>	10
цвет: полярная белизна, глянцевый	<b>1627 89 89</b>	10
цвет: полярная белизна, матовый	<b>1627 19 09</b>	10
цвет: антрацитовый, матовый	<b>1627 16 06</b>	10
цвет: алюминиевый, матовый лак	<b>1627 14 04</b>	10

Подходит к	арт. №	стр.
Двухклавишные выключатели	6330 23	35
Двухклавишные кнопки		35



### Клавиша 3-местная

Исполнение	арт. №	стр.
цвет: полярная белизна, глянцевый	<b>1665 89 89</b>	10
цвет: белый, глянцевый	<b>1665 89 82</b>	10
цвет: антрацитовый, матовый	<b>1665 16 06</b>	10
цвет: алюминиевый, матовый лак	<b>1665 14 04</b>	10

Подходит к	арт. №	стр.
Трёхклавишный выключатель	6330 23	37

### Центральные панели для шнуровых выключателей и кнопок

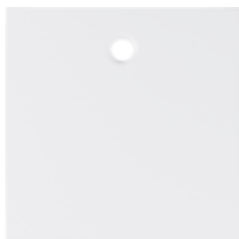

### Центральная панель для выключателя / кнопочного выключателя со шнурковым приводом

Исполнение	арт. №	стр.
цвет: белый, глянцевый	<b>1146 89 82</b>	10
цвет: полярная белизна, глянцевый	<b>1146 89 89</b>	10
цвет: полярная белизна, матовый	<b>1146 19 09</b>	10
цвет: антрацитовый, матовый	<b>1146 16 06</b>	10
цвет: алюминиевый, матовый лак	<b>1146 14 04</b>	10

Подходит к	арт. №	стр.
		38

### Центральные панели для замочных выключателей и кнопок



### Центральная панель для замочных выключателей/кнопочных выключателей

Исполнение	арт. №	стр.
цвет: белый, глянцевый	<b>1507 89 82</b>	10
цвет: полярная белизна, глянцевый	<b>1507 89 89</b>	10
цвет: полярная белизна, матовый	<b>1507 19 09</b>	10
цвет: антрацитовый, матовый	<b>1507 16 06</b>	10
цвет: алюминиевый, матовый лак	<b>1507 14 04</b>	10

- к центральной системе замыканий
- для профильного полуцилиндра

Подходит к	арт. №	стр.
Замочные выключатели/кнопки		39
Профильный полуцилиндр	1818 ..	66

## Таймеры

### Центральные панели с таймерами



#### Центральная панель для механического таймера

Подходит к	арт. №	стр.
Механический таймер		54
арт. №		уп.

Исполнение

#### со шкалой времени 15 мин

цвет: белый, глянцевый	1632 89 82	1
цвет: полярная белизна, глянцевый	1632 89 89	1
цвет: полярная белизна, матовый	1632 19 09	1
цвет: антрацитовый, матовый	1632 16 06	1
цвет: алюминиевый, матовый лак	1632 14 04	1



#### со шкалой времени 120 мин

цвет: полярная белизна, глянцевый	1633 89 89	1
цвет: белый, глянцевый	1633 89 82	1
цвет: полярная белизна, матовый	1633 19 09	1
цвет: антрацитовый, матовый	1633 16 06	1
цвет: алюминиевый, матовый лак	1633 14 04	1

## Электронная платформа традиционной электроники

### Кнопки для выключателей и диммеров

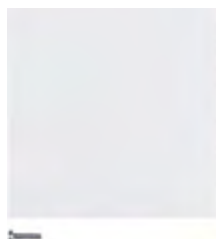

#### Кнопка, 1-канальная

Рабочее напряжение

через вставку

- с программой управления на 2 уровня
- незначительное энергопотребление

▶ 652

Подходит к	арт. №	стр.
Электронная вставка с релейным контактом	8512 12 00	42
Электронная вставка выключателя 1-канальная	8512 11 00	43
Кнопочный диммер (R, L)	8542 11 00	44
Универсальный кнопочный диммер 1-канальный	8542 12 00	44
Электронная вставка управления DALI/DSI	8542 17 00	45

Исполнение

арт. №

уп.

цвет: белый, глянцевый	8514 11 82	1
цвет: полярная белизна, глянцевый	8514 11 89	1
цвет: полярная белизна, матовый	8514 11 88	1
цвет: антрацитовый, матовый лак	8514 11 85	1
цвет: алюминиевый, матовый лак	8514 11 83	1



#### Кнопка, 2-канальная

Рабочее напряжение

через вставку

- управление с двумя плоскостями для серии
- незначительное энергопотребление

▶ 652

Подходит к	арт. №	стр.
Электронная вставка выключателя 2-канальная	8512 22 00	43
Универсальный кнопочный диммер 2-канальный	8542 21 00	45

Исполнение

арт. №

уп.

цвет: белый, глянцевый	8514 21 82	1
цвет: полярная белизна, глянцевый	8514 21 89	1
цвет: полярная белизна, матовый	8514 21 88	1
цвет: антрацитовый, матовый лак	8514 21 85	1
цвет: алюминиевый, матовый лак	8514 21 83	1



### Накладки датчика движения



#### Инфракрасный датчик движения «Комфорт»

▶ 652

Время срабатывания, регулируемое

≈ 10 с ... 30 мин.

Яркость срабатывания, регулируемая

≈ 5 ... 1000 лк, дневной режим

- с функцией памяти для моделирования эффекта присутствия
- функция «вечеринка» для включения на 2 часа
- функция программирования освещенности срабатывания - «функция обучения» - при помощи кнопки
- с блокировкой клавиш
- незначительное энергопотребление
- режим кратковременной работы на время «иммунитета» (например, для лестничного освещения, для временного отключения электроэнергии)
- с кнопкой автоматики включения/выключения

**Подходит к** Электронные вставки **арт. №** **стр.** 76

Исполнение

арт. № уп.

#### Номинальная высота монтажа 1,1 м

цвет: белый, гляцевый	<b>8534 12 82</b>	1
цвет: полярная белизна, гляцевый	<b>8534 12 89</b>	1
цвет: полярная белизна, матовый	<b>8534 12 88</b>	1
цвет: антрацитовый, матовый	<b>8534 12 85</b>	1
цвет: алюминиевый, матовый лак	<b>8534 12 83</b>	1

#### Номинальная высота монтажа 2,2 м

цвет: белый, гляцевый	<b>8534 22 82</b>	1
цвет: полярная белизна, гляцевый	<b>8534 22 89</b>	1
цвет: полярная белизна, матовый	<b>8534 22 88</b>	1
цвет: антрацитовый, матовый	<b>8534 22 85</b>	1
цвет: алюминиевый, матовый лак	<b>8534 22 83</b>	1



#### Датчики движения

▶ 652

Время срабатывания

≈ 180 с

Яркость срабатывания, регулируемая

≈ 5 ... 1000 лк, дневной режим

- с функцией памяти для моделирования эффекта присутствия
- функция «вечеринка» для включения на 2 часа
- функция программирования освещенности срабатывания - «функция обучения» - при помощи кнопки
- с блокировкой клавиш
- незначительное энергопотребление
- с кнопкой автоматики включения/выключения

**Подходит к** Электронные вставки **арт. №** **стр.** 76

Исполнение

арт. № уп.

#### Номинальная высота монтажа 1,1 м

цвет: белый, гляцевый	<b>8534 11 82</b>	1
цвет: полярная белизна, гляцевый	<b>8534 11 89</b>	1
цвет: полярная белизна, матовый	<b>8534 11 88</b>	1
цвет: антрацитовый, матовый	<b>8534 11 85</b>	1
цвет: алюминиевый, матовый лак	<b>8534 11 83</b>	1

#### Номинальная высота монтажа 2,2 м

цвет: белый, гляцевый	<b>8534 21 82</b>	1
цвет: полярная белизна, гляцевый	<b>8534 21 89</b>	1
цвет: полярная белизна, матовый	<b>8534 21 88</b>	1
цвет: антрацитовый, матовый	<b>8534 21 85</b>	1
цвет: алюминиевый, матовый лак	<b>8534 21 83</b>	1



## Кнопки жалюзи



### Кнопка для вставки жалюзи

▶ 652

Время срабатывания, регулируемое	0 с ... 500 с	– функция «праздник» - автоматическое выполнение подъема и опускания жалюзи с запоминанием положения
Продолжительность цикла подъема/спуска	2 мин.	– функция «вечеринка», без выполнения команд автоматике, радиоустройств и дополнительных устройств (гарантия блокировки)
Самоблокировка на 2 минуты при нажатии кнопки	> 0,4 с	– незначительное энергопотребление
Переключение на дополнительное ориентирование.		

Подходит к	арт. №	стр.
Электронная вставка для управления жалюзи «Комфорт»	8522 11 00	95

Исполнение	арт. №	уп.
цвет: белый, глянцевый	<b>8524 11 82</b>	1
цвет: полярная белизна, глянцевый	<b>8524 11 89</b>	1
цвет: полярная белизна, матовый	<b>8524 11 88</b>	1
цвет: антрацитовый, матовый	<b>8524 11 85</b>	1
цвет: алюминиевый, матовый лак	<b>8524 11 83</b>	1



## Таймеры жалюзи



### Таймер для вставки жалюзи

▶ 652

- с дисплеем		– функция «вечеринка», без выполнения команд автоматике, радиоустройств и дополнительных устройств (гарантия блокировки)
Количество программируемых команд вверх/вниз	20	– с блокировкой клавиш
Продолжительность цикла подъема/спуска	2 мин.	– с функцией сброса на начальные настройки
Запас хода	≈ 24 ч	– незначительное энергопотребление
Самоблокировка на 2 минуты при нажатии кнопки	> 0,5 с	– с переключением автоматического/ручного режимов
Управление кнопками устройства и программируемыми периодами переключения.		– два пакета заводских настроек, возможны индивидуальные доводки
Переключение на дополнительное ориентирование.		– астропрограмма для переключения при восходе и закате солнца с указанием города/страны или координат, индивидуальная настройка
		– программа «отпуск» - вариации подъема/опускания жалюзи в автоматическом режиме

Подходит к	арт. №	стр.
Электронная вставка для управления жалюзи «Комфорт»	8522 11 00	95

Исполнение	арт. №	уп.
цвет: белый, глянцевый	<b>8574 11 82</b>	1
цвет: полярная белизна, глянцевый	<b>8574 11 89</b>	1
цвет: полярная белизна, матовый	<b>8574 11 88</b>	1
цвет: антрацитовый, матовый	<b>8574 11 85</b>	1
цвет: алюминиевый, матовый лак	<b>8574 11 83</b>	1



## Диммеры и накладки

### Накладки для поворотных диммеров



Артикулы, отмеченные этим символом, предназначены для применения под штукатуркой IP44 только в комбинации с 1-ной, 2-ной, 3-ной рамкой S.1 и набором уплотнительных вставок (№ для заказа 1010 89 0..) для защиты от воды.



### Накладка для поворотного диммера и поворотного потенциометра

- с кнопкой для регулировки



Подходит к	арт. №	стр.
Поворотные диммеры		50
Поворотный потенциометр DALI		52
Поворотный потенциометр 1 - 10 В		52

Исполнение	арт. №	уп.
<b>berker S.1</b>		
цвет: белый, глянцевый	<b>1130 89 82</b>	10
цвет: полярная белизна, глянцевый	<b>1130 89 89</b>	10
цвет: полярная белизна, матовый	<b>1130 99 09</b>	10

**Центральная панель для поворотного диммера и поворотного потенциометра**

- с кнопкой для регулировки



Диаметр вала, Ø

4 мм

**Подходит к**

 Поворотные диммеры  
 Поворотный потенциометр DALI  
 Поворотный потенциометр 1 - 10 В

**арт. №**
**стр.**
**Опция**

Уплотнения IP44

200

Исполнение

арт. №

уп.

цвет: белый, глянцевый

**1137 89 82**

10

цвет: полярная белизна, глянцевый

**1137 89 89**

10

цвет: полярная белизна, матовый

**1137 19 09**

10

цвет: антрацитовый, матовый

**1137 16 06**

10

цвет: алюминиевый, матовый лак

**1137 14 04**

10

**Компактный датчик движения**
**Накладка для компактного датчика движения 1,1 м**

– с крепежным элементом

**Подходит к**

 Компактный датчик движения 1,1 м (2-жильный)  
 Компактный датчик движения 1,1 м (3-жильный)

**арт. №**
**стр.**

2995

83

2996

84

Исполнение

арт. №

уп.

цвет: белый, глянцевый

**1190 89 82**

10

цвет: полярная белизна, глянцевый

**1190 89 89**

10

цвет: полярная белизна, матовый

**1190 19 09**

10

цвет: антрацитовый, матовый

**1190 16 06**

10

цвет: алюминиевый, матовый лак

**1190 14 04**

10

**Накладки для выключателей и нажимных кнопок жалюзи**
**Клавиши с оттиском**
**Клавиша с оттиском символа «Стрелки»**

Исполнение

арт. №

уп.

цвет: белый, глянцевый

**1620 89 12**

10

цвет: полярная белизна, глянцевый

**1620 89 19**

10

цвет: полярная белизна, матовый

**1620 19 19**

10

цвет: антрацитовый, матовый

**1620 16 16**

10

цвет: алюминиевый, матовый лак

**1620 14 14**

10

**Клавиша 2-местная, с оттиском символа «Стрелка»**

**Подходит к**

 Жалюзийный двухклавишный выключатель 1-полюсный  
 Жалюзийная двухклавишная кнопка 1-полюсная

**арт. №**
**стр.**

3035 20

88

5035 20

88

Исполнение

арт. №

уп.

цвет: белый, глянцевый

**1625 89 82**

10

цвет: полярная белизна, глянцевый

**1625 89 89**

10

цвет: полярная белизна, матовый

**1625 19 09**

10

цвет: антрацитовый, матовый

**1625 16 06**

10

цвет: алюминиевый, матовый лак

**1625 14 04**

10





**Клавиша 2-местная, с оттиском символа «Стрелки»**

	Подходит к	арт. №	стр.
	Групповая двухклавишная кнопка 4 замыкающих контакта с зажимом	5034 04	36
	арт. №		уп.
цвет: белый, глянцевый		<b>1644 89 82</b>	10
цвет: полярная белизна, глянцевый		<b>1644 89 89</b>	10
цвет: полярная белизна, матовый		<b>1644 19 09</b>	10
цвет: антрацитовый, матовый		<b>1644 16 06</b>	10
цвет: алюминиевый, матовый лак		<b>1644 14 04</b>	10

### Центральные панели для жалюзийного поворотного выключателя



НОВИНКА

**Центральная панель с вращающейся ручкой для жалюзийного поворотного выключателя**

	Подходит к	арт. №	стр.
	Жалюзийный поворотный выключатель, 1-полюсный	3841 03	90
	Жалюзийный поворотный выключатель, 2-полюсный	3842 03	90
	арт. №		уп.
Исполнение			
цвет: белый, глянцевый		<b>★ 10 8089 82 00</b>	1
цвет: полярная белизна, глянцевый		<b>★ 10 8089 89 00</b>	1
цвет: полярная белизна, матовый		<b>★ 10 8019 09 00</b>	1
цвет: антрацитовый, матовый		<b>★ 10 8016 06 00</b>	1
цвет: алюминиевый, матовый лак		<b>★ 10 8014 04 00</b>	1

– С ОТТИСКОМ

### Центральные панели для жалюзийных замочных выключателей/кнопок



НОВИНКА

**Центральная панель с замком и с функцией блокировки кнопок для выключателя жалюзи**

- ключ вынимается в положении «0»



	Подходит к	арт. №	стр.
	Жалюзийный выключатель 1-полюсный для центральной панели с замком	3851 03	91
	Жалюзийный выключатель 2-полюсный для центральной панели с замком	3852 03	91
	арт. №		уп.
Исполнение			
цвет: белый, глянцевый		<b>★ 10 8189 82 00</b>	1
цвет: полярная белизна, глянцевый		<b>★ 10 8189 89 00</b>	1
цвет: полярная белизна, матовый		<b>★ 10 8119 09 00</b>	1
цвет: антрацитовый, матовый		<b>★ 10 8116 06 00</b>	1
цвет: алюминиевый, матовый лак		<b>★ 10 8114 04 00</b>	1

– С ОТТИСКОМ

– С 2 КЛЮЧАМИ



НОВИНКА

**Центральная панель с замком и с функцией блокировки кнопок для выключателя жалюзи**

- ключ вынимается в 3 положениях



	Подходит к	арт. №	стр.
	Жалюзийный выключатель 1-полюсный для центральной панели с замком	3851 03	91
	Жалюзийный выключатель 2-полюсный для центральной панели с замком	3852 03	91
	арт. №		уп.
Исполнение			
цвет: белый, глянцевый		<b>★ 10 8289 82 00</b>	1
цвет: полярная белизна, глянцевый		<b>★ 10 8289 89 00</b>	1
цвет: полярная белизна		<b>★ 10 8219 09 00</b>	1

– С ОТТИСКОМ

– С 2 КЛЮЧАМИ



**Центральная панель с замком и с функцией кнопок для выключателя жалюзи**

- ключ вынимается в положении «0»



- С ОТТИСКОМ
- С 2 КЛЮЧАМИ

Подходит к	арт. №	стр.
Жалюзийный выключатель 1-полюсный для центральной панели с замком	3851 03	91
Жалюзийный выключатель 2-полюсный для центральной панели с замком	3852 03	91

Исполнение	арт. №	уп.
цвет: белый, гляцевый	★ 10 8389 82 00	1
цвет: полярная белизна, гляцевый	★ 10 8389 89 00	1
цвет: полярная белизна	★ 10 8319 09 00	1

**Центральная панель для замочного/кнопочного выключателя жалюзи**

- С ОТТИСКОМ
- К ЦЕНТРАЛЬНОЙ СИСТЕМЕ ЗАМЫКАНИЙ
- ДЛЯ ПРОФИЛЬНОГО ПОЛУЦИЛИНДРА

Подходит к	арт. №	стр.
Профильный полуцилиндр		66
Жалюзийный кнопочный выключатель, 2-полюсный, под полуцилиндровую замочную личинку	3822 10	93
Жалюзийный кнопочный выключатель, 1-полюсный, под полуцилиндровую замочную личинку	3831 10	93
Жалюзийный кнопочный выключатель, 2-полюсный, под полуцилиндровую замочную личинку	3832 10	94

Исполнение	арт. №	уп.
цвет: белый, гляцевый	1506 89 82	10
цвет: полярная белизна, гляцевый	1506 89 89	10
цвет: полярная белизна, матовый	1506 19 09	10
цвет: антрацитовый, матовый	1506 16 06	10
цвет: алюминиевый, матовый лак	1506 14 04	10

**Центральная панель для замочного/кнопочного выключателя жалюзи**

- С ОТТИСКОМ
- К ЦЕНТРАЛЬНОЙ СИСТЕМЕ ЗАМЫКАНИЙ
- ДЛЯ ПРОФИЛЬНОГО ПОЛУЦИЛИНДРА

Подходит к	арт. №	стр.
Профильный полуцилиндр		66
Набор уплотнительных вставок 1-местн. для розеток/центральных элементов, одноклавишных выключателей/кнопочных выключателей и замочных жалюзийных выключателей/кнопочных выключателей	1010 89 01	200
Жалюзийный кнопочный выключатель, 2-полюсный, под полуцилиндровую замочную личинку	3822 10	93
Жалюзийный кнопочный выключатель, 1-полюсный, под полуцилиндровую замочную личинку	3831 10	93
Жалюзийный кнопочный выключатель, 2-полюсный, под полуцилиндровую замочную личинку	3832 10	94

Исполнение	арт. №	уп.
<b>berker S.1</b>		
цвет: белый, гляцевый	1508 89 82	10
цвет: полярная белизна, гляцевый	1508 89 89	10
цвет: полярная белизна, матовый	1508 19 09	10

## Регуляторы и накладки для управления климатом

## Регуляторы температуры

**Регулятор температуры помещения, размыкатель, с центральной панелью**

▶ 641

- с встроенным недельным таймером



Номинальное напряжение

230 В~

Частота

50 Гц

Потребляемая мощность

≈ 1,2 Вт

Срок службы литиевой батарейки [лет]

≈ 10

Класс энергетической эффективности

IV (2%)

- в случае теплых полов, возможна регулировка через температуру помещения или пола
- для режима отопления или охлаждения
- для отопления помещений и подогрева полов
- с самоопределяющейся кривой отопления

Подходит к

арт. №

стр.

Опция

Датчик температуры пола / дистанционный датчик (33 кΩ)

161

115

Исполнение

арт. №

уп.

цвет: белый, глянцевый

**2044 89 82**

1

цвет: полярная белизна, глянцевый

**2044 89 89**

1

цвет: полярная белизна, матовый

**2044 19 09**

1

цвет: антрацитовый, матовый

**2044 16 06**

1

цвет: алюминиевый, матовый лак

**2044 14 04**

1

**Регулятор температуры, размыкатель, с центральной панелью**

▶ 640

- с одноклавишным выключателем

- с датчиком температуры пола



Номинальное напряжение

250 В~

Частота

50/60 Гц

Класс энергетической эффективности

I (1%)

Исполнение

арт. №

уп.

цвет: белый, глянцевый

**2034 89 82**

1

цвет: полярная белизна, глянцевый

**2034 89 89**

1

цвет: полярная белизна, матовый

**2034 19 09**

1

цвет: антрацитовый, матовый

**2034 16 06**

1

цвет: алюминиевый, матовый лак

**2034 14 04**

1

**Регулятор температуры помещения, переключающий контакт, с центральной панелью**

▶ 640

Номинальное напряжение

250 В~

Частота

50/60 Гц

Класс энергетической эффективности

I (1%)

- для режима отопления или охлаждения

Исполнение

арт. №

уп.

цвет: белый, глянцевый

**2026 89 82**

1

цвет: полярная белизна, глянцевый

**2026 89 89**

1

цвет: полярная белизна, матовый

**2026 19 09**

1

цвет: антрацитовый, матовый

**2026 16 06**

1

цвет: алюминиевый, матовый лак

**2026 14 04**

1





### Регулятор температуры помещения, размыкающий контакт, с центральной панелью

▶ 640

- с одноклавишным выключателем



Номинальное напряжение 250 В~  
 Частота 50/60 Гц  
 Класс энергетической эффективности I (1%)

Исполнение	арт. №	уп.
цвет: белый, гляцевый	<b>2030 89 82</b>	1
цвет: полярная белизна, гляцевый	<b>2030 89 89</b>	1
цвет: полярная белизна, матовый	<b>2030 19 09</b>	1
цвет: антрацитовый, матовый	<b>2030 16 06</b>	1
цвет: алюминиевый, матовый лак	<b>2030 14 04</b>	1



### Регулятор температуры помещения, размыкающий контакт, с центральной панелью, 24 В переменный/постоянный ток

▶ 640

- с одноклавишным выключателем



Номинальное напряжение 24 В~/24 В=  
 Частота 50/60 Гц  
 Класс энергетической эффективности I (1%)

Исполнение	арт. №	уп.
цвет: белый, гляцевый	<b>2031 89 82</b>	1
цвет: полярная белизна, гляцевый	<b>2031 89 89</b>	1
цвет: полярная белизна, матовый	<b>2031 19 09</b>	1
цвет: антрацитовый, матовый	<b>2031 16 06</b>	1
цвет: алюминиевый, матовый лак	<b>2031 14 04</b>	1



НОВИНКА



### Регулятор температуры, реле с переключающим контактом с переключателем Отопление/охлаждение

Номинальное напряжение 250 В~ – для установок с тепловым насосом, режима отопления или охлаждения  
 Частота 50 Гц  
 Класс энергетической эффективности I (1%)  
 Рабочая температура +0 ... +55 °С  
 Сечение провода (жесткий) 1 ... 2,5 мм<sup>2</sup>

Необходим нулевой провод!

Исполнение	арт. №	уп.
цвет: белый, гляцевый	★ <b>2029 89 82</b>	1
цвет: полярная белизна, гляцевый	★ <b>2029 89 89</b>	1
цвет: полярная белизна, матовый	★ <b>2029 19 09</b>	1
цвет: антрацитовый, матовый	★ <b>2029 16 06</b>	1
цвет: алюминиевый, матовый лак	★ <b>2029 14 04</b>	1

### Центральные панели для вставки датчика

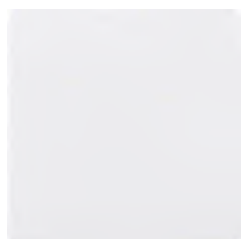

#### Центральная плата для вставки датчика

Исполнение	арт. №	уп.
цвет: белый, гляцевый	<b>7594 04 02</b>	1
цвет: полярная белизна, гляцевый	<b>7594 04 09</b>	1
цвет: полярная белизна, матовый /бархатный	<b>7594 04 89</b>	1
цвет: антрацитовый, матовый	<b>7594 04 85</b>	1
цвет: алюминиевый, матовый лак	<b>7594 04 83</b>	1

Подходит к  
 Промежуточные кольца  
 Вставка датчика  
 арт. № 7594 10 01  
 стр. 194  
 2 том 225

## Клавишный выключатель отопления



## Клавиша с оттиском «Heizung»

- с красной линзой



В качестве альтернативы для отопления можно использовать защищенный стеклом аварийный выключатель отопления серий Arsys, влагозащищенный скрытый монтаж IP44.

– для контрольного включения

Подходит к	арт. №	стр.
Одноклавишный выключатель		28
Одноклавишная кнопка		28

Исполнение	арт. №	уп.
цвет: красный, глянцевый	<b>1621 89 02</b>	10
цвет: красный, матовый	<b>1621 19 02</b>	10

## Центральные панели для регулятора кондиционера и вентилятора

НОВИНКА



## Центральная панель с вращающейся ручкой для 3-ступенчатого выключателя

– с ОТТИСКОМ

Подходит к	арт. №	стр.
Трехступенчатые выключатели	3861 ..	113

Исполнение	арт. №	уп.
<b>без положения 0, с оттиском 2-1-3</b>		
цвет: белый, глянцевый	★ <b>10 8489 82 00</b>	1
цвет: полярная белизна, глянцевый	★ <b>10 8489 89 00</b>	1
цвет: полярная белизна, матовый	★ <b>10 8419 09 00</b>	1
цвет: алюминиевый, матовый лак	★ <b>10 8414 04 00</b>	1
цвет: антрацитовый, матовый	★ <b>10 8416 06 00</b>	1
<b>с положением 0, с оттиском 0-1-2-3</b>		
цвет: белый, глянцевый	★ <b>10 9689 82 00</b>	1
цвет: полярная белизна, глянцевый	★ <b>10 9689 89 00</b>	1
цвет: полярная белизна, матовый	★ <b>10 9619 09 00</b>	1
цвет: антрацитовый, матовый	★ <b>10 9616 06 00</b>	1
цвет: алюминиевый, матовый лак	★ <b>10 9614 04 00</b>	1

НОВИНКА



## Центральная панель для регулятора числа оборотов

- с кнопкой для регулировки

– с ОТТИСКОМ «Хвост»



Подходит к	арт. №	стр.
Регулятор числа оборотов	2968 01	114

Диаметр вала, Ø	арт. №	уп.
4 мм		
<b>Исполнение</b>	<b>арт. №</b>	<b>уп.</b>
цвет: белый, глянцевый	<b>1137 89 22</b>	10
цвет: полярная белизна, глянцевый	<b>1137 89 29</b>	10
цвет: полярная белизна, матовый	<b>1137 19 29</b>	10
цвет: антрацитовый, матовый	<b>1137 16 26</b>	10
цвет: алюминиевый, матовый лак	<b>1137 14 24</b>	10

### Коммуникационная / мультимедийная техника

– указания на подходящие изделия сторонних производителей см. в главе Коммуникационная/мультимедийная техника

#### Накладки для устройств передачи данных / телекоммуникации

##### Центральная панель с вырезом TAE

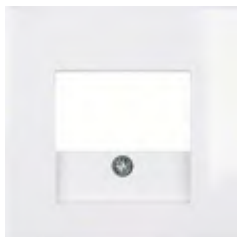

– также для применения в KNX: интерфейс данных USB, скрытый монтаж

Подходит к	арт. №	стр.
Розетки TAE		118
Модульные розетки UAE		124
Розетка для громкоговорителя	4572 0 ..	143
Разъем для подключения стереодинамиков	4573 0 ..	143
Розетка для подзарядки с USB-разъемом, 2-местная, 230 В, 3 А	2602 0 ..	141

Исполнение	арт. №	уп.
цвет: белый, глянцевый	<b>1033 89 12</b>	10
цвет: полярная белизна, глянцевый	<b>1033 89 19</b>	10
цвет: полярная белизна, матовый, с 2 выламываемыми отверстиями	<b>1033 19 09</b>	10
цвет: антрацитовый, матовый, с 2 выламываемыми отверстиями	<b>1033 16 06</b>	10
цвет: алюминиевый, матовый лак, с 2 выламываемыми отверстиями	<b>1033 14 04</b>	10

##### Центральная плата с вырезом TAE

- выламывается



Внимание!  
Использовать только с промежуточным кольцом для центральной панели программы.

– также для применения в KNX: интерфейс данных USB, скрытый монтаж  
– поле для надписи фиксируется в подходящем промежуточном кольце

Подходит к	арт. №	стр.
Розетки TAE		118
Промежуточные кольца		194
Розетка для громкоговорителя	4572 0 ..	143
Разъем для подключения стереодинамиков	4573 0 ..	143
Модульная розетка UAE 8/8-полюсная, экранированная, кат. 6A iso	4588	124
Розетка для подзарядки с USB-разъемом, 2-местная, 230 В, 3 А	2602 0 ..	141

Исполнение	арт. №	уп.
цвет: белый, глянцевый	<b>1458 02</b>	10
цвет: полярная белизна, глянцевый	<b>1458 09</b>	10

##### Центральная панель с вырезом TDO



– также для применения в KNX: интерфейс данных USB, скрытый монтаж

Подходит к	арт. №	стр.
Розетка для громкоговорителя	4572 0 ..	143
Разъем для подключения стереодинамиков	4573 0 ..	143
Розетка для подзарядки с USB-разъемом, 2-местная, 230 В, 3 А	2602 0 ..	141

Исполнение	арт. №	уп.
цвет: белый, глянцевый	<b>68 1033 89 82</b>	10
цвет: полярная белизна, глянцевый	<b>68 1033 89 89</b>	10
цвет: полярная белизна, матовый	<b>68 1033 19 09</b>	10
цвет: антрацитовый, матовый	<b>68 1033 16 06</b>	10
цвет: алюминиевый, матовый лак	<b>68 1033 14 04</b>	10

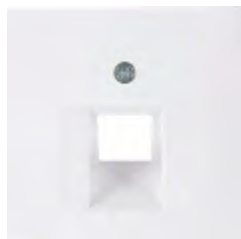

### Центральная панель для розетки UAE

- вывод под углом 45°
- для 1-местной розетки, кат.3, кат.5е, кат.6 и кат.6<sub>A</sub> iso
- для точек доступа WLAN

Подходит к	арт. №	стр.
Коммуникационные розетки UAE, 1-местные		119
Точка доступа к беспроводной локальной сети WLAN, для скрытого монтажа	4582	120
Точка доступа к беспроводной локальной сети WLAN, для скрытого монтажа, питание через Ethernet	4583	120

Исполнение	арт. №	уп.
цвет: белый, глянцевый	<b>1407 89 82</b>	10
цвет: полярная белизна, глянцевый	<b>1407 89 89</b>	10
цвет: полярная белизна, матовый	<b>1407 19 09</b>	10
цвет: антрацитовый, матовый	<b>1407 16 06</b>	10
цвет: алюминиевый, матовый лак	<b>1407 14 04</b>	10

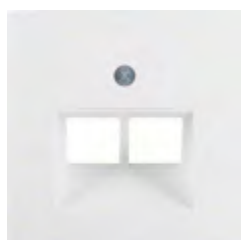

### Центральная панель для розетки UAE 2-местная

- вывод под углом 45°
- для 2-местной розетки, кат.3, кат.5е, кат.6 и кат.6<sub>A</sub> iso

Подходит к	арт. №	стр.
Коммуникационные розетки UAE, 2-местные		122

Исполнение	арт. №	уп.
цвет: белый, глянцевый	<b>1409 89 82</b>	10
цвет: полярная белизна, глянцевый	<b>1409 89 89</b>	10
цвет: полярная белизна, матовый	<b>1409 19 09</b>	10
цвет: антрацитовый, матовый	<b>1409 16 06</b>	10
цвет: алюминиевый, матовый лак	<b>1409 14 04</b>	10



### Центральная панель с заслонками от пыли

- с полем для надписи



- для опорных пластин с цветными вставками, 1-местн., № для заказа 4540 0 и 4542 01, см. главу **Коммуникационная и мультимедийная техника**

Высота поля для надписи - для 6 мм P-touch полосок.

Исполнение	арт. №	уп.
цвет: белый, глянцевый	<b>1170 89 82</b>	10
цвет: полярная белизна, глянцевый	<b>1170 89 89</b>	10
цвет: полярная белизна, матовый	<b>1170 19 09</b>	10
цвет: антрацитовый, матовый	<b>1170 16 06</b>	10
цвет: алюминиевый, матовый лак	<b>1170 14 04</b>	10



### Центральная панель с заслонками от пыли

- с полем для надписи



- для опорных пластин с цветными вставками, 2-местн., № для зак. 4541 0 и 4542 02, см. главу **Коммуникационная и мультимедийная техника**

Высота поля для надписи - для 6 мм P-touch полосок.

Исполнение	арт. №	уп.
цвет: белый, глянцевый	<b>1181 89 82</b>	10
цвет: полярная белизна, глянцевый	<b>1181 89 89</b>	10
цвет: полярная белизна, матовый	<b>1181 19 09</b>	10
цвет: антрацитовый, матовый	<b>1181 16 06</b>	10
цвет: алюминиевый, матовый лак	<b>1181 14 04</b>	10



### Центральная плата для 3 MINI-COM модулей

Внимание!  
Использовать только с промежуточным кольцом для центральной панели программы.

- для разъемов Mini-Com кат. 3, кат. 5е, кат. 6, кат. 6 10Gig
- для световодных модулей Mini-Com
- вывод под углом 30°
- для модулей заглушек Mini-Com 1-местных
- для модулей подключения/соединительных модулей Mini-Com 3,5 мм Stereo
- для штекерных соединителей Mini-Com BNC
- для модулей подключения/соединительных модулей Mini-Com
- для электрического соединителя D-Subminiatur (сверхминиатюрный), 15-пол.
- для соединительных модулей F-штепселей Mini-Com
- для кабеля динамика/модуля банановых штепселей Mini-Com
- для модуля Mini-Com HDMI™, двойное гнездо 1.3 типа A
- для модулей подключения/соединительных модулей S-Video Mini-Com
- для модулей Mini-Com USB, двойное гнездо типа A, совместимо с USB 2.0

Подходит к	арт. №	стр.
Промежуточные кольца		194
Мультимедийные модули		151
Мини Jack 8-полюсный		132

Исполнение	арт. №	уп.
цвет: белый, гляцевый	<b>1427 02</b>	10
цвет: полярная белизна, гляцевый	<b>1427 09</b>	10
цвет: полярная белизна, матовый /бархатный	<b>1427 19 09</b>	10
цвет: антрацитовый, матовый	<b>1427 16 06</b>	10
цвет: алюминиевый, матовый лак	<b>1427 14 04</b>	10



### Центральная плата для единых модулей «Reichle&De-Massari»

Внимание!  
Использовать только с промежуточным кольцом для центральной панели программы.

- для оптоволоконных модулей
- для присоединительных модулей RJ45 кат. 5е и кат. 6
- вывод под углом 30°

Подходит к	арт. №	стр.
Промежуточные кольца		194

Исполнение	арт. №	уп.
цвет: белый, гляцевый	<b>1472 02</b>	10
цвет: полярная белизна, гляцевый	<b>1472 09</b>	10
цвет: полярная белизна, матовый /бархатный	<b>1472 19 09</b>	10
цвет: антрацитовый, матовый	<b>1472 16 06</b>	10
цвет: алюминиевый, матовый лак	<b>1472 14 04</b>	10



### Центральная плата для двойного модуля «Reichle&De-Massari»

При 1-канальных модулях может использоваться розетка DIN 1Port с прямым выводом и центральной панелью 50 x 50 мм производства IBM № 51H8234 или Reichle + De Massari № R 825857.

Внимание!  
Использовать только с промежуточным кольцом для центральной панели программы.

- для оптоволоконных модулей
- для присоединительных модулей RJ45 кат. 5е и кат. 6
- вывод под углом 30°
- поле для надписи фиксируется в подходящем промежуточном кольце

Подходит к	арт. №	стр.
Промежуточные кольца		194

Исполнение	арт. №	уп.
цвет: белый, гляцевый	<b>1461 02</b>	10
цвет: полярная белизна, гляцевый	<b>1461 09</b>	10
цвет: полярная белизна, матовый /бархатный	<b>1461 19 09</b>	10





### Центральная плата, 2- местная, для разъемов AMP

Внутренний размер отверстия (Ш x В) ≈ 14,7 x 20,7 мм

Внимание!  
Использовать только с промежуточным кольцом для центральной панели программы.

- для AMP оптоволоконных соединений MT-RJ разъемов
- для модульных разъемов AMP серии 110 Connect кат. 3, кат. 5, кат. 5е и кат. 6
- вывод под углом 30°

Исполнение	Подходит к	арт. №	стр.
	Промежуточные кольца		194
арт. №			уп.
цвет: белый, глянцевый		<b>1463 02</b>	10
цвет: полярная белизна, глянцевый		<b>1463 09</b>	10
цвет: полярная белизна, матовый /бархатный		<b>1463 19 09</b>	10
цвет: антрацитовый, матовый		<b>1463 16 06</b>	10
цвет: алюминиевый, матовый лак		<b>1463 14 04</b>	10



### Центральная плата, 2- местная, для разъемов Krone

Внутренний размер отверстия (Ш x В) ≈ 14,7 x 19,4 мм

Внимание!  
Использовать только с промежуточным кольцом для центральной панели программы.

- для 3М оптоволоконных соединений Volition
- для Krone оптоволоконных соединений MT-RJ разъемов
- для модульных разъемов Krone кат. 5, кат. 5е и кат. 6
- вывод под углом 30°
- поле для надписи фиксируется в подходящем промежуточном кольце

Исполнение	Подходит к	арт. №	стр.
	Промежуточные кольца		194
арт. №			уп.
цвет: белый, глянцевый		<b>1464 02</b>	10
цвет: полярная белизна, глянцевый		<b>1464 09</b>	10
цвет: полярная белизна, матовый /бархатный		<b>1464 19 09</b>	10
цвет: антрацитовый, матовый		<b>1464 16 06</b>	10
цвет: алюминиевый, матовый лак		<b>1464 14 04</b>	10



### Центральная плата к оптоволоконным соединениям Simplex ST

Внимание!  
Использовать только с промежуточным кольцом для центральной панели программы.

- для 2 оптоволоконных соединений
- вывод под углом 30°
- поле для надписи фиксируется в подходящем промежуточном кольце

Исполнение	Подходит к	арт. №	стр.
	Промежуточные кольца		194
арт. №			уп.
цвет: белый, глянцевый, 2-местная		<b>1492 02</b>	10
цвет: полярная белизна, глянцевый, 2-местная		<b>1492 09</b>	10
цвет: полярная белизна, матовый /бархатный, 2-местная		<b>1492 19 09</b>	10



### Центральная плата к оптоволоконным соединениям Duplex SC

Внимание!  
Использовать только с промежуточным кольцом для центральной панели программы.

- для 1 или 2 оптоволоконных соединений
- вывод под углом 30°
- 1 отверстие прodelывается дополнительно
- поле для надписи фиксируется в подходящем промежуточном кольце

Исполнение	Подходит к	арт. №	стр.
	Промежуточные кольца		194
арт. №			уп.
цвет: белый, глянцевый		<b>1480 02</b>	10
цвет: полярная белизна, глянцевый		<b>1480 09</b>	10
цвет: полярная белизна, матовый /бархатный		<b>1480 19 09</b>	10

**Накладки для антенных розеток**



**Центральная панель для антенной розетки 2-/3 отверстия**

– с возможностью дополнительного проделывания SAT-ввода

Исполнение	Подходит к	арт. №	стр.
цвет: белый, глянцевый	Антенные розетки	<b>1203 89 82</b>	134
цвет: полярная белизна, глянцевый		<b>1203 89 89</b>	10
цвет: полярная белизна, матовый		<b>1203 19 09</b>	10
цвет: антрацитовый, матовый		<b>1203 16 06</b>	10
цвет: алюминиевый, матовый лак		<b>1203 14 04</b>	10



**Центральная плата для антенной розетки, 4 отверстия (фирма Ankafo)**

Внимание!  
Использовать только с промежуточным кольцом для центральной панели программы.

– с 2 дополнительными SAT-выводами (F-гнезда)

Исполнение	Подходит к	арт. №	стр.
цвет: белый, глянцевый	Промежуточные кольца		194
цвет: полярная белизна, глянцевый	Антенная розетка, 4 отверстия, отдельная	4594 10	136
цвет: полярная белизна, матовый /бархатный			10
цвет: антрацитовый, матовый			10
цвет: алюминиевый, матовый лак			10



**Центральная плата для антенной розетки, 4 отверстия (фирма Hirschmann)**

Внимание!  
Использовать только с промежуточным кольцом для центральной панели программы.

– с 2 дополнительными SAT-выводами (F-гнезда)

Исполнение	Подходит к	арт. №	стр.
цвет: белый, глянцевый	Промежуточные кольца		194
цвет: полярная белизна, глянцевый			10
цвет: полярная белизна, матовый /бархатный			10
цвет: антрацитовый, матовый			10
цвет: алюминиевый, матовый лак			10

**Центральные панели для сигнальных и контрольных устройств**



**Центральная плата с монтажным отверстием Ø 18,8 мм**

Расстояние до винта 36 мм

Конкретную информацию о подходящих изделиях других изготовителей см. в гл. **Коммуникационная | мультимедийная техника.**

Внимание!  
Использовать только с промежуточным кольцом для центральной панели программы.

– с суппортом  
– без фиксаторов  
– с сектором 18,8 мм

Исполнение	Подходит к	арт. №	стр.
цвет: белый, глянцевый	Промежуточные кольца		194
цвет: полярная белизна, глянцевый	Опция		609
цвет: полярная белизна, матовый /бархатный	Встраиваемое гнездо выравнивания потенциалов	4604	609
цвет: антрацитовый, матовый			10
цвет: алюминиевый, матовый лак			10



### Центральная плата с монтажным отверстием Ø 22,5 мм

Расстояние до винта 36 мм – с суппортом  
– без фиксаторов  
– с сектором 22,5 мм

Конкретную информацию о подходящих изделиях других изготовителей см. в гл. **Коммуникационная | мультимедийная техника**.

Внимание!  
Использовать только с промежуточным кольцом для центральной панели программы.

Монтажное отверстие согласно IEC 60947-5-1

Подходит к Промежуточные кольца арт. № стр. 194

Исполнение	арт. №	уп.
цвет: белый, гляцевый	<b>1432 02</b>	10
цвет: полярная белизна, гляцевый	<b>1432 09</b>	10
цвет: желтый гляцевый	<b>1432 07</b>	10
цвет: полярная белизна, матовый /бархатный	<b>1432 19 09</b>	10
цвет: антрацитовый, матовый	<b>1432 16 06</b>	10
цвет: алюминиевый, матовый лак	<b>1432 14 04</b>	10

## Промежуточные кольца



### Промежуточная рамка для центральной платы

– для центральных панелей

Подходит к Опция арт. № стр. 194  
Поле для надписи для промежуточной рамки

Исполнение	арт. №	уп.
цвет: белый, гляцевый	<b>1109 89 82</b>	10
цвет: полярная белизна, гляцевый	<b>1109 89 89</b>	10
цвет: полярная белизна, матовый	<b>1109 19 09</b>	10
цвет: антрацитовый, матовый	<b>1109 16 06</b>	10
цвет: алюминиевый, матовый лак	<b>1109 14 04</b>	10



### Поле для надписи для промежуточной рамки

Высота поля для надписи - для 6 мм P-touch полосок.

Подходит к Промежуточная рамка для центральной платы арт. № стр. 194

Исполнение	арт. №	уп.
цвет: белый, гляцевый	<b>1905 00 02</b>	10
цвет: полярная белизна, гляцевый	<b>1905 00 69</b>	10
цвет: алюминиевый, матовый лак	<b>1905 70 03</b>	10

## Переходные рамки



### Переходная рамка для центральной панели 50 x 50 мм

Внимание!  
Не подходит для центральных панелей Berker.  
Для центральной панели согласно DIN 49075

– для центральных панелей сторонних производителей с внешними размерами 50 x 50 мм

Подходит к Центральная панель 50 x 50 мм для устройства защитного отключения (УЗО) арт. № стр. 41

Исполнение	арт. №	уп.
цвет: белый, гляцевый	<b>1109 90 82</b>	10
цвет: полярная белизна, гляцевый	<b>1109 90 89</b>	10
цвет: полярная белизна, матовый	<b>1109 19 19</b>	10
цвет: антрацитовый, матовый	<b>1109 16 16</b>	10
цвет: алюминиевый, матовый лак	<b>1109 14 14</b>	10

**Накладки для аудио**

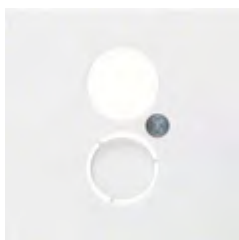

**Центральная панель для розетки к громкоговорителю**

– 1 отверстие проделывается дополнительно

Исполнение	арт. №	уп.
цвет: белый, гляцевый	<b>1196 89 82</b>	10
цвет: полярная белизна, гляцевый	<b>1196 89 89</b>	10
цвет: полярная белизна, матовый	<b>1196 19 09</b>	10
цвет: антрацитовый, матовый	<b>1196 16 06</b>	10
цвет: алюминиевый, матовый лак	<b>1196 14 04</b>	10

**Подходит к**  
Розетка для громкоговорителя High End      **арт. №** 4505 02      **стр.** 145

арт. №      уп.



**Центральная плата для соединителя XLR серии D**

Вырез, Ø      23,6 мм

- с суппортом
- без фиксаторов
- Sreakop и гнездовой контактный зажим телефонного типа

Конкретную информацию о подходящих изделиях других изготовителей см. в гл. **Коммуникационная | мультимедийная техника.**

**Внимание!**  
Использовать только с промежуточным кольцом для центральной панели программы.

**Подходит к**  
Промежуточные кольца      **арт. №**      **стр.** 194

Исполнение	арт. №	уп.
цвет: белый, гляцевый	<b>1412 02</b>	10
цвет: полярная белизна, гляцевый	<b>1412 09</b>	10
цвет: полярная белизна, матовый /бархатный	<b>1412 19 09</b>	10
цвет: антрацитовый, матовый	<b>1412 16 06</b>	10
цвет: алюминиевый, матовый лак	<b>1412 14 04</b>	10

**Розетки для видеоустройств**



**Розетка VGA**

▶ 648

Диапазон частоты, видео      макс. 160 МГц  
Разрешение      макс. 1280 x 1024 пкс

- с 15-полюсным гнездом D-Subminiatur (передняя стенка)
- совместима с S-VGA

Исполнение	арт. №	уп.
<b>с двойным гнездом</b>		
цвет: белый, гляцевый	<b>33 1540 89 82</b>	10
цвет: полярная белизна, гляцевый	<b>33 1540 89 89</b>	10
цвет: полярная белизна, матовый	<b>33 1540 19 09</b>	10
цвет: антрацитовый, матовый	<b>33 1540 16 06</b>	10
цвет: алюминиевый, матовый лак	<b>33 1540 14 04</b>	10
<b>с обратной стороны с винтовыми подъемными клеммами</b>		
цвет: полярная белизна, матовый <sup>1)</sup>	<b>33 1541 19 09</b>	10
цвет: белый, гляцевый <sup>1)</sup>	<b>33 1541 89 82</b>	10
цвет: полярная белизна, гляцевый <sup>1)</sup>	<b>33 1541 89 89</b>	10
цвет: антрацитовый, матовый <sup>1)</sup>	<b>33 1541 16 06</b>	10
цвет: алюминиевый, матовый лак <sup>1)</sup>	<b>33 1541 14 04</b>	10

<sup>1)</sup> для подсоединения к 15-жильному кабелю VGA, сечение провода (массивное) макс. 1,5 мм<sup>2</sup>



**Розетки для мультимедийных средств**



**Розетка High Definition**

▶ 646

Скорость передачи      макс. 8,16 Гбит/с  
Разрешение      макс. 1920 x 1080 пкс

- 19-полюсн.
- позолоченные контакты

Исполнение	арт. №	уп.
<b>с обратной стороны с прямым гнездом</b>		
цвет: белый, гляцевый	<b>33 1542 89 82</b>	1
цвет: полярная белизна, гляцевый	<b>33 1542 89 89</b>	1
цвет: полярная белизна, матовый	<b>33 1542 19 09</b>	10
цвет: антрацитовый, матовый	<b>33 1542 16 06</b>	10
цвет: алюминиевый, матовый лак	<b>33 1542 14 04</b>	10



## с обратной стороны с изогнутым под углом 90° гнездом

цвет: белый, гляцевый	33 1543 89 82	10
цвет: полярная белизна, гляцевый	33 1543 89 89	10
цвет: полярная белизна, матовый	33 1543 19 09	10
цвет: антрацитовый, матовый	33 1543 16 06	10
цвет: алюминиевый, матовый лак	33 1543 14 04	10



## Тройная розетка RCA/S-Video

▶ 648

Диапазон частоты, аудио	20 ... 20000 Гц	– 1 разъем «тюльпан», двойное гнездо для подключения видео-оборудования (цвет: желтый)
Диапазон частоты, видео	макс. 160 МГц	– 2 двойных гнезда Cinch для подключения аудиосистемы (цвет: красный, белый)
		– двойное гнездо для S-Video
		– позолоченные контакты

Исполнение	арт. №	уп.
цвет: белый, гляцевый	33 1532 89 82	10
цвет: полярная белизна, гляцевый	33 1532 89 89	10
цвет: полярная белизна, матовый	33 1532 19 09	10
цвет: антрацитовый, матовый	33 1532 16 06	10
цвет: алюминиевый, матовый лак	33 1532 14 04	10



## Розетка USB/3,5 мм, аудио

▶ 646

Скорость передачи по USB	макс. 5 Гбит/с	– гнездо позолоченное 3,5 мм, стерео
Диапазон частоты, аудио	20 ... 20000 Гц	– двойное гнездо USB типа A, USB 3.0
		– совместима с устройствами предыдущих версий с USB 2.0

**НОВИНКА:**  
С двойным гнездом USB 3.0.

Исполнение	арт. №	уп.
цвет: белый, гляцевый	33 1539 89 82	10
цвет: полярная белизна, гляцевый	33 1539 89 89	10
цвет: полярная белизна, матовый	33 1539 19 09	10
цвет: антрацитовый, матовый	33 1539 16 06	10
цвет: алюминиевый, матовый лак	33 1539 14 04	10



## Бытовая радиоэлектронная аппаратура



## Radio Touch

- с динамиком



Рабочее напряжение	230 В~	– УКВ-радио, стерео, индикатор RDS
Частота	50/60 Гц	– управление через сенсорные поверхности сенсорного дисплея
Диапазон частоты (радиоприем)	87,5 ... 108 МГц	– вход дополнительного устройства для отдельного выключателя
Сечение провода	макс. 2,5 мм <sup>2</sup>	– сенсорный графический дисплей с подсветкой
Сечение провода (динамик)	макс. 1,5 мм <sup>2</sup>	– отображение времени и даты
Размеры дисплея (Ш x В)	35 x 28 мм	– с двумя разъемами для динамиков
		– внешний аудио-вход, например, для MP3-плеера или док-станции
		– с динамиком

Подходит к	арт. №	стр.
Опция		
Динамик		197

Исполнение	арт. №	уп.
цвет: полярная белизна, гляцевый	× 2880 89 89	1
цвет: полярная белизна, матовый	× 2880 99 09	1
цвет: антрацитовый, матовый	× 2880 16 06	1
цвет: алюминиевый, матовый лак	× 2880 14 04	1
цвет: нержавеющая сталь, матовый лак	× 2880 89 16	1



**Radio Touch**

Рабочее напряжение	230 В~	– УКВ-радио, стерео, индикатор RDS
Частота	50/60 Гц	– управление через сенсорные поверхности сенсорного дисплея
Диапазон частоты (радиоприем)	87,5 ... 108 МГц	– вход дополнительного устройства для отдельного выключателя
Сечение провода	макс. 2,5 мм <sup>2</sup>	– сенсорный графический дисплей с подсветкой
Сечение провода (динамик)	макс. 1,5 мм <sup>2</sup>	– отображение времени и даты
Размеры дисплея (Ш x В)	35 x 28 мм	– с двумя разъемами для динамиков
Для эксплуатации необходимо подключить по меньшей мере один динамик.		

Подходит к	арт. №	стр.
Динамик		197
Исполнение	арт. №	уп.
цвет: полярная белизна, гляцевый	× 2884 89 89	1
цвет: полярная белизна, матовый	× 2884 99 09	1
цвет: антрацитовый, матовый	× 2884 16 06	1
цвет: алюминиевый, матовый лак	× 2884 14 04	1
цвет: нержавеющая сталь, матовый лак	× 2884 89 16	1

**Динамик**

Полное сопротивление	4 Ом	– готов к использованию, с 2-жильным гибким проводом с двойной изоляцией
Сечение провода (гибкий)	0,5 мм <sup>2</sup>	
Подготовленный для подключения провод	≈ 25 см	
Глубина монтажа	35 мм	

Подходит к	арт. №	стр.
Radio Touch		196
Исполнение	арт. №	уп.
цвет: полярная белизна, гляцевый	2882 89 89	1
цвет: полярная белизна, матовый	2882 99 09	1
цвет: антрацитовый, матовый	2882 16 06	1
цвет: алюминиевый, матовый лак	2882 14 04	1
цвет: нержавеющая сталь, матовый лак	2882 89 16	1

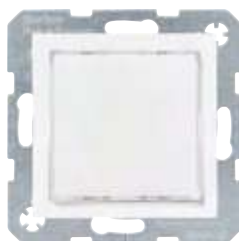
**Световые сигналы**
**Светодиодные сигнальные лампы**

**Светодиодный световой сигнал, белое освещение**

▶ 631

Номинальное напряжение	230 В~	– для оповещения, например для передачи информации или предупреждений
Частота	50/60 Гц	– яркость регулируется с помощью потенциометра
Потребляемая мощность	при 230 В~, 50 при - макс. 1 Вт	– цвет освещения: холодный белый
– переключение с помощью отдельного переключателя		

Подходит к	арт. №	стр.
Опция		57
Пленка для светодиодной сигнальной подсветки		
Исполнение	арт. №	уп.
цвет: белый, гляцевый	2953 89 82	1
цвет: полярная белизна, гляцевый	2953 89 89	1
цвет: полярная белизна, матовый	2953 19 09	1
цвет: антрацитовый, матовый	2953 16 06	1
цвет: алюминиевый, матовый лак	2953 14 04	1





**Светодиодный световой сигнал, RGB**

▶ 631

Номинальное напряжение	230 В~	– для оповещения, например для передачи информации или предупреждений
Частота	50/60 Гц	– яркость регулируется с помощью потенциометра
Потребляемая мощность	при 195...265 В~, 50/60 Гц - макс. 3,7 Вт	– цвета освещения (холодный белый, теплый белый, синий, оранжевый, красный, зеленый, фиолетовый (пурпурный)) и показ расцветок вызываются с помощью нажимной кнопки
		– переход оттенков можно остановить в произвольном месте с помощью нажимной кнопки
		– цвет переключается с помощью внешнего переключателя

Подходит к	арт. №	стр.
<b>Опция</b>		
Пленка для светодиодной сигнальной подсветки		57
<b>Исполнение</b>	арт. №	уп.
цвет: белый, глянцевый	<b>2951 89 82</b>	1
цвет: полярная белизна, глянцевый	<b>2951 89 89</b>	1
цвет: полярная белизна, матовый	<b>2951 19 09</b>	1
цвет: антрацитовый, матовый	<b>2951 16 06</b>	1
цвет: алюминиевый, матовый лак	<b>2951 14 04</b>	1

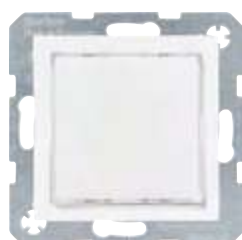

**Светодиодный световой сигнал, красное/зеленое освещение**

▶ 631

Номинальное напряжение	230 В~	– для оповещения, например для запрета входа
Частота	50/60 Гц	– переключение между красным и зеленым с помощью отдельного переключателя
Потребляемая мощность	при 230 В~, 50 Гц - на каждый цвет макс. 0,5 Вт	

Подходит к	арт. №	стр.
<b>Опция</b>		
Двухцветная пленка для светодиодного светового сигнала		58
<b>Исполнение</b>	арт. №	уп.
цвет: белый, глянцевый	<b>2952 89 82</b>	1
цвет: полярная белизна, глянцевый	<b>2952 89 89</b>	1
цвет: полярная белизна, матовый	<b>2952 19 09</b>	1
цвет: антрацитовый, матовый	<b>2952 16 06</b>	1
цвет: алюминиевый, матовый лак	<b>2952 14 04</b>	1



**Световые сигналы**



**Центральная панель для нажимной кнопки/ светового сигнала E10**

Вырез, Ø	27,2 мм	– центральная панель для вставного крепления
----------	---------	--

Подходит к	арт. №	стр.
Крышка для нажимной кнопки/светового сигнала E10		60
Заглушка для нажимной кнопки/светового сигнала E10		61
Лампа светодиодная E10		61
Лампа газоразрядная E 10		61
Нажимная кнопка/световой сигнал E10, размыкатель	5101 ..	59

Исполнение	арт. №	уп.
цвет: белый, глянцевый	<b>1124 89 82</b>	10
цвет: полярная белизна, глянцевый	<b>1124 89 89</b>	10
цвет: полярная белизна, матовый	<b>1124 19 09</b>	10
цвет: антрацитовый, матовый	<b>1124 16 06</b>	10
цвет: алюминиевый, матовый лак	<b>1124 14 04</b>	10

**Центральная панель для светового сигнала E14**

Исполнение	арт. №	уп.
цвет: белый, глянцевый	<b>1198 89 82</b>	10
цвет: полярная белизна, глянцевый	<b>1198 89 89</b>	10
цвет: полярная белизна, матовый	<b>1198 19 09</b>	10
цвет: антрацитовый, матовый	<b>1198 16 06</b>	10
цвет: алюминиевый, матовый лак	<b>1198 14 04</b>	10

Подходит к	арт. №	стр.
Крышка для светового сигнала E14		62
Лампа светодиодная E14		62
Лампа накаливания E14		62
Световой сигнал E14	5131 02	61

**Дополнительные изделия**

**Заглушка с центральной панелью**

- на суппорте без отверстия
- центральная панель для вставного крепления

Исполнение	арт. №	уп.
<b>без фиксаторов</b>		
цвет: белый, глянцевый	<b>1009 89 82</b>	20
цвет: полярная белизна, глянцевый	<b>1009 89 89</b>	20
цвет: полярная белизна, матовый	<b>1009 19 09</b>	20
цвет: антрацитовый, матовый	<b>1009 16 06</b>	20
цвет: алюминиевый, матовый лак	<b>1009 14 04</b>	20
<b>с цоколем и фиксаторами</b>		
цвет: белый, глянцевый	<b>67 1009 89 82</b>	10
цвет: полярная белизна, глянцевый	<b>67 1009 89 89</b>	10
цвет: полярная белизна, матовый	<b>67 1009 19 09</b>	10
цвет: антрацитовый, матовый	<b>67 1009 16 06</b>	10
цвет: алюминиевый, матовый лак	<b>67 1009 14 04</b>	10

**Заглушка с центральной панелью, прикручиваемая**

- для индивидуальных секторов или отверстий при установке собственных решений
- со встроенным корпусом для дополнительного реле и т.п.
- на суппорте с большим сектором
- с колпачками на местах винтового крепления
- без фиксаторов

Исполнение	арт. №	уп.
цвет: белый, глянцевый	<b>1009 89 12</b>	20
цвет: полярная белизна, глянцевый	<b>1009 89 19</b>	20
цвет: полярная белизна, матовый	<b>1009 19 19</b>	20
цвет: антрацитовый, матовый	<b>1009 16 16</b>	20
цвет: алюминиевый, матовый лак	<b>1009 14 14</b>	20

**Центральная панель для вывода кабеля**

Исполнение	арт. №	уп.
цвет: белый, глянцевый	<b>1019 89 82</b>	10
цвет: полярная белизна, глянцевый	<b>1019 89 89</b>	10
цвет: полярная белизна, матовый	<b>1019 19 09</b>	10
цвет: антрацитовый, матовый	<b>1019 16 06</b>	10
цвет: алюминиевый, матовый лак	<b>1019 14 04</b>	10

Подходит к	арт. №	стр.
– с выводом вниз		
Кабельный вывод	4470	137
Кабельный вывод с незначительной глубиной монтажа	4468	137



Уплотнения IP44



**Набор уплотнительных вставок 1-местн. для розеток/центральных элементов, одноклавишных выключателей/кнопочных выключателей и замочных жалюзиных выключателей/кнопочных выключателей**

- для поворотных диммеров
- для поворотного потенциометра DALI
- для поворотного потенциометра на 1–10 В
- для переключателя на два направления/крестового выключателя и 2-полюсного выключателя 10 AX
- для одноклавишных кнопок
- для выключателей и штепсельных розеток
- с уплотняющим фланцем, без крепежного элемента

Подходит к	арт. №	стр.
Штепсельные розетки SCHUKO с откидной крышкой		163
Клавиша с крепежным элементом		175
Клавиша с оттиском «0», с крепежным элементом		177
Центральная панель для поворотного диммера и поворотного потенциометра		183
Центральная панель для замочного/кнопочного выключателя жалюзи		185
	1011 ..	212
Штепсельная розетка с заземляющим контактом и откидной крышкой	67 6577 ..	171
Штепсельная розетка с заземляющим контактом и откидной крышкой	67 6877 ..	171

Исполнение	арт. №	уп.
<b>berker S.1</b>		
прозрачная, 1-местная	<b>1010 89 01</b>	<b>1</b>



**Набор уплотнительных вставок для розеток/центральных панелей/выключателей/кнопочных выключателей**

Не используется в комбинациях с замочными жалюзиными/кнопочными выключателями.

- для поворотных диммеров
- для поворотного потенциометра DALI
- для поворотного потенциометра на 1–10 В
- для переключателя на два направления/крестового выключателя и 2-полюсного выключателя 10 AX
- для одноклавишных кнопок
- для выключателей и штепсельных розеток
- с уплотняющим фланцем, без крепежного элемента

Подходит к	арт. №	стр.
Штепсельные розетки SCHUKO с откидной крышкой		163
Клавиша с крепежным элементом		175
Клавиша с оттиском «0», с крепежным элементом		177
Центральная панель для поворотного диммера и поворотного потенциометра		183
Рамки		212
Штепсельная розетка с заземляющим контактом и откидной крышкой	67 6577 ..	171
Штепсельная розетка с заземляющим контактом и откидной крышкой	67 6877 ..	171

Исполнение	арт. №	уп.
<b>berker S.1</b>		
прозрачная, 2-местная	<b>1010 89 02</b>	<b>1</b>
прозрачная, 3-местная	<b>1010 89 03</b>	<b>1</b>

**Гостиничное оборудование**

**Реле-выключатель с центральной панелью для гостиничной карты**

▶ 637

Номинальное напряжение	230 В~ +10/-15 %	– с потенциометром для ступенчатой настройки регулируемого времени инерционного выбега
Частота	50/60 Гц	– при отсутствии карты-ключа освещается синим светодиодом
Коммутируемый ток	10 А	– с контактом, не находящимся под потенциалом
Потребляемая мощность	< 0,2 Вт	
Лампы накаливания и галогенные лампы 230 В	1500 Вт	
Обычные трансформаторы	1500 ВА	
Индуктивная нагрузка при $\cos \phi = 0,6$	макс. 6 А	
Возможна ступенчатая установка времени инерционного выбега	0, 15, 30, 60 с	
Электронные трансформаторы	1500 Вт	
Люминесцентные лампы:		
- в схеме парного включения	1500 Вт	
Компактные флуоресцентные лампы	500 Вт	
Ширина карты	макс. 55 мм	
Толщина карты	0,8 ... 1,2 мм	

Не подходит для монтажа в коробке для наружного монтажа.

Исполнение	арт. №	уп.
цвет: белый, глянцевый	<b>1640 89 92</b>	1
цвет: полярная белизна, глянцевый	<b>1640 89 99</b>	1
цвет: полярная белизна, матовый	<b>1640 99 09</b>	1
цвет: антрацитовый, матовый	<b>1640 99 06</b>	1
цвет: алюминиевый, матовый лак	<b>1640 89 84</b>	1

**Центральные панели для карточного выключателя для гостиниц**

**Накладка с полем для надписи на выключатель для гостиничных карт**

- с красной линзой



– для нажимной кнопки для выключателя для гостиничных карт

Ширина карты	макс. 54 мм
Толщина карты	0,5 ... 1,4 мм

<b>Подходит к</b> Выключатель для гостиничных карт	<b>арт. №</b>	<b>стр.</b> 68
---	---------------	-------------------

По запросу может быть выполнена другая надпись!

Исполнение	арт. №	уп.
цвет: белый, глянцевый	<b>1640 89 82</b>	10
цвет: полярная белизна, глянцевый	<b>1640 89 89</b>	10
цвет: полярная белизна, матовый	<b>1640 19 09</b>	10
цвет: антрацитовый, матовый	<b>1640 16 06</b>	10
цвет: алюминиевый, матовый лак	<b>1640 14 04</b>	10

**Индикация состояния гостиничных номеров**

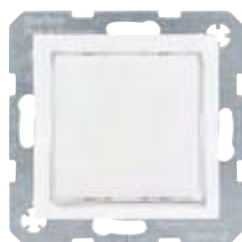

**Светодиодный световой сигнал, красное/зеленое освещение**

▶ 631

Номинальное напряжение	230 В~	– для оповещения, например для запрета входа
Частота	50/60 Гц	– переключение между красным и зеленым с помощью отдельного переключателя
Потребляемая мощность	при 230 В~, 50 Гц - на каждый цвет макс. 0,5 Вт	– прилагаются двухцветные пленки с оттиском символов «Не мешать»/«Убрать комнату» и «Входите»/«Подождите»
Количество светодиодных ламп	4	
Температура окружающей среды	-5 ... +40 °C	
Сечение провода	2,5 мм <sup>2</sup>	

Для установки в обычные монтажные коробки согласно DIN 49073-1

<b>Подходит к Опция</b>	<b>арт. №</b>	<b>стр.</b>
Двухцветная пленка для светодиодного светового сигнала		58

<b>Исполнение</b>	<b>арт. №</b>	<b>уп.</b>
цвет: белый, глянцевый	<b>2952 89 82</b>	1
цвет: полярная белизна, глянцевый	<b>2952 89 89</b>	1
цвет: полярная белизна, матовый	<b>2952 19 09</b>	1
цвет: антрацитовый, матовый	<b>2952 16 06</b>	1
цвет: алюминиевый, матовый лак	<b>2952 14 04</b>	1



**Специальное оборудование для инвалидов**



Следующие клавиши соответствуют DIN 18024-2, DIN 18025-1 и 18025-2.

**Штепсельные розетки SCHUKO**



**Розетка SCHUKO с откидной крышкой, для слабовидящих**

▶ 651

- с выступающим символом «Розетка»
- с захлопывающейся откидной крышкой
- с штыревыми контактными зажимами / безвинтовыми зажимами

Номинальное напряжение	250 В~
Номинальный ток	16 А
Сечение провода	1 ... 2,5 мм <sup>2</sup>

Соединительные зажимы в соответствии с IEC 60884-1

<b>Исполнение</b>	<b>арт. №</b>	<b>уп.</b>
цвет: полярная белизна, матовый	<b>4786 19 49</b>	10



**Розетка SCHUKO с откидной крышкой, для слабовидящих**

▶ 651

- с выступающим символом «Розетка»
- с усиленной защитой от прикосновения
- с регулируемым монтажным положением, шаг 45°
- при открытии крышка может быть зафиксирована в конечном положении
- вращение с шагом 45°
- с штыревыми контактными зажимами / безвинтовыми зажимами

Номинальное напряжение	250 В~
Номинальный ток	16 А

Особенно подходит для сочетания нескольких розеток при использовании угловых штепсельных вилок.

Соединительные зажимы в соответствии с IEC 60884-1

<b>Исполнение</b>	<b>арт. №</b>	<b>уп.</b>
цвет: полярная белизна, матовый	<b>4744 19 49</b>	10



**Клавиши**



**Клавиша для слабовидящих**

- насечка для ротового стилуса
- с линзой



Прилагаются прозрачные линзы с символом света, звонка и ключа, а также линза прозрачного и красного цвета.

— для подсветки и сигнального включения

<b>Подходит к</b>	<b>арт. №</b>	<b>стр.</b>
Одноклавишный выключатель		28
Одноклавишная кнопка		28

Исполнение	арт. №	уп.
цвет: полярная белизна, матовый	<b>1661 19 49</b>	10



**Клавиша для слабовидящих**

- с выступающим символом «Свет»
- с красной линзой



Исполнение  
цвет: полярная белизна, матовый

— для подсветки и сигнального включения

<b>Подходит к</b>	<b>арт. №</b>	<b>стр.</b>
Одноклавишный выключатель		28
Одноклавишная кнопка		28

арт. №	уп.
<b>1651 19 49</b>	10



**Клавиша для слабовидящих**

- с выступающим символом «Звонок»
- с красной линзой



Исполнение  
цвет: полярная белизна, матовый

<b>Подходит к</b>	<b>арт. №</b>	<b>стр.</b>
Одноклавишная кнопка		28

арт. №	уп.
<b>1651 19 59</b>	10



**Клавиша для слабовидящих**

- с выступающим символом «Ключ»
- с красной линзой



Исполнение  
цвет: полярная белизна, матовый

<b>Подходит к</b>	<b>арт. №</b>	<b>стр.</b>
Одноклавишная кнопка		28

арт. №	уп.
<b>1651 19 69</b>	10

## Оборудование для медицинских учреждений

### Система экстренного вызова

– монтаж в стандартных встроенных розетках в соответствии с DIN 49073-1



#### Комплект аварийной связи с рамкой

Рабочее напряжение 24 В=

Рабочая температура -5 ... +40 °С

Комплект включает в себя:

- шнуровая кнопка с рамкой, № для заказа: 5202..
- световой сигнал с рамкой, № для заказа 5203..
- квитирующая нажимная кнопка с рамкой, № для заказа 5201..
- блок питания от сети с рамкой, № для заказа 5204..

Комплект аварийного вызова и вызова помощи используется в общественных туалетах или в туалетах для инвалидов, в медицинских учреждениях и в домах престарелых. Он выполняет все требования техники безопасности согласно DIN VDE 0834

- звуковая и визуальная сигнализация экстренного вызова по световому сигналу после нажатия кнопки со шнурковым приводом
- отмена экстренного вызова с помощью кнопки отмены на месте экстренной ситуации
- энергоснабжение через сетевой блок питания 24 В пост. тока
- центральная панель для вставного крепления
- с винтовыми клеммами
- звуковой вызов подключается по световому сигналу
- звук вызова настраивается как непрерывный или прерывистый сигнал
- контроль иницирующих вызов устройств на обрыв провода

Подходит к Опция	арт. №	стр.
Нажимная кнопка вызова с рамкой	5206 ..	204
Кнопка присутствия/квитирования с рамкой	5205 ..	204
Шнуровая кнопка с рамкой	5202 ..	205
Квитирующая нажимная кнопка с рамкой	5201 ..	205
Световой сигнал с рамкой	5203 ..	205
Блок питания от сети с рамкой	5204 ..	205

Исполнение	арт. №	уп.
цвет: белый, глянцевый	<b>5200 89 82</b>	1
цвет: полярная белизна, глянцевый	<b>5200 89 89</b>	1
цвет: полярная белизна, матовый	<b>5200 99 09</b>	1



#### Нажимная кнопка вызова с рамкой

Рабочее напряжение 24 В=

Рабочая температура -5 ... +40 °С

Дополнительная нажимная кнопка вызова обеспечивает возможность установки блока управления для активации аварийного вызова (например, во втором помещении или другом месте помещения).

- с успокаивающей лампой
- с красной кнопкой вызова с линзой
- в качестве дополнения к комплекту для неотложной медицинской помощи
- центральная панель для вставного крепления
- с винтовыми клеммами

Подходит к	арт. №	стр.
Комплект аварийной связи с рамкой	5200 ..	204

Исполнение	арт. №	уп.
цвет: белый, глянцевый	<b>5206 89 82</b>	1
цвет: полярная белизна, глянцевый	<b>5206 89 89</b>	1
цвет: полярная белизна, матовый	<b>5206 99 09</b>	1



#### Кнопка присутствия/квитирования с рамкой

Рабочее напряжение 24 В=

Рабочая температура -5 ... +40 °С

Длина провода до светового сигнала макс. 500 м

Блок для служебной комнаты, например, чтобы дополнительно отображать экстренный вызов в служебной комнате или на коммутаторе.

- с желтой кнопкой квитирования
- с зеленой кнопкой присутствия
- в качестве дополнения к комплекту для неотложной медицинской помощи
- центральная панель для вставного крепления
- с винтовыми клеммами
- с визуальным и звуковым датчиком сигнала тревоги

Подходит к	арт. №	стр.
Комплект аварийной связи с рамкой	5200 ..	204

Исполнение	арт. №	уп.
цвет: белый, глянцевый	<b>5205 89 82</b>	1
цвет: полярная белизна, глянцевый	<b>5205 89 89</b>	1
цвет: полярная белизна, матовый	<b>5205 99 09</b>	1



### Шнуровая кнопка с рамкой

Рабочее напряжение 24 В= – с успокаивающей лампой  
 Рабочая температура -5 ... +40 °С – центральная панель для вставного крепления  
 – для настенного и потолочного монтажа  
 Для инициализации экстренного вызова в аварийной ситуации. – с винтовыми клеммами  
 – с тяговым шнурком и круглой ручкой

Исполнение	арт. №	уп.
цвет: белый, глянцевый	<b>5202 89 82</b>	1
цвет: полярная белизна, глянцевый	<b>5202 89 89</b>	1
цвет: полярная белизна, матовый	<b>5202 99 09</b>	1

**Подходит к**  
 Комплект аварийной связи с рамкой      арт. № 5200 ..      стр. 204



### Квитирующая нажимная кнопка с рамкой

Рабочее напряжение 24 В= – с зеленой кнопкой квитирования  
 Рабочая температура -5 ... +40 °С – центральная панель для вставного крепления  
 – с винтовыми клеммами  
 Для отмены сигнала тревоги (световой сигнал) после наступления на месте аварийной ситуации.

Исполнение	арт. №	уп.
цвет: белый, глянцевый	<b>5201 89 82</b>	1
цвет: полярная белизна, глянцевый	<b>5201 89 89</b>	1
цвет: полярная белизна, матовый	<b>5201 99 09</b>	1

**Подходит к**  
 Комплект аварийной связи с рамкой      арт. № 5200 ..      стр. 204



### Световой сигнал с рамкой

Рабочее напряжение 24 В= – центральная панель для вставного крепления  
 Рабочая температура -5 ... +40 °С – получение звонка при исчезновении и повторном появлении напряжения  
 Для подачи визуального и звукового сигнала тревоги в аварийных ситуациях. – с беспотенциальным контактом реле для перенаправления вызова, например, на устройство выбора телефона  
 Внимание: – с винтовыми клеммами  
 Обязательно устанавливайте устройство в хорошо просматриваемом месте. – звуковой вызов подключается по световому сигналу  
 Рекомендация: используйте глубокую розетку. – звук вызова настраивается как непрерывный или прерывистый сигнал  
 – с 4 красными светодиодами

Исполнение	арт. №	уп.
цвет: белый, глянцевый	<b>5203 89 82</b>	1
цвет: полярная белизна, глянцевый	<b>5203 89 89</b>	1
цвет: полярная белизна, матовый	<b>5203 99 09</b>	1

**Подходит к**  
 Комплект аварийной связи с рамкой      арт. № 5200 ..      стр. 204



### Блок питания от сети с рамкой

Рабочее напряжение 24 В= – центральная панель для вставного крепления  
 Частота 50 ... 60 Гц – с винтовыми клеммами  
 Входное напряжение 100 ... 240 В~  
 Входной ток макс. 180 мА  
 Выходное напряжение 24 В=  
 Выходной ток макс. 250 мА  
 Рабочая температура -5 ... +40 °С

Для электропитания системных компонентов экстренного вызова с 24 В DC.  
 Рекомендация: используйте глубокую розетку.

Исполнение	арт. №	уп.
цвет: белый, глянцевый	<b>5204 89 82</b>	1
цвет: полярная белизна, матовый	<b>5204 99 09</b>	1
цвет: полярная белизна, глянцевый	<b>5204 89 89</b>	1

**Подходит к**  
 Комплект аварийной связи с рамкой      арт. № 5200 ..      стр. 204



### Центральные панели для медицинских учреждений



#### Центральная плата для розетки с выравниванием потенциалов

Внимание!

Использовать только с промежуточным кольцом для центральной панели программы.

Для двойной штепсельной розетки с выравниванием потенциалов согласно DIN 42801

— с ОТТИСКОМ

#### Подходит к

Промежуточные кольца  
Розетка выравнивания потенциалов

арт. №

1061

стр.

194  
609

Исполнение

арт. №

уп.

цвет: белый, глянцевый

**1403 02**

10

цвет: полярная белизна, глянцевый

**1403 09**

10

цвет: полярная белизна, матовый /бархатный

**1403 19 09**

10

цвет: антрацитовый, матовый

**1403 16 06**

10

цвет: алюминиевый, матовый лак

**1403 14 04**

10





# Рамки berker S.1



---

Рамки	212
-------	-----

---

Коробки для наружного монтажа	217
-------------------------------	-----

---

# berker S.1

## Примеры изделий

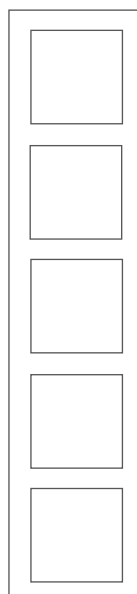
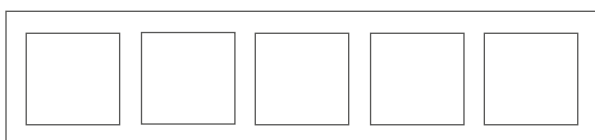
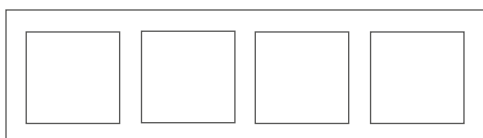
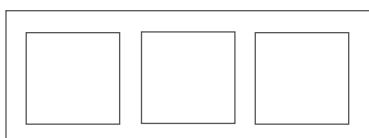
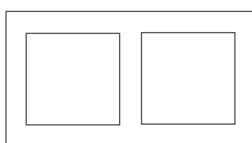
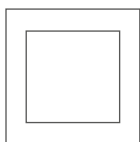

### Размеры

#### Рамка, 1-местн.

Ш 80,5 x В 80,5 мм, 1-местн.

#### Рамка 2-5-местн., горизонтальная

Ш 151,5 x В 80,5 мм, 2-местн.

Ш 223 x В 80,5 мм, 3-местн.

Ш 294 x В 80,5 мм, 4-местн.

Ш 365 x В 80,5 мм, 5-местн.

#### Рамка 2-5-местн., вертикальная

В 151,5 x Ш 80,5 мм, 2-местн.

В 223 x Ш 80,5 мм, 3-местн.

В 294 x Ш 80,5 мм, 4-местн.

В 365 x Ш 80,5 мм, 5-местн.





## Поверхности Рамки/крышки/центральные панели

### Пластмасса, матовая

цвет: полярная белизна  
цвет: антрацит  
цвет: алюминий

аналог RAL 9010  
аналог RAL 7021  
аналог RAL 9006

### Пластмасса, глянцевая

цвет: белый  
цвет: полярная белизна  
цвет: красный

аналог RAL 1013  
аналог RAL 9010  
аналог RAL 3003

### Внимание:

Глянцевые поверхности Berker S.1, изготовленные из дюропласта, за исключением участков с печатью или лаковым покрытием и линз, согласно отчету о проверке 4207318-01 Института Фрезениуса имеют антибактериальное действие.

Это было подтверждено и доказано на основании проверок ISO22196 и JIS-Z-2801. Протокол проверки можно при необходимости запросить для наших клавиш.

## Центральные панели

### Пластмасса, матовая

цвет: полярная белизна

аналог RAL 9010

### Пластмасса, глянцевая

цвет: белый  
цвет: полярная белизна

аналог RAL 1013  
аналог RAL 9010





## Рамки

 Рамки, отмеченные этим символом, только в 1-, 2-, 3-м вариантах и в комбинации с набором уплотнительных вставок (№ для заказа 1010 89 0..) предназначены для применения под штукатуркой IP44 для защиты от воды.

	<b>Рамки</b>	▶ 701	
		– для вертикального и горизонтального монтажа	
		<b>Подходит к</b>	<b>арт. №</b>
		<b>Опция</b>	<b>стр.</b>
		Уплотнения IP44	200
	Исполнение	арт. №	уп.
	цвет: белый, глянцевый, 1-местная	<b>1011 89 82</b>	10
цвет: белый, глянцевый, 2-местная	<b>1012 89 82</b>	10	
цвет: белый, глянцевый, 3-местная	<b>1013 89 82</b>	10	
цвет: белый, глянцевый, 4-местная	<b>1014 89 82</b>	2	
цвет: белый, глянцевый, 5-местная	<b>1015 89 82</b>	2	

	<b>Рамки</b>	▶ 701	
		– для вертикального и горизонтального монтажа	
		<b>Подходит к</b>	<b>арт. №</b>
		<b>Опция</b>	<b>стр.</b>
		Уплотнения IP44	200
	Исполнение	арт. №	уп.
	цвет: полярная белизна, глянцевый, 1-местная	<b>1011 89 89</b>	10
цвет: полярная белизна, глянцевый, 2-местная	<b>1012 89 89</b>	10	
цвет: полярная белизна, глянцевый, 3-местная	<b>1013 89 89</b>	10	
цвет: полярная белизна, глянцевый, 4-местная	<b>1014 89 89</b>	2	
цвет: полярная белизна, глянцевый, 5-местная	<b>1015 89 89</b>	2	

	<b>Рамки</b>	▶ 701	
		– для вертикального и горизонтального монтажа	
		<b>Подходит к</b>	<b>арт. №</b>
		<b>Опция</b>	<b>стр.</b>
		Уплотнения IP44	200
	Исполнение	арт. №	уп.
	цвет: полярная белизна, матовый, 1-местная	<b>1011 99 09</b>	10
цвет: полярная белизна, матовый, 2-местная	<b>1012 99 09</b>	10	
цвет: полярная белизна, матовый, 3-местная	<b>1013 99 09</b>	10	
цвет: полярная белизна, матовый, 4-местная	<b>1014 99 09</b>	10	
цвет: полярная белизна, матовый, 5-местная	<b>1015 99 09</b>	2	

	<b>Рамки</b>	▶ 701	
		– для вертикального и горизонтального монтажа	
		<b>Подходит к</b>	<b>арт. №</b>
		<b>Опция</b>	<b>стр.</b>
		Уплотнения IP44	200
	Исполнение	арт. №	уп.
	цвет: антрацитовый, матовый, 1-местная	<b>1011 99 49</b>	10
цвет: антрацитовый, матовый, 2-местная	<b>1012 99 49</b>	10	
цвет: антрацитовый, матовый, 3-местная	<b>1013 99 49</b>	10	
цвет: антрацитовый, матовый, 4-местная	<b>1014 99 49</b>	2	
цвет: антрацитовый, матовый, 5-местная	<b>1015 99 49</b>	2	

**Рамки**
▶ 701

– для вертикального и горизонтального монтажа

Исполнение	арт. №	уп.
цвет: алюминиевый, матовый, 1-местная	<b>1011 99 39</b>	10
цвет: алюминиевый, матовый, 2-местная	<b>1012 99 39</b>	10
цвет: алюминиевый, матовый, 3-местная	<b>1013 99 39</b>	10
цвет: алюминиевый, матовый, 4-местная	<b>1014 99 39</b>	2
цвет: алюминиевый, матовый, 5-местная	<b>1015 99 39</b>	2

Подходит к Опция	арт. №	стр.
Уплотнения IP44		200

**Рамки**
▶ 701

 – для выделения особых выключателей, розеток и т.п.  
 – для вертикального и горизонтального монтажа

Исполнение	арт. №	уп.
цвет: красный, глянцевый, 1-местная	<b>1011 89 62</b>	10
цвет: красный, глянцевый, 2-местная	<b>1012 89 62</b>	2
цвет: красный, глянцевый, 3-местная	<b>1013 89 62</b>	2
цвет: красный, глянцевый, 4-местная	<b>1014 89 62</b>	2
цвет: красный, глянцевый, 5-местная	<b>1015 89 62</b>	2

Подходит к Опция	арт. №	стр.
Уплотнения IP44		200

**Рамки**

- с полем для надписи



Высота поля для надписи - для 6 мм P-touch полосок.

Исполнение	арт. №	уп.
цвет: белый, глянцевый, 1-местная	<b>1011 89 12</b>	10
цвет: белый, глянцевый, 2-местная вертикальная	<b>1012 89 12</b>	10
цвет: белый, глянцевый, 3-местная вертикальная	<b>1013 89 12</b>	10
цвет: белый, глянцевый, 4-местная вертикальная	<b>1014 89 12</b>	2
цвет: белый, глянцевый, 5-местная вертикальная	<b>1015 89 12</b>	2
цвет: белый, глянцевый, 2-местная горизонтальная	<b>1022 89 12</b>	10
цвет: белый, глянцевый, 3-местная горизонтальная	<b>1023 89 12</b>	10
цвет: белый, глянцевый, 4-местная горизонтальная	<b>1024 89 12</b>	2
цвет: белый, глянцевый, 5-местная горизонтальная	<b>1025 89 12</b>	2



### Рамки

- с полем для надписи



Высота поля для надписи - для 6 мм P-touch полосок.

Исполнение	арт. №	уп.
цвет: полярная белизна, глянцевый, 1-местная	<b>1011 89 19</b>	10
цвет: полярная белизна, глянцевый, 2-местная вертикальная	<b>1012 89 19</b>	10
цвет: полярная белизна, глянцевый, 3-местная вертикальная	<b>1013 89 19</b>	10
цвет: полярная белизна, глянцевый, 4-местная вертикальная	<b>1014 89 19</b>	2
цвет: полярная белизна, глянцевый, 5-местная вертикальная	<b>1015 89 19</b>	2
цвет: полярная белизна, глянцевый, 2-местная горизонтальная	<b>1022 89 19</b>	10
цвет: полярная белизна, глянцевый, 3-местная горизонтальная	<b>1023 89 19</b>	10
цвет: полярная белизна, глянцевый, 4-местная горизонтальная	<b>1024 89 19</b>	2
цвет: полярная белизна, глянцевый, 5-местная горизонтальная	<b>1025 89 19</b>	2



### Рамки

- с полем для надписи



Высота поля для надписи - для 6 мм P-touch полосок.

Исполнение	арт. №	уп.
цвет: полярная белизна, матовый, 1-местная	<b>1011 99 19</b>	10
цвет: полярная белизна, матовый, 2-местная вертикальная	<b>1012 99 19</b>	10
цвет: полярная белизна, матовый, 3-местная вертикальная	<b>1013 99 19</b>	10
цвет: полярная белизна, матовый, 4-местная вертикальная	<b>1014 99 19</b>	2
цвет: полярная белизна, матовый, 5-местная вертикальная	<b>1015 99 19</b>	2
цвет: полярная белизна, матовый, 2-местная горизонтальная	<b>1022 99 19</b>	10
цвет: полярная белизна, матовый, 3-местная горизонтальная	<b>1023 99 19</b>	10
цвет: полярная белизна, матовый, 4-местная горизонтальная	<b>1024 99 19</b>	2
цвет: полярная белизна, матовый, 5-местная горизонтальная	<b>1025 99 19</b>	2



**Рамки**

- с полем для надписи



Высота поля для надписи - для 6 мм P-touch полосок.

Исполнение	арт. №	уп.
цвет: антрацитовый, матовый, 1-местная	<b>1011 99 69</b>	10
цвет: антрацитовый, матовый, 2-местная вертикальная	<b>1012 99 69</b>	10
цвет: антрацитовый, матовый, 3-местная вертикальная	<b>1013 99 69</b>	10
цвет: антрацитовый, матовый, 4-местная вертикальная	<b>1014 99 69</b>	2
цвет: антрацитовый, матовый, 5-местная вертикальная	<b>1015 99 69</b>	2
цвет: антрацитовый, матовый, 2-местная горизонтальная	<b>1022 99 69</b>	10
цвет: антрацитовый, матовый, 3-местная горизонтальная	<b>1023 99 69</b>	10
цвет: антрацитовый, матовый, 4-местная горизонтальная	<b>1024 99 69</b>	2
цвет: антрацитовый, матовый, 5-местная горизонтальная	<b>1025 99 69</b>	2



**Рамки**

- с полем для надписи



Высота поля для надписи - для 6 мм P-touch полосок.

Исполнение	арт. №	уп.
цвет: алюминиевый, матовый, 1-местная	<b>1011 99 59</b>	10
цвет: алюминиевый, матовый, 2-местная вертикальная	<b>1012 99 59</b>	10
цвет: алюминиевый, матовый, 3-местная вертикальная	<b>1013 99 59</b>	10
цвет: алюминиевый, матовый, 4-местная вертикальная	<b>1014 99 59</b>	2
цвет: алюминиевый, матовый, 5-местная вертикальная	<b>1015 99 59</b>	2
цвет: алюминиевый, матовый, 2-местная горизонтальная	<b>1022 99 59</b>	10
цвет: алюминиевый, матовый, 3-местная горизонтальная	<b>1023 99 59</b>	10
цвет: алюминиевый, матовый, 4-местная горизонтальная	<b>1024 99 59</b>	2
цвет: алюминиевый, матовый, 5-местная горизонтальная	<b>1025 99 59</b>	2

**Рамки с большим вырезом**

- для вертикального монтажа
- не подходит для корпусов для наружного монтажа.



**Рамка с большим вырезом**

▶ 701

Подходит к	арт. №	стр.
Клавишный сенсор, 4-канальный	8016 47 80	2 том 119
Клавишный сенсор, 3-канальный с терморегулятором	7566 37 80	2том 174
Клавишный сенсор, 5-канальный с терморегулятором	7566 57 80	2том 174

Исполнение	арт. №	уп.
цвет: белый, глянцевый	<b>1309 89 82</b>	10





**Рамка с большим вырезом**

▶ 701

Подходит к	арт. №	стр.
Клавишный сенсор, 4-канальный	8016 47 80	2 том 119
Клавишный сенсор, 3-канальный с терморегулятором	7566 37 80	2 том 174
Клавишный сенсор, 5-канальный с терморегулятором	7566 57 80	2 том 174

Исполнение	арт. №	уп.
цвет: полярная белизна, гляцевый	<b>1309 89 89</b>	10



**Рамка с большим вырезом**

▶ 701

Подходит к	арт. №	стр.
Клавишный сенсор, 4-канальный	8016 47 80	2 том 119
Клавишный сенсор, 3-канальный с терморегулятором	7566 37 80	2 том 174
Клавишный сенсор, 5-канальный с терморегулятором	7566 57 80	2 том 174

Исполнение	арт. №	уп.
цвет: полярная белизна, матовый	<b>1309 99 09</b>	10



**Рамка с большим вырезом**

▶ 701

Подходит к	арт. №	стр.
Клавишный сенсор, 4-канальный	8016 47 85	2 том 119
Клавишный сенсор, 3-канальный с регулятором температуры помещения	7566 37 85	2 том 174
Клавишный сенсор, 5-канальный с терморегулятором	7566 57 85	2 том 174

Исполнение	арт. №	уп.
цвет: антрацитовый, матовый	<b>1309 99 49</b>	10



**Рамка с большим вырезом**

▶ 701

Подходит к	арт. №	стр.
Клавишный сенсор, 4-канальный	8016 47 85	2 том 119
Клавишный сенсор, 3-канальный с регулятором температуры помещения	7566 37 85	2 том 174
Клавишный сенсор, 5-канальный с терморегулятором	7566 57 85	2 том 174

Исполнение	арт. №	уп.
цвет: алюминиевый, матовый	<b>1309 99 39</b>	10

**Коробки для наружного монтажа**

**Коробка для наружного монтажа**

Глубина монтажа

37 мм

- ввод сверху или снизу
- с вводом электропроводки и канала
- для вертикального и горизонтального монтажа
- подходит для монтажа на поверхностях, склонных к возгоранию

Оборудование для скрытого монтажа может быть использовано с коробками для наружного монтажа для наружной инсталляции.

Подходящие вводы в трубы и замену для ввода проводов и каналов см. в разделе "Наружный монтаж в сухих помещениях".

Подходит к	арт. №	стр.
Опция		
Вводы / соединители		599
Исполнение	арт. №	уп.
цвет: белый, глянцевый, 1-местная	<b>1041 89 82</b>	10
цвет: белый, глянцевый, 2-местная	<b>1042 89 82</b>	5
цвет: белый, глянцевый, 3-местная	<b>1043 89 82</b>	5
цвет: полярная белизна, глянцевый, 1-местная	<b>1041 89 89</b>	10
цвет: полярная белизна, глянцевый, 2-местная	<b>1042 89 89</b>	5
цвет: полярная белизна, глянцевый, 3-местная	<b>1043 89 89</b>	5
цвет: полярная белизна, матовый, 1-местная	<b>1041 99 09</b>	10
цвет: полярная белизна, матовый, 2-местная	<b>1042 99 09</b>	5
цвет: полярная белизна, матовый, 3-местная	<b>1043 99 09</b>	5
цвет: антрацитовый, матовый, 1-местная	<b>1041 99 49</b>	10
цвет: антрацитовый, матовый, 2-местная	<b>1042 99 49</b>	5
цвет: антрацитовый, матовый, 3-местная	<b>1043 99 49</b>	5
цвет: алюминиевый, матовый, 1-местная	<b>1041 99 39</b>	10
цвет: алюминиевый, матовый, 2-местная	<b>1042 99 39</b>	5
цвет: алюминиевый, матовый, 3-местная	<b>1043 99 39</b>	5

# berker B.3 Рамки



---

Рамки	222
-------	-----

---

Коробки для наружного монтажа	226
-------------------------------	-----

---

# berker B.3

## Примеры изделий

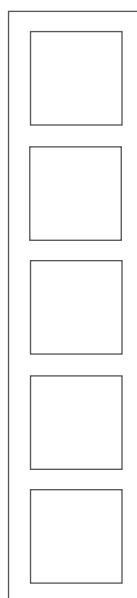
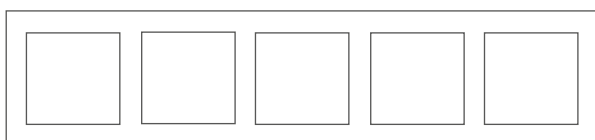
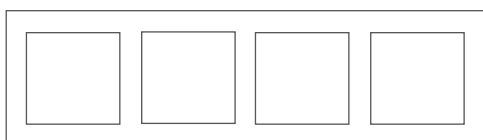
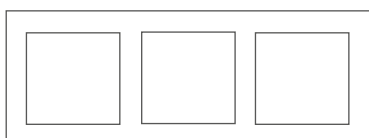
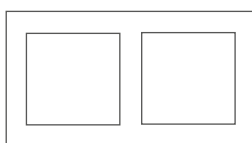
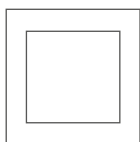

### Размеры

**Рамка 1-местн.**  
Ш 90,7 x В 81,1 мм, 1-местн.

**Рамка 2-5-местн., горизонтальная**  
Ш 152,1 x В 90,7 мм, 2-местн.  
Ш 223,1 x В 90,7 мм, 3-местн.  
Ш 294,1 x В 90,7 мм, 4-местн.  
Ш 365,1 x В 90,7 мм, 5-местн.

**Рамка 2-5-местн., вертикальная**  
В 152,1 x Ш 90,7 мм, 2-местн.  
В 223,1 x Ш 90,7 мм, 3-местн.  
В 294,1 x Ш 90,7 мм, 4-местн.  
В 365,1 x Ш 90,7 мм, 5-местн.

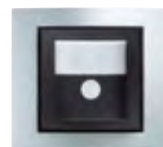



## Поверхности Рамки

Алюминий  
цвета: черный  
коричневый  
красный  
золотой

## Крышки / центральные вставки

**Пластмасса, матовая**  
цвет: антрацитовый      аналогично RAL 7021  
цвет: полярная белизна      аналогично RAL 9010

**Пластмасса, глянцевая**  
цвет: полярная белизна      аналогично RAL 9010

## Центральные панели

**Пластмасса, матовая**  
цвет: антрацитовый      аналогично RAL 7021  
цвет: полярная белизна      аналогично RAL 9010

**Пластмасса, глянцевая**  
цвет: полярная белизна      аналогично RAL 9010

Рамки berker  
S.1 | B.3 | B.7



## Рамки

- для вертикального и горизонтального монтажа
- металл, алюминиевый профиль



### Рамки

▶ 701

Исполнение	арт. №	уп.
анодированный алюминий, цвет: алюминиевый/полярная белизна, матовый, 1-местная	<b>1011 39 04</b>	10
анодированный алюминий, цвет: алюминиевый/полярная белизна, матовый, 2-местная	<b>1012 39 04</b>	10
анодированный алюминий, цвет: алюминиевый/полярная белизна, матовый, 3-местная	<b>1013 39 04</b>	10
анодированный алюминий, цвет: алюминиевый/полярная белизна, матовый, 4-местная	<b>1014 39 04</b>	2
анодированный алюминий, цвет: алюминиевый/полярная белизна, матовый, 5-местная	<b>1015 39 04</b>	2



### Рамки

▶ 701

Исполнение	арт. №	уп.
анодированный алюминий, цвет: антрацитовый, матовый, 1-местная	<b>1011 30 04</b>	10
анодированный алюминий, цвет: антрацитовый, матовый, 2-местная	<b>1012 30 04</b>	10
анодированный алюминий, цвет: антрацитовый, матовый, 3-местная	<b>1013 30 04</b>	10
анодированный алюминий, цвет: антрацитовый, матовый, 4-местная	<b>1014 30 04</b>	2
анодированный алюминий, цвет: антрацитовый, матовый, 5-местная	<b>1015 30 04</b>	2



### Рамки

▶ 701

Исполнение	арт. №	уп.
анодированный алюминий, цвет: черный/полярная белизна матовый, 1-местная	<b>1011 30 25</b>	10
анодированный алюминий, цвет: черный/полярная белизна матовый, 2-местная	<b>1012 30 25</b>	10
анодированный алюминий, цвет: черный/полярная белизна матовый, 3-местная	<b>1013 30 25</b>	10
анодированный алюминий, цвет: черный/полярная белизна матовый, 4-местная	<b>1014 30 25</b>	2
анодированный алюминий, цвет: черный/полярная белизна матовый, 5-местная	<b>1015 30 25</b>	2



### Рамки

▶ 701

Исполнение	арт. №	уп.
анодированный алюминий, цвет: черный/антрацитовый, матовый, 1-местная	<b>1011 30 05</b>	10
анодированный алюминий, цвет: черный/антрацитовый, матовый, 2-местная	<b>1012 30 05</b>	10
анодированный алюминий, цвет: черный/антрацитовый, матовый, 3-местная	<b>1013 30 05</b>	10
анодированный алюминий, цвет: черный/антрацитовый, матовый, 4-местная	<b>1014 30 05</b>	2
анодированный алюминий, цвет: черный/антрацитовый, матовый, 5-местная	<b>1015 30 05</b>	2



<b>Рамки</b>		▶ 701
Исполнение	арт. №	уп.
анодированный алюминий, цвет: коричневый/антрацитовый, матовый, 1-местная	<b>1011 30 21</b>	10
анодированный алюминий, цвет: коричневый/антрацитовый, матовый, 2-местная	<b>1012 30 21</b>	10
анодированный алюминий, цвет: коричневый/антрацитовый, матовый, 3-местная	<b>1013 30 21</b>	10
анодированный алюминий, цвет: коричневый/антрацитовый, матовый, 4-местная	<b>1014 30 21</b>	2
анодированный алюминий, цвет: коричневый/антрацитовый, матовый, 5-местная	<b>1015 30 21</b>	2



<b>Рамки</b>		▶ 701
Исполнение	арт. №	уп.
анодированный алюминий, цвет: коричневый/антрацитовый, матовый, 1-местная	<b>1011 30 01</b>	10
анодированный алюминий, цвет: коричневый/антрацитовый, матовый, 2-местная	<b>1012 30 01</b>	10
анодированный алюминий, цвет: коричневый/антрацитовый, матовый, 3-местная	<b>1013 30 01</b>	10
анодированный алюминий, цвет: коричневый/антрацитовый, матовый, 4-местная	<b>1014 30 01</b>	2
анодированный алюминий, цвет: коричневый/антрацитовый, матовый, 5-местная	<b>1015 30 01</b>	2



<b>Рамки</b>		▶ 701
Исполнение	арт. №	уп.
анодированный алюминий, цвет: красный/полярная белизна, 1-местная	<b>1011 30 22</b>	10
анодированный алюминий, цвет: красный/полярная белизна, 2-местная	<b>1012 30 22</b>	10
анодированный алюминий, цвет: красный/полярная белизна, 3-местная	<b>1013 30 22</b>	10
анодированный алюминий, цвет: красный/полярная белизна, 4-местная	<b>1014 30 22</b>	2
анодированный алюминий, цвет: красный/полярная белизна, 5-местная	<b>1015 30 22</b>	2



<b>Рамки</b>		▶ 701
Исполнение	арт. №	уп.
анодированный алюминий, цвет: красный/антрацитовый, матовый, 1-местная	<b>1011 30 12</b>	10
анодированный алюминий, цвет: красный/антрацитовый, матовый, 2-местная	<b>1012 30 12</b>	10
анодированный алюминий, цвет: красный/антрацитовый, матовый, 3-местная	<b>1013 30 12</b>	10
анодированный алюминий, цвет: красный/антрацитовый, матовый, 4-местная	<b>1014 30 12</b>	2
анодированный алюминий, цвет: красный/антрацитовый, матовый, 5-местная	<b>1015 30 12</b>	2



<b>Рамки</b>		▶ 701
Исполнение	арт. №	уп.
анодированный алюминий, цвет: золотой/полярная белизна, матовый, 1-местная	<b>1011 30 46</b>	10
анодированный алюминий, цвет: золотой/полярная белизна, матовый, 2-местная	<b>1012 30 46</b>	10
анодированный алюминий, цвет: золотой/полярная белизна, матовый, 3-местная	<b>1013 30 46</b>	10
анодированный алюминий, цвет: золотой/полярная белизна, матовый, 4-местная	<b>1014 30 46</b>	2
анодированный алюминий, цвет: золотой/полярная белизна, матовый, 5-местная	<b>1015 30 46</b>	2





**Рамки**

▶ 701

Исполнение	арт. №	уп.
анодированный алюминий, цвет: золотой/антрацитовый, матовый, 1-местная	<b>1011 30 16</b>	10
анодированный алюминий, цвет: золотой/антрацитовый, матовый, 2-местная	<b>1012 30 16</b>	10
анодированный алюминий, цвет: золотой/антрацитовый, матовый, 3-местная	<b>1013 30 16</b>	10
анодированный алюминий, цвет: золотой/антрацитовый, матовый, 4-местная	<b>1014 30 16</b>	2
анодированный алюминий, цвет: золотой/антрацитовый, матовый, 5-местная	<b>1015 30 16</b>	2

**Рамки с большим вырезом**

- для вертикального монтажа
- не подходит для корпусов для наружного монтажа.



**Рамка с большим вырезом**

▶ 701

Исполнение	арт. №	уп.
анодированный алюминий, цвет: алюминиевый/полярная белизна, матовый	<b>1309 39 04</b>	1

Подходит к	арт. №	стр.
Клавишный сенсор, 4-канальный	8016 47 80	2 том 119
Клавишный сенсор, 3-канальный с терморегулятором	7566 37 80	2 том 174
Клавишный сенсор, 5-канальный с терморегулятором	7566 57 80	2 том 174



**Рамка с большим вырезом**

▶ 701

Исполнение	арт. №	уп.
анодированный алюминий, цвет: антрацитовый, матовый	<b>1309 30 04</b>	1

Подходит к	арт. №	стр.
Клавишный сенсор, 4-канальный	8016 47 85	2 том 119
Клавишный сенсор, 3-канальный с регулятором температуры помещения	7566 37 85	2 том 174
Клавишный сенсор, 5-канальный с терморегулятором	7566 57 85	2 том 174



**Рамка с большим вырезом**

▶ 701

Исполнение	арт. №	уп.
анодированный алюминий, цвет: черный/полярная белизна матовый	<b>1309 30 25</b>	1

Подходит к	арт. №	стр.
Клавишный сенсор, 4-канальный	8016 47 80	2 том 119
Клавишный сенсор, 3-канальный с терморегулятором	7566 37 80	2 том 174
Клавишный сенсор, 5-канальный с терморегулятором	7566 57 80	2 том 174



**Рамка с большим вырезом**

▶ 701

Исполнение	арт. №	уп.
анодированный алюминий, цвет: черный/антрацитовый, матовый	<b>1309 30 05</b>	1

Подходит к	арт. №	стр.
Клавишный сенсор, 4-канальный	8016 47 85	2 том 119
Клавишный сенсор, 3-канальный с регулятором температуры помещения	7566 37 85	2 том 174
Клавишный сенсор, 5-канальный с терморегулятором	7566 57 85	2 том 174

**Рамка с большим вырезом**

701

Подходит к	арт. №	стр.
Клавишный сенсор, 4-канальный	8016 47 80	2 том 119
Клавишный сенсор, 3-канальный с терморегулятором	7566 37 80	2 том 174
Клавишный сенсор, 5-канальный с терморегулятором	7566 57 80	2 том 174

Исполнение арт. № уп.

анодированный алюминий, цвет: коричневый/антрацитовый, матовый **1309 30 21** 1

**Рамка с большим вырезом**

701

Подходит к	арт. №	стр.
Клавишный сенсор, 4-канальный	8016 47 85	2 том 119
Клавишный сенсор, 3-канальный с регулятором температуры помещения	7566 37 85	2 том 174
Клавишный сенсор, 5-канальный с терморегулятором	7566 57 85	2 том 174

Исполнение арт. № уп.

анодированный алюминий, цвет: коричневый/антрацитовый, матовый **1309 30 01** 1

**Рамка с большим вырезом**

701

Подходит к	арт. №	стр.
Клавишный сенсор, 4-канальный	8016 47 80	2 том 119
Клавишный сенсор, 3-канальный с терморегулятором	7566 37 80	2 том 174
Клавишный сенсор, 5-канальный с терморегулятором	7566 57 80	2 том 174

Исполнение арт. № уп.

анодированный алюминий, цвет: красный/полярная белизна **1309 30 22** 1

**Рамка с большим вырезом**

701

Подходит к	арт. №	стр.
Клавишный сенсор, 4-канальный	8016 47 85	2 том 119
Клавишный сенсор, 3-канальный с регулятором температуры помещения	7566 37 85	2 том 174
Клавишный сенсор, 5-канальный с терморегулятором	7566 57 85	2 том 174

Исполнение арт. № уп.

анодированный алюминий, цвет: красный/антрацитовый, матовый **1309 30 12** 1

**Рамка с большим вырезом**

701

Подходит к	арт. №	стр.
Клавишный сенсор, 4-канальный	8016 47 80	2 том 119
Клавишный сенсор, 3-канальный с терморегулятором	7566 37 80	2 том 174
Клавишный сенсор, 5-канальный с терморегулятором	7566 57 80	2 том 174

Исполнение арт. № уп.

анодированный алюминий, цвет: золотой/полярная белизна, матовый **1309 30 46** 1

**Рамка с большим вырезом**

701

Подходит к	арт. №	стр.
Клавишный сенсор, 4-канальный	8016 47 85	2 том 119
Клавишный сенсор, 3-канальный с регулятором температуры помещения	7566 37 85	2 том 174
Клавишный сенсор, 5-канальный с терморегулятором	7566 57 85	2 том 174

Исполнение арт. № уп.

анодированный алюминий, цвет: золотой/антрацитовый, матовый **1309 30 16** 1

## Коробки для наружного монтажа



### Коробка для наружного монтажа

Глубина монтажа

37 мм

- ввод сверху или снизу
- с вводом электропроводки и канала
- подходит для монтажа на поверхностях, склонных к возгоранию

Оборудование для скрытого монтажа может быть использовано с коробками для наружного монтажа для наружной инсталляции.

Подходящие вводы в трубы и замену для ввода проводов и каналов см. в разделе "Наружный монтаж в сухих помещениях".

Подходит к

арт. №

стр.

Опция

Вводы / соединители

599

Исполнение

арт. №

уп.

цвет: полярная белизна, матовый, 1-местная

**1041 19 09**

10

цвет: полярная белизна, матовый, 2-местная вертикальная

**1042 19 09**

5

цвет: полярная белизна, матовый, 3-местная вертикальная

**1043 19 09**

5

цвет: антрацитовый, матовый, 1-местная

**1041 16 06**

10

цвет: антрацитовый, матовый, 2-местная вертикальная

**1042 16 06**

5

цвет: антрацитовый, матовый, 3-местная вертикальная

**1043 16 06**

5



# Рамки berker B.7





# berker B.7

## Примеры изделий

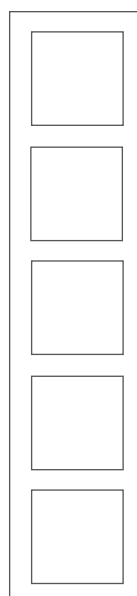
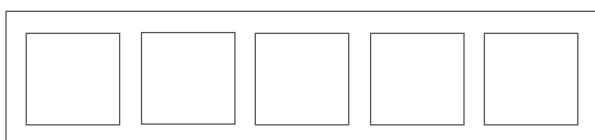
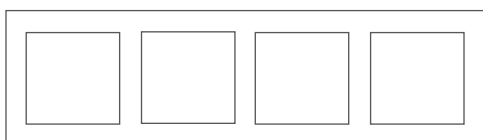
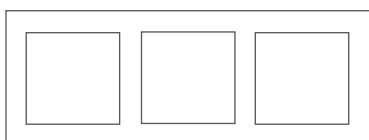
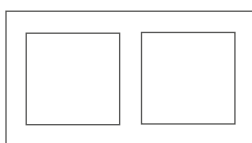
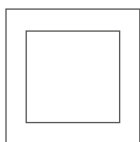

### Размеры

**Рамка, 1-местн.**  
Ш 95 x В 90 мм, 1-местн.

**Рамка 2-5-местн., горизонтальная**  
Ш 161 x В 95 мм, 2-местн.  
Ш 232 x В 95 мм, 3-местн.  
Ш 303 x В 95 мм, 4-местн.  
Ш 384 x В 95 мм, 5-местн.

**Рамка 2-5-местн., вертикальная**  
В 161 x Ш 95 мм, 2-местн.  
В 232 x Ш 95 мм, 3-местн.  
В 303 x Ш 95 мм, 4-местн.  
В 384 x Ш 95 мм, 5-местн.

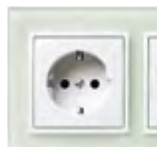



## Поверхности Рамки

### Стекло, глянцевое, с покрытием с обратной стороны

цвет: полярная белизна    аналог RAL 9010  
 цвет: черный    аналог RAL 9005  
 цвет: алюминий    аналог RAL 9006

### Пластмасса, матовая

цвет: полярная белизна    аналог RAL 9010  
 цвет: антрацит    аналог RAL 9005  
 цвет: лакированный алюминий    аналог RAL 9006

### Металл

Алюминий  
 Нержавеющая сталь

## Крышки / центральные вставки

### Пластмасса, матовая

цвет: полярная белизна    аналог RAL 9010  
 цвет: антрацит    аналог RAL 7021  
 цвет: лакированный алюминий    аналог RAL 9006

### Пластмасса, глянцевая

цвет: полярная белизна    аналог RAL 9010

## Центральные панели

### Пластмасса, матовая

цвет: антрацитовый    аналогично RAL 7021  
 цвет: полярная белизна    аналогично RAL 9010

### Пластмасса, глянцевая

цвет: полярная белизна    аналогично RAL 9010





Рамки

– не подходит для корпусов для наружного монтажа



Рамки

▶ 701

– для вертикального и горизонтального монтажа  
– пластмасса

Исполнение	арт. №	уп.
цвет: полярная белизна, матовый, 1-местная	1011 69 19	10
цвет: полярная белизна, матовый, 2-местная	1012 69 19	10
цвет: полярная белизна, матовый, 3-местная	1013 69 19	5
цвет: полярная белизна, матовый, 4-местная	1014 69 19	1
цвет: полярная белизна, матовый, 5-местная	1015 69 19	1



Рамки

▶ 701

– для вертикального и горизонтального монтажа  
– пластмасса

Исполнение	арт. №	уп.
цвет: антрацитовый, матовый, 1-местная	1011 66 26	10
цвет: антрацитовый, матовый, 2-местная	1012 66 26	10
цвет: антрацитовый, матовый, 3-местная	1013 66 26	5
цвет: антрацитовый, матовый, 4-местная	1014 66 26	1
цвет: антрацитовый, матовый, 5-местная	1015 66 26	1



Рамки

▶ 701

– для вертикального и горизонтального монтажа  
– пластмасса

Исполнение	арт. №	уп.
цвет: алюминиевый, матовый лак, 1-местная	1011 64 24	10
цвет: алюминиевый, матовый лак, 2-местная	1012 64 24	10
цвет: алюминиевый, матовый лак, 3-местная	1013 64 24	5
цвет: алюминиевый, матовый лак, 4-местная	1014 64 24	1
цвет: алюминиевый, матовый лак, 5-местная	1015 64 24	1



Рамки

▶ 701

– для вертикального и горизонтального монтажа  
– металл, алюминий оксидированный

Исполнение	арт. №	уп.
анодированный алюминий, цвет: алюминиевый/полярная белизна, матовый, 1-местная	1011 69 14	10
анодированный алюминий, цвет: алюминиевый/полярная белизна, матовый, 2-местная	1012 69 14	5
анодированный алюминий, цвет: алюминиевый/полярная белизна, матовый, 3-местная	1013 69 14	5
анодированный алюминий, цвет: алюминиевый/полярная белизна, матовый, 4-местная	1014 69 14	1
анодированный алюминий, цвет: алюминиевый/полярная белизна, матовый, 5-местная	1015 69 14	1



## Рамки

▶ 701

- для вертикального и горизонтального монтажа
- металл, алюминий оксидированный

Исполнение	арт. №	уп.
анодированный алюминий, цвет: антрацитовый, матовый, 1-местная	1011 69 04	10
анодированный алюминий, цвет: антрацитовый, матовый, 2-местная	1012 69 04	5
анодированный алюминий, цвет: антрацитовый, матовый, 3-местная	1013 69 04	5
анодированный алюминий, цвет: антрацитовый, матовый, 4-местная	1014 69 04	1
анодированный алюминий, цвет: антрацитовый, матовый, 5-местная	1015 69 04	1



## Рамки

▶ 701

- для вертикального и горизонтального монтажа
- металл, нержавеющая сталь с шероховатой поверхностью

Исполнение	арт. №	уп.
нержавеющая сталь, цвет: полярная белизна матовый, с кратцовой поверхностью, 1-местная	1011 36 09	10
нержавеющая сталь, цвет: полярная белизна матовый, с кратцовой поверхностью, 2-местная вертикальная	1012 36 09	5
нержавеющая сталь, цвет: полярная белизна матовый, металл с кратцовой поверхностью, 3-местная вертикальная	1013 36 09	5
нержавеющая сталь, цвет: полярная белизна матовый, металл с кратцовой поверхностью, 4-местная вертикальная	1014 36 09	1
нержавеющая сталь, цвет: полярная белизна матовый, металл с кратцовой поверхностью, 5-местная вертикальная	1015 36 09	1
нержавеющая сталь, цвет: полярная белизна матовый, металл с кратцовой поверхностью, 2-местная горизонтальная	1022 36 09	5
нержавеющая сталь, цвет: полярная белизна матовый, металл с кратцовой поверхностью, 3-местная горизонтальная	1023 36 09	5
нержавеющая сталь, цвет: полярная белизна матовый, металл с кратцовой поверхностью, 4-местная горизонтальная	1024 36 09	1
нержавеющая сталь, цвет: полярная белизна матовый, металл с кратцовой поверхностью, 5-местная горизонтальная	1025 36 09	1



Рамки

▶ 701

- для вертикального и горизонтального монтажа
- металл, нержавеющая сталь с шероховатой поверхностью

Исполнение	арт. №	уп.
нержавеющая сталь, цвет: антрацитовый матовый, металл с кратцовой поверхностью, 1-местная	1011 36 06	10
нержавеющая сталь, цвет: антрацитовый матовый, металл с кратцовой поверхностью, 2-местная вертикальная	1012 36 06	5
нержавеющая сталь, цвет: антрацитовый матовый, металл с кратцовой поверхностью, 3-местная вертикальная	1013 36 06	5
нержавеющая сталь, цвет: антрацитовый матовый, металл с кратцовой поверхностью, 4-местная вертикальная	1014 36 06	1
нержавеющая сталь, цвет: антрацитовый матовый, металл с кратцовой поверхностью, 5-местная вертикальная	1015 36 06	1
нержавеющая сталь, цвет: антрацитовый матовый, металл с кратцовой поверхностью, 2-местная горизонтальная	1022 36 06	5
нержавеющая сталь, цвет: антрацитовый матовый, металл с кратцовой поверхностью, 3-местная горизонтальная	1023 36 06	5
нержавеющая сталь, цвет: антрацитовый матовый, металл с кратцовой поверхностью, 4-местная горизонтальная	1024 36 06	1
нержавеющая сталь, цвет: антрацитовый матовый, металл с кратцовой поверхностью, 5-местная горизонтальная	1025 36 06	1



Рамки

▶ 701

- для вертикального и горизонтального монтажа
- из ударопрочного стекла

Исполнение	арт. №	уп.
стекло, цвет: полярная белизна/полярная белизна матовый, 1-местная	1011 69 09	10
стекло, цвет: полярная белизна/полярная белизна матовый, 2-местная	1012 69 09	5
стекло, цвет: полярная белизна/полярная белизна матовый, 3-местная	1013 69 09	5
стекло, цвет: полярная белизна/полярная белизна матовый, 4-местная	1014 69 09	1
стекло, цвет: полярная белизна/полярная белизна матовый, 5-местная	1015 69 09	1



Рамки

▶ 701

- для вертикального и горизонтального монтажа
- из ударопрочного стекла

Исполнение	арт. №	уп.
стекло, цвет: черный/антрацитовый матовый, 1-местная	1011 66 16	10
стекло, цвет: черный/антрацитовый матовый, 2-местная	1012 66 16	5
стекло, цвет: черный/антрацитовый матовый, 3-местная	1013 66 16	5
стекло, цвет: черный/антрацитовый матовый, 4-местная	1014 66 16	1
стекло, цвет: черный/антрацитовый матовый, 5-местная	1015 66 16	1



<b>Рамки</b>	<b>▶ 701</b>
– для вертикального и горизонтального монтажа – из ударпрочного стекла	
Исполнение	арт. № уп.
стекло, цвет: алюминиевый/алюминиевый матовый, лакированный, 1-местная	1011 64 14 10
стекло, цвет: алюминиевый/алюминиевый матовый, лакированный, 2-местная	1012 64 14 5
стекло, цвет: алюминиевый/алюминиевый матовый, лакированный, 3-местная	1013 64 14 5
стекло, цвет: алюминиевый/алюминиевый матовый, лакированный, 4-местная	1014 64 14 1
стекло, цвет: алюминиевый/алюминиевый матовый, лакированный, 5-местная	1015 64 14 1

**Рамки с большим вырезом**

- для вертикального монтажа
- не подходит для корпусов для наружного монтажа.



<b>Рамка с большим вырезом</b>	<b>▶ 701</b>
– пластмасса	
Подходит к	арт. № стр.
Клавишный сенсор, 4-канальный	8016 47 80 2 том 119
Клавишный сенсор, 3-канальный с терморегулятором	7566 37 80 2 том 174
Клавишный сенсор, 5-канальный с терморегулятором	7566 57 80 2 том 174
Исполнение	арт. № уп.
цвет: полярная белизна, матовый лак	1309 69 19 2



<b>Рамка с большим вырезом</b>	<b>▶ 701</b>
– пластмасса	
Подходит к	арт. № стр.
Клавишный сенсор, 4-канальный	8016 47 85 2 том 119
Клавишный сенсор, 3-канальный с регулятором температуры помещения	7566 37 85 2 том 174
Клавишный сенсор, 5-канальный с терморегулятором	7566 57 85 2 том 174
Исполнение	арт. № уп.
цвет: антрацитовый, матовый лак	1309 66 26 2



<b>Рамка с большим вырезом</b>	<b>▶ 701</b>
– пластмасса	
Подходит к	арт. № стр.
Клавишный сенсор, 4-канальный	8016 47 85 2 том 119
Клавишный сенсор, 3-канальный с регулятором температуры помещения	7566 37 85 2 том 174
Клавишный сенсор, 5-канальный с терморегулятором	7566 57 85 2 том 174
Исполнение	арт. № уп.
цвет: алюминиевый, матовый лак	1309 64 24 2



<b>Рамка с большим вырезом</b>	<b>▶ 701</b>
– металл, алюминиевый профиль анодированный	
Подходит к	арт. № стр.
Клавишный сенсор, 4-канальный	8016 47 80 2 том 119
Клавишный сенсор, 3-канальный с терморегулятором	7566 37 80 2 том 174
Клавишный сенсор, 5-канальный с терморегулятором	7566 57 80 2 том 174
Исполнение	арт. № уп.
анодированный алюминий, цвет: алюминиевый/полярная белизна, матовый	1309 69 14 2

	Рамка с большим вырезом	▶ 701
	– металл, алюминиевый профиль анодированный	
	Подходит к	арт. № стр.
	Клавишный сенсор, 4-канальный	8016 47 85 2 том 119
	Клавишный сенсор, 3-канальный с регулятором температуры помещения	7566 37 85 2 том 174
	Клавишный сенсор, 5-канальный с терморегулятором	7566 57 85 2 том 174
Исполнение	арт. №	уп.
анодированный алюминий, цвет: антрацитовый, матовый	1309 69 04	2

	Рамка с большим вырезом	▶ 701
	– шероховатая поверхность из нержавеющей стали	
	Подходит к	арт. № стр.
	Клавишный сенсор, 4-канальный	8016 47 80 2 том 119
	Клавишный сенсор, 3-канальный с терморегулятором	7566 37 80 2 том 174
	Клавишный сенсор, 5-канальный с терморегулятором	7566 57 80 2 том 174
Исполнение	арт. №	уп.
нержавеющая сталь, цвет: полярная белизна матовый, металл с кратцовой поверхностью	1309 36 09	2

	Рамка с большим вырезом	▶ 701
	– шероховатая поверхность из нержавеющей стали	
	Подходит к	арт. № стр.
	Клавишный сенсор, 4-канальный	8016 47 85 2 том 119
	Клавишный сенсор, 3-канальный с регулятором температуры помещения	7566 37 85 2 том 174
	Клавишный сенсор, 5-канальный с терморегулятором	7566 57 85 2 том 174
Исполнение	арт. №	уп.
нержавеющая сталь, цвет: антрацитовый матовый, металл с кратцовой поверхностью	1309 36 06	2

	Стеклопанель с большим вырезом	▶ 701
	– из ударопрочного стекла	
	Подходит к	арт. № стр.
	Клавишный сенсор, 4-канальный	8016 47 80 2 том 119
	Клавишный сенсор, 3-канальный с терморегулятором	7566 37 80 2 том 174
	Клавишный сенсор, 5-канальный с терморегулятором	7566 57 80 2 том 174
Исполнение	арт. №	уп.
стекло цвет: полярная белизна/полярная белизна матовый	1309 69 09	2

	Стеклопанель с большим вырезом	▶ 701
	– из ударопрочного стекла	
	Подходит к	арт. № стр.
	Клавишный сенсор, 4-канальный	8016 47 85 2 том 119
	Клавишный сенсор, 3-канальный с регулятором температуры помещения	7566 37 85 2 том 174
	Клавишный сенсор, 5-канальный с терморегулятором	7566 57 85 2 том 174
Исполнение	арт. №	уп.
стекло, цвет: черный/антрацитовый матовый	1309 66 16	2



Стекло, цвет: алюминиевый/алюминиевый матовый, лакированный

▶ 701

– из ударопрочного стекла

Подходит к	арт. №	стр.
Клавишный сенсор, 4-канальный	8016 47 85	2 том 119
Клавишный сенсор, 3-канальный с терморегулятором	7566 37 80	2 том 174
Клавишный сенсор, 5-канальный с терморегулятором	7566 57 80	2 том 174

Исполнение	арт. №	уп.
стекло, цвет: алюминиевый/алюминиевый матовый, лакированный	1309 64 14	2

**berker**

**Q.1 | Q.3 | Q.7 | Q.9**

**Электронные вставки**



Штепсельные розетки SCHUKO	240
Защитные устройства для скрытого монтажа	248
Розетки других стандартов	249
Накладки для выключателей и кнопок	254
Таймеры	258
Электронная платформа традиционной электроники	259
Накладки для диммеров	261
Накладки для выключателей и нажимных кнопок жалюзи	261
Регуляторы и накладки для управления климатом	263
Коммуникационная / мультимедийная техника	266
Световые сигналы	273
Дополнительные изделия	274
Гостиничное оборудование	276
Специальное оборудование для инвалидов	277
Оборудование для медицинских учреждений	279



## Штепсельные розетки SCHUKO

- розетки с повышенной защитой от прикосновений (защитой от детей) соответствуют определениям IEC 60884-1
- соединительные клеммы согласно IEC 60884-1

### Штепсельные розетки SCHUKO



#### Розетка SCHUKO

▶ 651

Номинальное напряжение  
Номинальный ток

250 В~  
16 А

– с штыревыми контактными зажимами / безвинтовыми зажимами

Исполнение	арт. №	уп.
цвет: полярная белизна, бархатный	<b>4743 60 89</b>	10
цвет: антрацитовый, бархатный лак	<b>4743 60 86</b>	10
цвет: алюминиевый, бархатный лак	<b>4743 60 84</b>	10



#### Розетка SCHUKO

▶ 651

- с усиленной защитой от прикосновения

– с штыревыми контактными зажимами / безвинтовыми зажимами



Номинальное напряжение  
Номинальный ток

250 В~  
16 А

Исполнение	арт. №	уп.
цвет: полярная белизна, бархатный	<b>4723 60 89</b>	10
цвет: антрацитовый, бархатный лак	<b>4723 60 86</b>	10
цвет: алюминиевый, бархатный лак	<b>4723 60 84</b>	10



#### Розетка SCHUKO

▶ 651

- с винтовыми подъемными клеммами

– с винтовыми подъемными клеммами



Номинальное напряжение  
Номинальный ток  
Глубина монтажа

250 В~  
16 А  
32 мм

Исполнение	арт. №	уп.
цвет: полярная белизна, бархатный	<b>4143 60 89</b>	10
цвет: антрацитовый, бархатный лак	<b>4143 60 86</b>	10
цвет: алюминиевый, бархатный лак	<b>4143 60 84</b>	10



#### Розетка SCHUKO

▶ 651

- с усиленной защитой от прикосновения  
- с винтовыми подъемными клеммами

– с винтовыми подъемными клеммами



Номинальное напряжение  
Номинальный ток  
Глубина монтажа

250 В~  
16 А  
32 мм

Исполнение	арт. №	уп.
цвет: полярная белизна, бархатный	<b>4123 60 89</b>	10
цвет: антрацитовый, бархатный лак	<b>4123 60 86</b>	10
цвет: алюминиевый, бархатный лак	<b>4123 60 84</b>	10





### Розетка SCHUKO 45°

▶ 651

Номинальное напряжение  
Номинальный ток

250 В~  
16 А

– для ввода по диагонали  
– с штыревыми контактными зажимами / безвинтовыми зажимами

Особенно подходит для сочетания нескольких розеток при использовании угловых штепсельных вилок.

Исполнение	арт. №	уп.
цвет: полярная белизна, бархатный	<b>4727 60 89</b>	10
цвет: антрацитовый, бархатный лак	<b>4727 60 86</b>	10
цвет: алюминиевый, бархатный лак	<b>4727 60 84</b>	10



### Розетка SCHUKO

▶ 651

- с полем для надписи

– с штыревыми контактными зажимами / безвинтовыми зажимами



Номинальное напряжение  
Номинальный ток

250 В~  
16 А

Высота поля для надписи - для 6 мм P-touch полосок.

Исполнение	арт. №	уп.
цвет: полярная белизна, бархатный	<b>4750 60 89</b>	10
цвет: антрацитовый, бархатный лак	<b>4750 60 86</b>	10
цвет: алюминиевый, бархатный лак	<b>4750 60 84</b>	10



### Розетка SCHUKO

▶ 651

- с полем для надписи  
- с усиленной защитой от прикосновения

– с штыревыми контактными зажимами / безвинтовыми зажимами



Номинальное напряжение  
Номинальный ток

250 В~  
16 А

Высота поля для надписи - для 6 мм P-touch полосок.

Исполнение	арт. №	уп.
цвет: полярная белизна, бархатный	<b>4749 60 89</b>	10
цвет: антрацитовый, бархатный лак	<b>4749 60 86</b>	10
цвет: алюминиевый, бархатный лак	<b>4749 60 84</b>	10



### Розетка SCHUKO

▶ 651

- с полем для надписи  
- с усиленной защитой от прикосновения  
- с винтовыми подъемными клеммами

– с винтовыми подъемными клеммами



Номинальное напряжение  
Номинальный ток  
Глубина монтажа

250 В~  
16 А  
32 мм

Высота поля для надписи - для 6 мм P-touch полосок.

Исполнение	арт. №	уп.
цвет: полярная белизна, бархатный	<b>4149 60 89</b>	10
цвет: антрацитовый, бархатный лак	<b>4149 60 86</b>	10
цвет: алюминиевый, бархатный лак	<b>4149 60 84</b>	10



НОВИНКА



### Розетка SCHUKO/USB

Номинальное напряжение	250 В~	– для зарядки мобильных оконечных устройств, например, планшетов, смартфонов, навигационных устройств и цифровых камер через USB-кабель
Частота	50 Гц	– с 2 гнездами USB типа A
Номинальный ток	16 А	– стойкость к короткому замыканию и перегрузкам (электронный предохранитель)
Потребляемая мощность (режим ожидания)	< 50 мВт	– с штыревыми контактными зажимами / безвинтовыми зажимами
Входное напряжение	220 ... 250 В~	
Входной ток	макс. 0,5 А	
Выходное напряжение	4,75 ... 5,25 В=	
Выходной ток на 1 гнездо	макс. 2,4 А	
Выходной ток при использовании двух гнезд (общ.)	макс. 2,4 А	
Выходная мощность	12 Вт	
Рабочая температура	+5 ... +35 °С	
Сечение провода (гибкий)	1,5 ... 2,5 мм <sup>2</sup>	
Сечение провода (жесткий)	1,5 ... 2,5 мм <sup>2</sup>	
Глубина монтажа	32 мм	



Исполнение	арт. №	уп.
цвет: полярная белизна, бархатный	★ 4803 60 89	1
цвет: антрацитовый, бархатный лак	★ 4803 60 86	1
цвет: алюминиевый, бархатный лак	★ 4803 60 84	1



### Розетка SCHUKO с подсветкой для ориентирования

▶ 651

- с усиленной защитой от прикосновения
- с винтовыми подъемными клеммами



Номинальное напряжение	250 В~	– дополнительная польза благодаря сочетанию розетки и подсветки
Частота	50/60 Гц	– встроенный датчик освещенности, который при наступлении сумерек включает, а при достаточной освещенности отключает свет для ориентирования
Номинальный ток	16 А	– долгий срок службы светодиодов
Потребляемая мощность	0,25 Вт/0,35 ВА	– белый свет светодиода
Освещенность включения	ок. 2 лк	– переходной монтаж возможен, таким образом идеально подходит для дооснащения
Освещенность выключения	ок. 4 лк	– с винтовыми подъемными клеммами
Сила света (белый)	0,2 кд	
Сечение провода (массивный)	макс. 2,5 мм <sup>2</sup>	

Внимание!

Артикул со специальной электронной вставкой для скрытого монтажа.  
Центральные панели со светодиодными индикаторами для ориентации не подходят для использования со стандартными вставками розеток.

Исполнение	арт. №	уп.
цвет: полярная белизна, бархатный	4109 60 89	10
цвет: антрацитовый, бархатный лак	4109 60 86	10
цвет: алюминиевый, бархатный лак	4109 60 84	10



### Розетка SCHUKO с контролем LED

▶ 651

- с полем для надписи
- с усиленной защитой от прикосновения
- с винтовыми подъемными клеммами
- с винтовыми подъемными клеммами



Номинальное напряжение	250 В~
Номинальный ток	16 А

Высота поля для надписи - для 6 мм P-touch полосок.

Исполнение	арт. №	уп.
цвет: полярная белизна, бархатный	4110 60 89	10
цвет: антрацитовый, бархатный лак	4110 60 86	10
цвет: алюминиевый бархатный, лак	4110 60 84	10



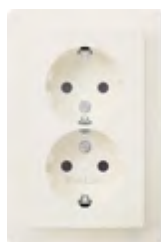

### Двойная розетка SCHUKO, с накладкой, высокая

▶ 651

- с усиленной защитой от прикосновения



Номинальное напряжение 250 В~  
Номинальный ток 16 А

- защита от загрязнений во время работ по покраске и косметическому ремонту посредством встроенных в закрывающую накладку заземляющих хомутов
- с штыревыми контактными зажимами / безвинтовыми зажимами

Внимание! Ввод в эксплуатацию только при установленной закрывающей накладке с заземляющими хомутами.

Исполнение	арт. №	уп.
<b>berker Q.1</b>		
цвет: полярная белизна, бархатный	<b>4759 60 89</b>	10
цвет: антрацитовый, бархатный лак	<b>4759 60 86</b>	10
цвет: алюминиевый, бархатный лак	<b>4759 60 84</b>	10



### Комбинация розеток SCHUKO, 2-местная с рамкой

▶ 651

Номинальное напряжение 250 В~  
Номинальный ток 16 А

- 2 x 1, смонтировано
- без фиксаторов
- с штыревыми контактными зажимами / безвинтовыми зажимами

Для монтажа в коробках для кабельных каналов и в распространенных двойных коробках для полых стен, а также в двойных коробках скрытой проводки.

Исполнение	арт. №	уп.
<b>berker Q.1</b>		
цвет: полярная белизна, бархатный	<b>4720 60 89</b>	5
цвет: антрацитовый, бархатный лак	<b>4720 60 86</b>	5
цвет: алюминиевый, бархатный лак	<b>4720 60 84</b>	5



### Штепсельные розетки SCHUKO с откидной крышкой

Артикулы, отмеченные этим символом, предназначены для водозащищенной скрытой проводки IP44 только в комбинации с соответствующим набором уплотнительных вставок - № для зак. 1010 72 00.



#### Розетка SCHUKO с откидной крышкой

▶ 651

Номинальное напряжение 250 В~  
Номинальный ток 16 А

- с захлопывающейся откидной крышкой
- с оттиском
- с штыревыми контактными зажимами / безвинтовыми зажимами

Исполнение	арт. №	уп.
цвет: полярная белизна, бархатный	<b>4751 60 69</b>	10
цвет: антрацитовый, бархатный лак	<b>4751 60 66</b>	10
цвет: алюминиевый, бархатный лак	<b>4751 60 64</b>	10



#### Розетка SCHUKO с откидной крышкой

▶ 651

- с усиленной защитой от прикосновения



Номинальное напряжение 250 В~  
Номинальный ток 16 А

- с захлопывающейся откидной крышкой
- с оттиском
- с штыревыми контактными зажимами / безвинтовыми зажимами

Исполнение	арт. №	уп.
цвет: полярная белизна, бархатный	<b>4751 60 79</b>	10
цвет: антрацитовый, бархатный лак	<b>4751 60 76</b>	10
цвет: алюминиевый, бархатный лак	<b>4751 60 74</b>	10





**Розетка SCHUKO с откидной крышкой**

▶ 651



- с усиленной защитой от прикосновения



Номинальное напряжение  
Номинальный ток

250 В~  
16 А

- с самозакрывающейся крышкой
- с оттиском
- с штыревыми контактными зажимами / безвинтовыми зажимами

<b>Подходит к</b>	<b>арт. №</b>	<b>стр.</b>
<b>Опция</b>		
Набор уплотнительных вставок для розеток / центральных элементов	1010 72 00	275

Исполнение	арт. №	уп.
цвет: полярная белизна, бархатный	<b>4751 60 89</b>	10
цвет: антрацитовый, бархатный лак	<b>4751 60 86</b>	10
цвет: алюминиевый, бархатный лак	<b>4751 60 84</b>	10



**Розетка SCHUKO с откидной крышкой**

▶ 651

- с усиленной защитой от прикосновения
- с регулируемым монтажным положением, шаг 45°



Номинальное напряжение  
Номинальный ток

250 В~  
16 А

- с захлопывающейся откидной крышкой
- с оттиском
- вращение с шагом 45°
- с штыревыми контактными зажимами / безвинтовыми зажимами

Особенно подходит для сочетания нескольких розеток при использовании угловых штепсельных вилок.

Исполнение	арт. №	уп.
цвет: полярная белизна, бархатный	<b>4744 60 89</b>	10
цвет: антрацитовый, бархатный лак	<b>4744 60 86</b>	10
цвет: алюминиевый, бархатный лак	<b>4744 60 84</b>	10



**Розетка SCHUKO с откидной крышкой**

▶ 651

- с полем для надписи
- с усиленной защитой от прикосновения
- с регулируемым монтажным положением, шаг 45°



Номинальное напряжение  
Номинальный ток

250 В~  
16 А

- с захлопывающейся откидной крышкой
- с оттиском
- вращение с шагом 45°
- с штыревыми контактными зажимами / безвинтовыми зажимами

Особенно подходит для сочетания нескольких розеток при использовании угловых штепсельных вилок.

Высота поля для надписи в моделях P-touch составляет 6 мм.

Исполнение	арт. №	уп.
цвет: полярная белизна, бархатный	<b>4746 60 89</b>	10
цвет: антрацитовый, бархатный лак	<b>4746 60 86</b>	10
цвет: алюминиевый, бархатный лак	<b>4746 60 84</b>	10



**Розетка SCHUKO с откидной крышкой**

▶ 651

- с полем для надписи
- с усиленной защитой от прикосновения



Номинальное напряжение  
Номинальный ток

250 В~  
16 А

- с самозакрывающейся крышкой
- с оттиском
- с штыревыми контактными зажимами / безвинтовыми зажимами

<b>Подходит к</b>	<b>арт. №</b>	<b>стр.</b>
<b>Опция</b>		
Набор уплотнительных вставок для розеток / центральных элементов	1010 72 00	275

Высота поля для надписи - для 6 мм P-touch полосок.

Исполнение	арт. №	уп.
цвет: полярная белизна, бархатный	<b>4752 60 89</b>	10
цвет: антрацитовый, бархатный лак	<b>4752 60 86</b>	10
цвет: алюминиевый, бархатный лак	<b>4752 60 84</b>	10



### Розетка SCHUKO с откидной крышкой

▶ 651



- замок с уникальным затвором



Номинальное напряжение  
Номинальный ток

250 В~  
16 А

Запасные ключи и прочие запорные механизмы (максимум 24) можно приобрести по запросу. При заказе обязательно указывайте номер замка.

- например, для стиральных машин
- с 2 ключами
- с расширяющими распорками
- с штыревыми контактными зажимами / безвинтовыми зажимами

Подходит к Опция	арт. №	стр.
Набор уплотнительных вставок для розеток / центральных элементов	1010 72 00	275

Исполнение	арт. №	уп.
цвет: полярная белизна, бархатный	<b>4763 60 89</b>	10
цвет: антрацитовый, бархатный лак	<b>4763 60 86</b>	10
цвет: алюминиевый бархатный, лак	<b>4763 60 84</b>	10



### Розетка SCHUKO с откидной крышкой

▶ 651



- замок с уникальным затвором  
- с винтовыми подъемными клеммами

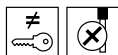

Номинальное напряжение  
Номинальный ток

250 В~  
16 А

Запасные ключи и прочие запорные механизмы (максимум 24) можно приобрести по запросу. При заказе обязательно указывайте номер замка.

- например, для стиральных машин
- с 2 ключами
- с расширяющими распорками
- с винтовыми подъемными клеммами

Подходит к Опция	арт. №	стр.
Набор уплотнительных вставок для розеток / центральных элементов	1010 72 00	275

Исполнение	арт. №	уп.
цвет: полярная белизна, бархатный	<b>4163 60 89</b>	10
цвет: антрацитовый, бархатный лак	<b>4163 60 86</b>	10
цвет: алюминиевый бархатный, лак	<b>4163 60 84</b>	10



### Штепсельные розетки SCHUKO для специальных случаев

Артикулы, отмеченные этим символом, предназначены для водозащищенной скрытой проводки IP44 только в комбинации с соответствующим набором уплотнительных вставок - № для зак. 1010 72 00.



### Розетка SCHUKO

▶ 651

Номинальное напряжение  
Номинальный ток

250 В~  
16 А

Центральная накладка и вставка обозначены цветом.

- с штыревыми контактными зажимами / безвинтовыми зажимами

Исполнение	арт. №	уп.
цвет: красный, бархатный	<b>4743 60 12</b>	10
цвет: зеленый, бархатный	<b>4743 60 13</b>	10
цвет: оранжевый, бархатный	<b>4743 60 14</b>	10

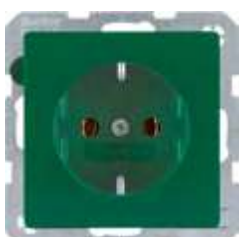

### Розетка SCHUKO

▶ 651

- с винтовыми подъемными клеммами



Номинальное напряжение  
Номинальный ток  
Глубина монтажа

250 В~  
16 А  
32 мм

Центральная накладка и вставка обозначены цветом.

- с винтовыми подъемными клеммами

Исполнение	арт. №	уп.
цвет: красный, бархатный	<b>4143 60 12</b>	10
цвет: зеленый, бархатный	<b>4143 60 13</b>	10
цвет: оранжевый, бархатный	<b>4143 60 14</b>	10



НОВИНКА

**Розетка SCHUKO с оттиском**

▶ 651



Номинальное напряжение 250 В~ – с оттиском  
Номинальный ток 16 А – с штыревыми контактными зажимами / безвинтовыми зажимами

Центральная накладка и вставка обозначены цветом.

Исполнение	арт. №	уп.
цвет: полярная белизна, бархатный, оттиск "EDV" черного цвета	<b>4743 60 09</b>	10
цвет: полярная белизна, бархатный, оттиск «BSV», оранжевый цвета	★ <b>4743 60 69</b>	10
цвет: полярная белизна, бархатный, оттиск "EDV" красного цвета	<b>4743 60 79</b>	10
цвет: полярная белизна, бархатный, оттиск "SV" зеленого цвета	<b>4743 60 39</b>	10
цвет: полярная белизна, бархатный, оттиск «ZSV», оранжевый цвета	<b>4743 60 49</b>	10



НОВИНКА

**Розетка SCHUKO с оттиском**

▶ 651



Номинальное напряжение 250 В~ – с оттиском  
Номинальный ток 16 А – с штыревыми контактными зажимами / безвинтовыми зажимами

Центральная накладка и вставка обозначены цветом.

Исполнение	арт. №	уп.
цвет: красный, бархатный, оттиск "EDV"	<b>4743 60 22</b>	10
цвет: зеленый, бархатный, оттиск "SV"	<b>4743 60 03</b>	10
цвет: оранжевый, бархатный, оттиск "ZSV"	<b>4743 60 07</b>	10
цвет: оранжевый, бархатный, оттиск "BSV"	★ <b>4743 60 17</b>	10



НОВИНКА

**Розетка SCHUKO с оттиском**

▶ 651



- с усиленной защитой от прикосновения – с оттиском  
 – с штыревыми контактными зажимами / безвинтовыми зажимами

Номинальное напряжение 250 В~  
Номинальный ток 16 А

Центральная накладка и вставка обозначены цветом.

Исполнение	арт. №	уп.
цвет: красный, бархатный, оттиск "EDV"	<b>4723 60 22</b>	10
цвет: зеленый, бархатный, оттиск "SV"	<b>4723 60 03</b>	10
цвет: оранжевый, бархатный, оттиск "ZSV"	<b>4723 60 07</b>	10
цвет: оранжевый, бархатный, оттиск "BSV"	★ <b>4723 60 17</b>	10



НОВИНКА

**Розетка SCHUKO**

▶ 651



- с полем для надписи – с штыревыми контактными зажимами / безвинтовыми зажимами  

Номинальное напряжение 250 В~  
Номинальный ток 16 А

Центральная накладка и вставка обозначены цветом.

Высота поля для надписи в моделях P-touch составляет 6 мм.

Исполнение	арт. №	уп.
цвет: красный, бархатный	<b>4750 60 02</b>	10
цвет: зеленый, бархатный	<b>4750 60 03</b>	10
цвет: оранжевый, бархатный	<b>4750 60 07</b>	10



НОВИНКА

### Розетка SCHUKO с оттиском

▶ 651



- с полем для надписи



- с оттиском
- с штыревыми контактными зажимами / безвинтовыми зажимами

Номинальное напряжение 250 В~  
Номинальный ток 16 А

Центральная накладка и вставка обозначены цветом.  
Высота поля для надписи - для 6 мм P-touch полосок.

Исполнение	арт. №	уп.
цвет: красный, бархатный, оттиск "EDV"	<b>4750 60 15</b>	10
цвет: зеленый, бархатный, оттиск "SV"	<b>4750 60 13</b>	10
цвет: оранжевый, бархатный, оттиск "ZSV"	<b>4750 60 14</b>	10
цвет: оранжевый, бархатный, оттиск "BSV"	<b>★ 4750 60 24</b>	10



НОВИНКА

### Розетка SCHUKO с контрольным светодиодом и оттиском

▶ 651



- с полем для надписи
- с усиленной защитой от прикосновения
- с винтовыми подъемными клеммами



- с оттиском
- с винтовыми подъемными клеммами

Номинальное напряжение 250 В~  
Номинальный ток 16 А

Центральная накладка и вставка обозначены цветом.  
Высота поля для надписи - для 6 мм P-touch полосок.  
Исполнение SV, ZSV согласно VDE 0100-710

Исполнение	арт. №	уп.
цвет: красный, бархатный, оттиск "EDV"	<b>4110 60 15</b>	10
цвет: зеленый, бархатный, оттиск "SV"	<b>4110 60 13</b>	10
цвет: оранжевый, бархатный, оттиск "ZSV"	<b>4110 60 14</b>	10
цвет: оранжевый, бархатный, оттиск "BSV"	<b>★ 4110 60 24</b>	10



НОВИНКА

### Розетка SCHUKO с откидной крышкой и оттиском

▶ 651



Номинальное напряжение 250 В~  
Номинальный ток 16 А

- с захлопывающейся откидной крышкой
- с штыревыми контактными зажимами / безвинтовыми зажимами

Исполнение	арт. №	уп.
цвет: полярная белизна, бархатный, оттиск "EDV" красного цвета	<b>4751 60 59</b>	10
цвет: полярная белизна, бархатный, оттиск "SV" зеленого цвета	<b>4751 60 39</b>	10
цвет: полярная белизна, бархатный, оттиск «ZSV», оранжевый цвета	<b>4751 60 49</b>	10
цвет: полярная белизна, бархатный, оттиск «BSV», оранжевый цвета	<b>★ 4751 60 99</b>	10





**НОВИНКА** **Розетка SCHUKO с откидной крышкой и оттиском** ▶ 651



- с полем для надписи
- с усиленной защитой от прикосновения

- с самозакрывающейся крышкой
- с штыревыми контактными зажимами / безвинтовыми зажимами

Номинальное напряжение	250 В~	<b>Подходит к</b>	<b>арт. №</b>	<b>стр.</b>
Номинальный ток	16 А	<b>Опция</b>	Набор уплотнительных вставок для розеток / центральных элементов 1010 72 00	275

Высота поля для надписи - для 6 мм P-touch полосок.

Исполнение	арт. №	уп.
цвет: полярная белизна, бархатный, оттиск "EDV" красного цвета	<b>4752 60 59</b>	10
цвет: полярная белизна, бархатный, оттиск "SV" зеленого цвета	<b>4752 60 39</b>	10
цвет: полярная белизна, бархатный, оттиск «ZSV», оранжевый цвета	<b>4752 60 49</b>	10
цвет: полярная белизна, бархатный, оттиск «BSV», оранжевый цвета	<b>★ 4752 60 99</b>	10



**НОВИНКА** **Розетка SCHUKO с откидной крышкой, контрольным светодиодом и оттиском** ▶ 651



- с усиленной защитой от прикосновения
- с винтовыми подъемными клеммами

- с самозакрывающейся крышкой
- с оттиском
- с винтовыми подъемными клеммами

Номинальное напряжение	250 В~	<b>Подходит к</b>	<b>арт. №</b>	<b>стр.</b>
Номинальный ток	16 А	<b>Опция</b>	Набор уплотнительных вставок для розеток / центральных элементов 1010 72 00	275

Центральная накладка и вставка обозначены цветом.  
 Исполнение SV, ZSV согласно VDE 0100-710

Исполнение	арт. №	уп.
цвет: красный, бархатный, оттиск "EDV"	<b>4151 60 15</b>	10
цвет: зеленый, бархатный, оттиск "SV"	<b>4151 60 13</b>	10
цвет: оранжевый, бархатный, оттиск "ZSV"	<b>4151 60 14</b>	10
цвет: оранжевый, бархатный, оттиск "BSV"	<b>★ 4151 60 24</b>	10



## Защитные устройства для скрытого монтажа

### Штепсельные розетки SCHUKO с защитным устройством

**Розетка SCHUKO с защитой от перенапряжения** ▶ 650



- с полем для надписи
- с винтовыми клеммами

- с оттиском
- с контрольными лампами для режима работы/неполадок
- с подачей акустического сигнала о неполадках
- с винтовыми клеммами

Номинальное напряжение	250 В~
Частота	50/60 Гц
Номинальный ток	16 А
Глубина монтажа	32 мм

Высота поля для надписи - для 6 мм P-touch полосок.  
 Соединительные зажимы в соответствии с IEC 60884-1  
 Защита от перенапряжения согласно EN 61643 и VDE 0675-6-11

Исполнение	арт. №	уп.
цвет: полярная белизна, бархатный	<b>4108 60 89</b>	1
цвет: антрацитовый, бархатный лак	<b>4108 60 86</b>	1
цвет: красный, бархатный	<b>4108 60 62</b>	1



**Розетка SCHUKO с устройством защитного отключения (УЗО)**
▶ 649

- с усиленной защитой от прикосновения



Номинальное напряжение	250 В~	
Частота	50/60 Гц	
Номинальный ток	16 А	
Расчетный аварийный ток	30 мА	
Устойчивость для импульсного тока	250 А (8/20) мкс	
Устойчивость к короткому замыканию (при предохранителе на входе 20 AgL)	3 кА	
Время срабатывания	≤ 30 мс	

- для защиты от подсоединенных и включенных на выходе устройств
- тип А для переменного пульсирующего постоянного тока
- с расширяющими распорками
- с штыревыми контактными зажимами / безвинтовыми зажимами

Смонтированные штепсельные розетки также защищены.

Для использования в старых установках с охраной имущества без защитных накладок.

Соединительные зажимы в соответствии с IEC 60884-1

Проверено согласно VDE 0664 (EN 61008)

Исполнение	арт. №	уп.
цвет: полярная белизна, бархатный	<b>4708 60 89</b>	1
цвет: антрацитовый, бархатный лак	<b>4708 60 86</b>	1
цвет: алюминиевый, бархатный лак	<b>4708 60 84</b>	1

**Накладки для защитных выключателей**

**Центральная панель 50 x 50 мм для устройства защитного отключения (УЗО)**
**Внимание!**  
 Использовать только с промежуточным кольцом для центральной панели 50 x 50 мм данной программы.

Подходит к	арт. №	стр.
Переходные рамки		270
Устройство защитного отключения (УЗО)	2844 01	40

Исполнение	арт. №	уп.
цвет: полярная белизна, матовый	<b>1496 19 09</b>	1
цвет: антрацитовый, матовый	<b>1496 16 06</b>	1
цвет: алюминиевый, матовый лак	<b>1496 14 04</b>	1

**Розетки других стандартов**

- розетки с повышенной защитой от прикосновений (защитой от детей) соответствуют определениям IEC 60884-1
- соединительные клеммы согласно IEC 60884-1

**Розетки без защитного контакта**

**Розетка без защитного (заземляющего) контакта**
▶ 651

Номинальное напряжение	250 В~	
Номинальный ток	16 А	

- 2-полюсн.
- без фиксаторов
- с штыревыми контактными зажимами / безвинтовыми зажимами

Исполнение	арт. №	уп.
цвет: полярная белизна, бархатный	<b>61 6703 60 89</b>	10
цвет: антрацитовый, бархатный лак	<b>61 6703 60 86</b>	10
цвет: алюминиевый, бархатный лак	<b>61 6703 60 84</b>	10





**Розетка без защитного (заземляющего) контакта**

▶ 651

- с усиленной защитой от прикосновения



Номинальное напряжение 250 В~  
Номинальный ток 16 А

- 2-полюсн.
- без фиксаторов
- с штыревыми контактными зажимами / безвинтовыми зажимами

Исполнение	арт. №	уп.
цвет: полярная белизна, бархатный	<b>61 6733 60 89</b>	10
цвет: антрацитовый, бархатный лак	<b>61 6733 60 86</b>	10
цвет: алюминиевый, бархатный лак	<b>61 6733 60 84</b>	10



**Розетка без защитного (заземляющего) контакта**

▶ 651

- с винтовыми клеммами



Номинальное напряжение 250 В~  
Номинальный ток 16 А

- 2-полюсн.
- с винтовыми клеммами

Исполнение	арт. №	уп.
цвет: полярная белизна, бархатный	<b>61 6103 60 89</b>	10
цвет: алюминиевый, бархатный лак	<b>61 6103 60 84</b>	10



**Штепсельные розетки со штифтом защитного контакта**



**Розетка с защитным (заземляющим) контактом**

▶ 651

- с усиленной защитой от прикосновения



Номинальное напряжение 250 В~  
Номинальный ток 16 А

- 2-конт. + земля
- с штыревыми контактными зажимами / безвинтовыми зажимами

Исполнение	арт. №	уп.
цвет: полярная белизна, бархатный	<b>67 6876 60 89</b>	10
цвет: антрацитовый, бархатный лак	<b>67 6876 60 86</b>	10
цвет: алюминиевый бархатный лак	<b>67 6876 60 84</b>	10



**Розетка с защитным (заземляющим) контактом**

▶ 651

- с усиленной защитой от прикосновения
- с винтовыми подъемными клеммами



Номинальное напряжение 250 В~  
Номинальный ток 16 А

- 2-конт. + земля
- с винтовыми подъемными клеммами

Исполнение	арт. №	уп.
цвет: полярная белизна, бархатный	<b>67 6576 60 89</b>	10
цвет: антрацитовый, бархатный лак	<b>67 6576 60 86</b>	10
цвет: алюминиевый бархатный лак	<b>67 6576 60 84</b>	10





**Штепсельная розетка со штифтом защитного контакта и светодиодной подсветкой для ориентирования**

▶ 651

- с усиленной защитой от прикосновения
- с винтовыми подъемными клеммами



Номинальное напряжение	250 В~
Частота	50/60 Гц
Номинальный ток	16 А
Сила света (белый)	0,2 кд
Потребляемая мощность	0,25 Вт/0,35 ВА
Освещенность включения	ок. 2 лк
Освещенность выключения	ок. 4 лк
Сечение провода (массивный)	макс. 2,5 мм <sup>2</sup>

- дополнительная польза благодаря сочетанию розетки и подсветки
- встроенный датчик освещенности, который при наступлении сумерек включает, а при достаточной освещенности отключает свет для ориентирования
- долгий срок службы светодиодов
- белый свет светодиода
- 2-конт. + земля
- переходной монтаж возможен, таким образом идеально подходит для дооснащения
- с винтовыми подъемными клеммами

Внимание!

Артикул со специальной электронной вставкой для скрытого монтажа.  
Центральные панели со светодиодными индикаторами для ориентации не подходят для использования со стандартными вставками розеток.

Исполнение	арт. №	уп.
цвет: полярная белизна, бархатный	<b>67 6510 60 89</b>	10
цвет: антрацитовый, бархатный лак	<b>67 6510 60 86</b>	10
цвет: алюминиевый бархатный лак	<b>67 6510 60 84</b>	10



**Штепсельная розетка со штифтом защитного контакта и контролем LED**

▶ 651

- с усиленной защитой от прикосновения
- с винтовыми подъемными клеммами



Номинальное напряжение	250 В~
Номинальный ток	16 А

- 2-конт. + земля
- с винтовыми подъемными клеммами

Исполнение	арт. №	уп.
цвет: полярная белизна, бархатный	<b>67 6509 60 89</b>	10
цвет: антрацитовый, бархатный лак	<b>67 6509 60 86</b>	10
цвет: алюминиевый бархатный лак	<b>67 6509 60 84</b>	10



**Штепсельные розетки со штифтом защитного контакта и откидной крышкой**



**Штепсельная розетка с заземляющим контактом и откидной крышкой**

▶ 651

- с усиленной защитой от прикосновения



Номинальное напряжение	250 В~
Номинальный ток	16 А

- с захлопывающейся откидной крышкой
- с оттиском
- 2-конт. + земля
- с штыревыми контактными зажимами / безвинтовыми зажимами

Исполнение	арт. №	уп.
цвет: полярная белизна, бархатный	<b>67 6877 60 89</b>	10
цвет: антрацитовый, бархатный лак	<b>67 6877 60 86</b>	10
цвет: алюминиевый бархатный лак	<b>67 6877 60 84</b>	10





**Штепсельная розетка с заземляющим контактом и откидной крышкой**

▶ 651

- с усиленной защитой от прикосновения
- с винтовыми подъемными клеммами



- с захлопывающейся откидной крышкой
- с оттиском
- 2-конт. + земля
- с винтовыми подъемными клеммами

Номинальное напряжение 250 В~  
Номинальный ток 16 А

Исполнение	арт. №	уп.
цвет: полярная белизна, бархатный	<b>67 6583 60 89</b>	10
цвет: антрацитовый, бархатный лак	<b>67 6583 60 86</b>	10



**Штепсельная розетка с заземляющим контактом и откидной крышкой**

▶ 651

- замок с уникальным затвором



- например, для стиральных машин
- с 2 ключами
- 2-конт. + земля
- с расширяющими распорками
- с штыревыми контактными зажимами / безвинтовыми зажимами

Номинальное напряжение 250 В~  
Номинальный ток 16 А

Запасные ключи и прочие запорные механизмы (максимум 24) можно приобрести по запросу. При заказе обязательно указывайте номер замка.

Подходит к	арт. №	стр.
Опция		
Набор уплотнительных вставок для розеток / центральных элементов	1010 72 00	275

Исполнение	арт. №	уп.
цвет: полярная белизна, бархатный	<b>67 6811 60 89</b>	10
цвет: антрацитовый, бархатный лак	<b>67 6811 60 86</b>	10
цвет: алюминиевый бархатныйлак	<b>67 6811 60 84</b>	10



**Штепсельная розетка с заземляющим контактом и откидной крышкой**

▶ 651

- замок с уникальным затвором
- с винтовыми подъемными клеммами

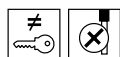

- например, для стиральных машин
- с 2 ключами
- 2-конт. + земля
- с расширяющими распорками
- с винтовыми подъемными клеммами

Номинальное напряжение 250 В~  
Номинальный ток 16 А

Запасные ключи и прочие запорные механизмы (максимум 24) можно приобрести по запросу. При заказе обязательно указывайте номер замка.

Подходит к	арт. №	стр.
Опция		
Набор уплотнительных вставок для розеток / центральных элементов	1010 72 00	275

Исполнение	арт. №	уп.
цвет: полярная белизна, бархатный	<b>67 6511 60 89</b>	10
цвет: антрацитовый, бархатный лак	<b>67 6511 60 86</b>	10
цвет: алюминиевый бархатныйлак	<b>67 6511 60 84</b>	10



**Штепсельные розетки со штифтом защитного контакта для специальных случаев**



**Розетка с защитным (заземляющим) контактом**

▶ 651

- с усиленной защитой от прикосновения



- 2-конт. + земля
- с штыревыми контактными зажимами / безвинтовыми зажимами

Номинальное напряжение 250 В~  
Номинальный ток 16 А

Исполнение	арт. №	уп.
цвет: красный, бархатный	<b>67 6876 60 12</b>	10
цвет: зеленый, бархатный	<b>67 6876 60 13</b>	10
цвет: оранжевый, бархатный	<b>67 6876 60 14</b>	10



**Штепсельная розетка со штифтом защитного контакта и контролем LED**

651

- с усиленной защитой от прикосновения
- с винтовыми подъемными клеммами

- 2-конт. + земля
- с винтовыми подъемными клеммами



Номинальное напряжение 250 В~  
Номинальный ток 16 А

Исполнение	арт. №	уп.
цвет: красный, бархатный	<b>67 6509 60 15</b>	10
цвет: зеленый, бархатный	<b>67 6509 60 13</b>	10
цвет: оранжевый, бархатный	<b>67 6509 60 14</b>	10

**Розетки BRITISH STANDARD**

**Вставка штепсельной розетки с защитным контактом, «BRITISH STANDRAD», отключаемая**

651

- с усиленной защитой от прикосновения
- с винтовыми клеммами

- 2-конт. + земля
- без фиксаторов
- с винтовыми клеммами



Номинальное напряжение 250 В~  
Номинальный ток 13 А

**Подходит к** арт. № стр.  
Центральная панель для розеток, BRITISH STANDARD, отключаемая 253

Исполнение	арт. №	уп.
цвет: полярная белизна, глянец	<b>5342 02 19</b>	10
цвет: антрацитовый, глянец	<b>5342 02 16</b>	10

**Центральная панель для розеток, BRITISH STANDARD, отключаемая**

**Подходит к** арт. № стр.  
Вставка штепсельной розетки с защитным контактом, «BRITISH STANDRAD», отключаемая 253

Исполнение	арт. №	уп.
цвет: полярная белизна, бархатный	<b>33 1307 60 89</b>	10
цвет: антрацитовый, бархатный лак	<b>33 1307 60 86</b>	10
цвет: алюминиевый, бархатный лак	<b>33 1307 60 84</b>	10

**Штепсельные розетки NEMA**

**Розетка с защитным контактом «USA/CANADA», NEMA 5-15 R**

651

- с винтовыми клеммами

- 2-конт. + земля
- без фиксаторов
- с винтовыми клеммами



Номинальное напряжение 125 В~  
Номинальный ток 15 А

Не имеет сертификата UL.  
Стандарт NEMA 5-15 R

Исполнение	арт. №	уп.
цвет: полярная белизна, бархатный	<b>4166 60 89</b>	10
цвет: антрацитовый, бархатный лак	<b>4166 60 86</b>	10
цвет: алюминиевый бархатный, лак	<b>4166 60 84</b>	10





**Розетка с защитным контактом «USA/CANADA», NEMA 5-20 R**

▶ 651

- с винтовыми клеммами



- 2-конт. + земля
- без фиксаторов
- с винтовыми клеммами

Номинальное напряжение 125 В~  
Номинальный ток 20 А

Не имеет сертификата UL.  
Стандарт NEMA 5-20 R

Исполнение	арт. №	уп.
цвет: полярная белизна, бархатный	<b>4168 60 89</b>	10
цвет: антрацитовый, бархатный лак	<b>4168 60 86</b>	10
цвет: алюминиевый, бархатный лак	<b>4168 60 84</b>	10



## Накладки для выключателей и кнопок

### Клавиши

 Артикулы, отмеченные этим символом, предназначены для водозащищенной скрытой проводки IP44 только в комбинации с соответствующим набором уплотнительных вставок - № для зак. 1010 71 00.

#### Клавиша



Подходит к	арт. №	стр.
Одноклавишный выключатель		28
Одноклавишная кнопка		28
<b>Опция</b> Набор уплотнительных вставок для выключателей/кнопок	1010 71 00	275

Исполнение	арт. №	уп.
цвет: полярная белизна, бархатный	<b>1620 60 89</b>	10
цвет: антрацитовый, бархатный лак	<b>1620 60 86</b>	10
цвет: алюминиевый, бархатный лак	<b>1620 60 84</b>	10

#### Клавиша с оттиском символа «Свет»



Подходит к	арт. №	стр.
Одноклавишный выключатель		28
Одноклавишная кнопка		28
<b>Опция</b> Набор уплотнительных вставок для выключателей/кнопок	1010 71 00	275

Исполнение	арт. №	уп.
цвет: полярная белизна, бархатный	<b>1620 60 49</b>	10
цвет: антрацитовый, бархатный лак	<b>1620 60 46</b>	10
цвет: алюминиевый, бархатный лак	<b>1620 60 44</b>	10

#### Клавиша с оттиском символа «Звонок»

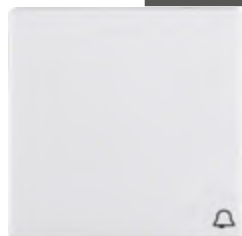

Подходит к	арт. №	стр.
Одноклавишная кнопка		28
<b>Опция</b> Набор уплотнительных вставок для выключателей/кнопок	1010 71 00	275

Исполнение	арт. №	уп.
цвет: полярная белизна, бархатный	<b>1620 60 59</b>	10
цвет: антрацитовый, бархатный лак	<b>1620 60 56</b>	10
цвет: алюминиевый, бархатный лак	<b>1620 60 54</b>	10

### Клавиша с оттиском символа «Ключ»



Исполнение	арт. №	уп.
цвет: полярная белизна, бархатный	<b>1620 60 69</b>	10
цвет: антрацитовый, бархатный лак	<b>1620 60 66</b>	10
цвет: алюминиевый, бархатный лак	<b>1620 60 64</b>	10

Подходит к	арт. №	стр.
Одноклавишная кнопка		28
<b>Опция</b> Набор уплотнительных вставок для выключателей/кнопок	1010 71 00	275

### Клавиша



Исполнение	арт. №	уп.
цвет: полярная белизна, бархатный	<b>1626 60 89</b>	10
цвет: антрацитовый, бархатный лак	<b>1626 60 86</b>	10
цвет: алюминиевый, бархатный лак	<b>1626 60 84</b>	10

Подходит к	арт. №	стр.
Одноклавишный выключатель		28
Одноклавишная кнопка		28
<b>Опция</b> Набор уплотнительных вставок для выключателей/кнопок	1010 71 00	275

- с полем для надписи

Для нанесения надписей, указаний и т.п.

Высота поля для надписи в моделях P-touch составляет 6 мм

Исполнение	арт. №	уп.
цвет: полярная белизна, бархатный	<b>1621 60 89</b>	10
цвет: антрацитовый, бархатный лак	<b>1621 60 86</b>	10
цвет: алюминиевый, бархатный лак	<b>1621 60 84</b>	10

### Клавиша



Исполнение	арт. №	уп.
цвет: полярная белизна, бархатный	<b>1621 60 89</b>	10
цвет: антрацитовый, бархатный лак	<b>1621 60 86</b>	10
цвет: алюминиевый, бархатный лак	<b>1621 60 84</b>	10

Подходит к	арт. №	стр.
Одноклавишный выключатель		28
Одноклавишная кнопка		28
<b>Опция</b> Набор уплотнительных вставок для выключателей/кнопок	1010 71 00	275

- с линзой

— для подсветки и сигнального включения

Линза оранжевого цвета и прозрачная.

Для выключателей/клавиш степень защиты IP44 возможна только в сочетании с соответствующим агрегатом тления, накаливания или светодиода, а также набором уплотнительных вставок.

### Клавиша с оттиском символа «Свет»



Исполнение	арт. №	уп.
цвет: полярная белизна, бархатный	<b>1621 60 79</b>	10
цвет: антрацитовый, бархатный лак	<b>1621 60 76</b>	10
цвет: алюминиевый, бархатный лак	<b>1621 60 74</b>	10

Подходит к	арт. №	стр.
Одноклавишный выключатель		28
Одноклавишная кнопка		28
<b>Опция</b> Набор уплотнительных вставок для выключателей/кнопок	1010 71 00	275

- с линзой

— для подсветки и сигнального включения

Линза оранжевого цвета и прозрачная.

Для выключателей/клавиш степень защиты IP44 возможна только в сочетании с соответствующим агрегатом тления, накаливания или светодиода, а также набором уплотнительных вставок.



**Клавиша**



- с полем для надписи
- с линзой



Для нанесения надписей, указаний и т.п.

Высота поля для надписи в моделях P-touch составляет 6 мм

Линза оранжевого цвета и прозрачная.

Для выключателей/клавиш степень защиты IP44 возможна только в сочетании с соответствующим агрегатом тления, накаливания или светодиода, а также набором уплотнительных вставок.

Исполнение	арт. №	уп.
цвет: полярная белизна, бархатный	<b>1628 60 89</b>	10
цвет: антрацитовый, бархатный лак	<b>1628 60 86</b>	10
цвет: алюминиевый, бархатный лак	<b>1628 60 84</b>	10

— для подсветки и сигнального включения

Подходит к	арт. №	стр.
Одноклавишный выключатель		28
Одноклавишная кнопка		28
<b>Опция</b> Набор уплотнительных вставок для выключателей/кнопок	1010 71 00	275

**Клавиша с оттиском символа «Звонок»**

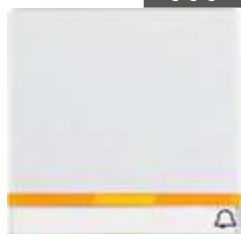

- с полем для надписи
- с линзой

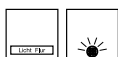

Для нанесения надписей, указаний и т.п.

Высота поля для надписи в моделях P-touch составляет 6 мм

Линза оранжевого цвета и прозрачная.

Для выключателей/клавиш степень защиты IP44 возможна только в сочетании с соответствующим агрегатом тления, накаливания или светодиода, а также набором уплотнительных вставок.

Исполнение	арт. №	уп.
цвет: полярная белизна, бархатный	<b>1628 60 79</b>	10
цвет: антрацитовый, бархатный лак	<b>1628 60 76</b>	10
цвет: алюминиевый, бархатный лак	<b>1628 60 74</b>	10

— для использования звонка и контрольного включения

Подходит к	арт. №	стр.
<b>Опция</b> Набор уплотнительных вставок для выключателей/кнопок	1010 71 00	275

**Клавиша**



- с большим полем для надписи
- с линзой



Поле для надписи (Ш x В) ≈ 54,8 x 42,8 мм

Для нанесения надписей, указаний и т.п.

Высота поля для надписи — для двух полосок P-touch по 18 мм.

Линза оранжевого цвета и прозрачная.

Для выключателей/клавиш степень защиты IP44 возможна только в сочетании с соответствующим агрегатом тления, накаливания или светодиода, а также набором уплотнительных вставок.

Исполнение	арт. №	уп.
цвет: полярная белизна, бархатный	<b>1696 60 89</b>	10
цвет: антрацитовый, бархатный лак	<b>1696 60 86</b>	10
цвет: алюминиевый, бархатный лак	<b>1696 60 84</b>	10

— для подсветки и сигнального включения

Подходит к	арт. №	стр.
Одноклавишный выключатель		28
Одноклавишная кнопка		28
<b>Опция</b> Набор уплотнительных вставок для выключателей/кнопок	1010 71 00	275

### Клавиша с оттиском символа «Звонок»



- с большим полем для надписи
- с линзой



Поле для надписи (Ш x В) ≈ 54,8 x 42,8 мм

Для нанесения надписей, указаний и т.п.  
Высота поля для надписи — для двух полосок P-touch по 18 мм.

Линза оранжевого цвета и прозрачная.

Для выключателей/клавиш степень защиты IP44 возможна только в сочетании с соответствующим агрегатом тления, накаливания или светодиода, а также набором уплотнительных вставок.

- для использования звонка и контрольного включения

Подходит к	арт. №	стр.
Одноклавишная кнопка		28
<b>Опция</b> Набор уплотнительных вставок для выключателей/кнопок	1010 71 00	275

Исполнение	арт. №	уп.
цвет: полярная белизна, бархатный	<b>1696 60 79</b>	10
цвет: антрацитовый, бархатный лак	<b>1696 60 76</b>	10
цвет: алюминиевый, бархатный лак	<b>1696 60 74</b>	10

### Клавиши для многополюсных клавишных выключателей

- Артикулы, отмеченные этим символом, предназначены для водозащищенной скрытой проводки IP44 только в комбинации с соответствующим набором уплотнительных вставок - № для зак. 1010 71 00.

### Клавиша с оттиском «0»



Исполнение	арт. №	уп.
цвет: полярная белизна, бархатный	<b>1622 60 89</b>	10
цвет: антрацитовый, бархатный лак	<b>1622 60 86</b>	10
цвет: алюминиевый, бархатный лак	<b>1622 60 84</b>	10

Подходит к	арт. №	стр.
Многополюсные клавишные выключатели		33
<b>Опция</b> Набор уплотнительных вставок для выключателей/кнопок	1010 71 00	275

### Клавиша с оттиском «0»



- с оранжевой линзой



Для выключателей/клавиш степень защиты IP44 возможна только в сочетании с соответствующим агрегатом тления, накаливания или светодиода, а также набором уплотнительных вставок.

- для подсветки и сигнального включения

Подходит к	арт. №	стр.
Многополюсные клавишные выключатели		33
<b>Опция</b> Набор уплотнительных вставок для выключателей/кнопок	1010 71 00	275

Исполнение	арт. №	уп.
цвет: полярная белизна, бархатный	<b>1624 60 89</b>	10
цвет: антрацитовый, бархатный лак	<b>1624 60 86</b>	10
цвет: алюминиевый, бархатный лак	<b>1624 60 84</b>	10

### Многосекционные клавиши

### Клавиша 2-местная



Исполнение	арт. №	уп.
цвет: полярная белизна, бархатный	<b>1623 60 89</b>	10
цвет: антрацитовый, бархатный лак	<b>1623 60 86</b>	10
цвет: алюминиевый, бархатный лак	<b>1623 60 84</b>	10

- для двухклавишных выключателей
- для двухклавишных кнопок / двухкл. групповых кнопок

Подходит к	арт. №	стр.
Двухклавишные выключатели		35
Двухклавишные кнопки		35



### Клавиша 2-местная

- с линзой



Освещение возможно только посредством 1 элемента подсветки.  
Линза оранжевого цвета и прозрачная.

- для подсветки и сигнального включения
- для двухклавишных выключателей
- для двухклавишных кнопок / двухкл. групповых кнопок

Подходит к	арт. №	стр.
Двухклавишные выключатели		35
Двухклавишные кнопки		35
Исполнение	арт. №	уп.
цвет: полярная белизна, бархатный	<b>1627 60 89</b>	10
цвет: антрацитовый, бархатный лак	<b>1627 60 86</b>	10
цвет: алюминиевый, бархатный лак	<b>1627 60 84</b>	10



### Клавиша 3-местная

Подходит к	арт. №	стр.
Трёхклавишный выключатель	6330 23	37

Исполнение	арт. №	уп.
цвет: полярная белизна, бархатный	<b>1665 60 89</b>	10
цвет: антрацитовый, бархатный лак	<b>1665 60 86</b>	10
цвет: алюминиевый, бархатный лак	<b>1665 60 84</b>	10

## Центральные панели для шнуровых выключателей и кнопок



### Центральная панель для выключателя / кнопочного выключателя со шнурковым приводом

Подходит к	арт. №	стр.
Шнуровые выключатели/кнопки		38

Исполнение	арт. №	уп.
цвет: полярная белизна, бархатный	<b>1146 60 89</b>	10
цвет: антрацитовый, бархатный лак	<b>1146 60 86</b>	10
цвет: алюминиевый, бархатный лак	<b>1146 60 84</b>	10

## Центральные панели для замочных выключателей и кнопок

Обозначенные товары пригодны для водозащищенной скрытой проводки IP44 только в соединении с набором уплотнительных вставок - № для зак. 1010 70 00.

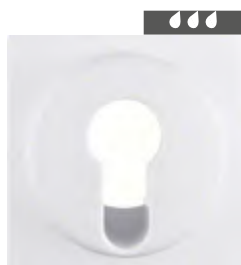

### Центральная панель для замочных выключателей/кнопочных выключателей

- к центральной системе замыканий

Подходит к	арт. №	стр.
Замочные выключатели/кнопки		39
Профильный полуцилиндр	1818 ..	66
<b>Опция</b>		
Набор уплотнительных вставок для замочных выключателей/замочных кнопочных выключателей	1010 70 00	276

Исполнение	арт. №	уп.
цвет: полярная белизна, бархатный	<b>1507 60 89</b>	10
цвет: антрацитовый, бархатный лак	<b>1507 60 86</b>	10
цвет: алюминиевый, бархатный лак	<b>1507 60 84</b>	10

## Таймеры

### Центральные панели с таймерами



### Центральная панель для механического таймера

Подходит к	арт. №	стр.
Механический таймер		54

Исполнение	арт. №	уп.
<b>со шкалой времени 15 мин</b>		
цвет: полярная белизна, бархатный	<b>1632 60 89</b>	1
цвет: антрацитовый, бархатный лак	<b>1632 60 86</b>	1



### со шкалой времени 120 мин

цвет: полярная белизна, бархатный	<b>1633 60 89</b>	1
цвет: антрацитовый, бархатный лак	<b>1633 60 86</b>	1

## Электронная платформа традиционной электроники

### Кнопки для выключателей и диммеров

#### Кнопка, 1-канальная

▶ 652

Рабочее напряжение через вставку – с программой управления на 2 уровня  
– незначительное энергопотребление



Подходит к	арт. №	стр.
Электронная вставка выключателя 1-канальная	8512 11 00	43
Электронная вставка с релейным контактом	8512 12 00	42
Кнопочный диммер (R, L)	8542 11 00	44
Универсальный кнопочный диммер 1-канальный	8542 12 00	44
Электронная вставка управления DALI/DSI	8542 17 00	45

Исполнение	арт. №	уп.
цвет: полярная белизна, бархатный	<b>8514 11 29</b>	1
цвет: антрацитовый, бархатный лак	<b>8514 11 26</b>	1
цвет: алюминиевый, бархатный лак	<b>8514 11 24</b>	1



#### Кнопка, 2-канальная

▶ 652

Рабочее напряжение через вставку – управление с двумя плоскостями для серии  
– незначительное энергопотребление



Подходит к	арт. №	стр.
Электронная вставка выключателя 2-канальная	8512 22 00	43
Универсальный кнопочный диммер 2-канальный	8542 21 00	45

Исполнение	арт. №	уп.
цвет: полярная белизна, бархатный	<b>8514 21 29</b>	1
цвет: антрацитовый, бархатный лак	<b>8514 21 26</b>	1
цвет: алюминиевый, бархатный лак	<b>8514 21 24</b>	1



### Накладки датчика движения

#### Инфракрасный датчик движения «Комфорт»

▶ 652

Время срабатывания, регулируемое ≈ 10 с ... 30 мин. – с функцией памяти для моделирования эффекта присутствия

Яркость срабатывания, регулируемая ≈ 5 ... 1000 лк, дневной режим – функция «вечеринка» для включения на 2 часа

– функция программирования освещенности срабатывания - «функция обучения» - при помощи кнопки

– с блокировкой клавиш

– с кнопкой автоматике включения/выключения

– режим кратковременной работы на время «иммунитета» (например, для лестничного освещения, для временного отключения электроэнергии)

– незначительное энергопотребление



Подходит к	арт. №	стр.
Электронные вставки		76

Исполнение	арт. №	уп.
<b>Номинальная высота монтажа 1,1 м</b>		
цвет: полярная белизна, бархатный	<b>8534 12 29</b>	1
цвет: антрацитовый, бархатный лак	<b>8534 12 26</b>	1
цвет: алюминиевый, бархатный лак	<b>8534 12 24</b>	1
<b>Номинальная высота монтажа 2,2 м</b>		
цвет: полярная белизна, бархатный	<b>8534 22 29</b>	1
цвет: антрацитовый, бархатный лак	<b>8534 22 26</b>	1
цвет: алюминиевый, бархатный лак	<b>8534 22 24</b>	1





### Датчики движения

▶ 652

Время срабатывания  
Яркость срабатывания,  
регулируемая

≈ 180 с  
≈ 5 ... 1000 лк,  
дневной режим

- с функцией памяти для моделирования эффекта присутствия
- функция «вечеринка» для включения на 2 часа
- функция программирования освещенности срабатывания - «функция обучения» - при помощи кнопки
- с блокировкой клавиш
- с кнопкой автоматики включения/выключения
- незначительное энергопотребление

Подходит к	арт. №	стр.
Электронные вставки		76
арт. №		уп.

Исполнение

#### Номинальная высота монтажа 1,1 м

цвет: полярная белизна, бархатный

8534 11 29

1

цвет: антрацитовый, бархатный лак

8534 11 26

1

цвет: алюминиевый, бархатный лак

8534 11 24

1

#### Номинальная высота монтажа 2,2 м

цвет: полярная белизна, бархатный

8534 21 29

1

цвет: антрацитовый, бархатный лак

8534 21 26

1

цвет: алюминиевый, бархатный лак

8534 21 24

1



### Кнопки жалюзи



### Кнопка для вставки жалюзи

▶ 652

Время срабатывания, регулируемое

0 с ... 500 с

Продолжительность цикла подъема/  
спуска

2 мин.

Самоблокировка на 2 минуты при  
нажатии кнопки

&gt; 0,4 с

Переключение на дополнительное ориентирование.

- функция «праздник» - автоматическое выполнение подъема и опускания жалюзи с запоминанием положения
- функция «вечеринка», без выполнения команд автоматики, радиоустройств и дополнительных устройств (гарантия блокировки)
- незначительное энергопотребление

Подходит к	арт. №	стр.
Электронная вставка для управления жалюзи «Комфорт»	8522 11 00	95

Исполнение

цвет: полярная белизна, бархатный

8524 11 29

1

цвет: антрацитовый, бархатный лак

8524 11 26

1

цвет: алюминиевый, бархатный лак

8524 11 24

1



### Таймеры жалюзи



### Таймер для вставки жалюзи

▶ 652

- с дисплеем

14:23

Количество программируемых команд  
вверх/вниз

20

Продолжительность цикла подъема/  
спуска

2 мин.

Запас хода

≈ 24 ч

Самоблокировка на 2 минуты при  
нажатии кнопки

&gt; 0,5 с

Управление кнопками устройства и программируемы-  
ми периодами переключения.

Переключение на дополнительное ориентирование.

- функция «вечеринка», без выполнения команд автоматики, радиоустройств и дополнительных устройств (гарантия блокировки)
- с блокировкой клавиш
- с функцией сброса на начальные настройки
- незначительное энергопотребление
- с переключением автоматического/ручного режимов
- два пакета заводских настроек, возможны индивидуальные доводки
- астропрограмма для переключения при восходе и закате солнца с указанием города/страны или координат, индивидуальная настройка
- программа «отпуск» - вариации подъема/опускания жалюзи в автоматическом режиме

Подходит к	арт. №	стр.
Электронная вставка для управления жалюзи «Комфорт»	8522 11 00	95

Исполнение

цвет: полярная белизна, бархатный

8574 11 29

1

цвет: антрацитовый, бархатный лак

8574 11 26

1

цвет: алюминиевый, бархатный лак

8574 11 24

1



### Накладки для диммеров

Артикулы, отмеченные этим символом, предназначены для водозащищенной скрытой проводки IP44 только в комбинации с соответствующим набором уплотнительных вставок - № для зак. 1010 72 00.

#### Центральные панели для поворотных диммеров

##### Центральная панель для поворотного диммера и поворотного потенциометра

- с кнопкой для регулировки



Диаметр вала, Ø

4 мм

Подходит к	арт. №	стр.
Поворотные диммеры		50
Поворотный потенциометр DALI		52
Поворотный потенциометр 1 - 10 В		52
<b>Опция</b> Набор уплотнительных вставок для розеток / центральных элементов	1010 72 00	275
Исполнение	арт. №	уп.
цвет: полярная белизна, бархатный	<b>1137 60 89</b>	10
цвет: антрацитовый, бархатный лак	<b>1137 60 86</b>	10
цвет: алюминиевый, бархатный лак	<b>1137 60 84</b>	10

### Накладки для выключателей и нажимных кнопок жалюзи

#### Клавиши с оттиском

Артикулы, отмеченные этим символом, предназначены для водозащищенной скрытой проводки IP44 только в комбинации с соответствующим набором уплотнительных вставок - № для зак. 1010 72 00.

##### Клавиша с оттиском символа «Стрелки»



Подходит к	арт. №	стр.
<b>Опция</b> Набор уплотнительных вставок для выключателей/кнопок	1010 71 00	275
Исполнение	арт. №	уп.
цвет: полярная белизна, бархатный	<b>1620 60 79</b>	10
цвет: антрацитовый, бархатный лак	<b>1620 60 76</b>	10
цвет: алюминиевый, бархатный лак	<b>1620 60 74</b>	10

##### Клавиша 2-местная, с оттиском символа «Стрелка»



Подходит к	арт. №	стр.
Жалюзийная двухклавишная кнопка 1-полюсная	5035 20	88
Жалюзийный двухклавишный выключатель 1-полюсный	3035 20	88
Исполнение	арт. №	уп.
цвет: полярная белизна, бархатный	<b>1625 60 89</b>	10
цвет: антрацитовый, бархатный лак	<b>1625 60 86</b>	10
цвет: алюминиевый, бархатный лак	<b>1625 60 84</b>	10

##### Клавиша 2-местная, с оттиском символа «Стрелки»



Подходит к	арт. №	стр.
Групповая двухклавишная кнопка 4 замыкающих контакта с зажимом	5034 04	36
Исполнение	арт. №	уп.
цвет: полярная белизна, бархатный	<b>1644 60 89</b>	10
цвет: антрацитовый, бархатный лак	<b>1644 60 86</b>	10
цвет: алюминиевый, бархатный лак	<b>1644 60 84</b>	10

### Центральные панели для жалюзийного поворотного выключателя



Артикулы, отмеченные этим символом, предназначены для водозащищенной скрытой проводки IP44 только в комбинации с соответствующим набором уплотнительных вставок - № для зак. 1010 72 00.

НОВИНКА



#### Центральная панель с вращающейся ручкой для жалюзийного поворотного выключателя



– С ОТТИСКОМ

Подходит к	арт. №	стр.
Жалюзийный поворотный выключатель, 1-полюсный	3841 03	90
Жалюзийный поворотный выключатель, 2-полюсный	3842 03	90

Исполнение	арт. №	уп.
цвет: полярная белизна, бархатный	★ 10 8060 89 00	1
цвет: антрацитовый, бархатный лак	★ 10 8060 86 00	1
цвет: алюминиевый, бархатный лак	★ 10 8060 84 00	1

### Центральные панели для жалюзийных замочных выключателей/кнопок



Обозначенные товары пригодны для водозащищенной скрытой проводки IP44 только в соединении с набором уплотнительных вставок - № для зак. 1010 70 00.

НОВИНКА

#### Центральная панель с замком и с функцией блокировки кнопок для выключателя жалюзи

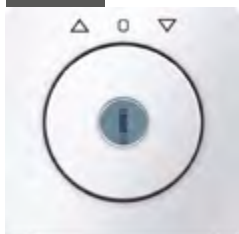

- ключ вынимается в положении «0»



– С ОТТИСКОМ  
– с 2 ключами

Подходит к	арт. №	стр.
Жалюзийный выключатель 1-полюсный для центральной панели с замком	3851 03	91
Жалюзийный выключатель 2-полюсный для центральной панели с замком	3852 03	91

Исполнение	арт. №	уп.
цвет: полярная белизна, бархатный	★ 10 8160 89 00	1
цвет: антрацитовый, бархатный лак	★ 10 8160 86 00	1
цвет: алюминиевый, бархатный лак	★ 10 8160 84 00	1

НОВИНКА

#### Центральная панель с замком и с функцией блокировки кнопок для выключателя жалюзи



- ключ вынимается в 3 положениях



– С ОТТИСКОМ  
– с 2 ключами

Подходит к	арт. №	стр.
Жалюзийный выключатель 1-полюсный для центральной панели с замком	3851 03	91
Жалюзийный выключатель 2-полюсный для центральной панели с замком	3852 03	91

Исполнение	арт. №	уп.
цвет: полярная белизна, бархатный	★ 10 8260 89 00	1
цвет: антрацитовый, бархатный лак	★ 10 8260 86 00	1
цвет: алюминиевый, бархатный лак	★ 10 8260 84 00	1

НОВИНКА

#### Центральная панель с замком и с функцией блокировки кнопок для выключателя жалюзи



- ключ вынимается в положении «0»



– С ОТТИСКОМ  
– с 2 ключами

Подходит к	арт. №	стр.
Жалюзийный выключатель 1-полюсный для центральной панели с замком	3851 03	91
Жалюзийный выключатель 2-полюсный для центральной панели с замком	3852 03	91

Исполнение	арт. №	уп.
цвет: полярная белизна, бархатный	★ 10 8360 89 00	1
цвет: антрацитовый, бархатный лак	★ 10 8360 86 00	1
цвет: антрацитовый, бархатный лак	★ 10 8360 84 00	1

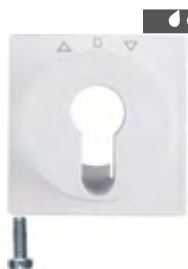

**Центральная панель для замочного/кнопочного выключателя жалюзи**

- с оттиском
- к центральной системе замыканий

Подходит к	арт. №	стр.
Жалюзийный кнопочный выключатель, 1-полюсный, под полуцилиндрическую замочную личинку	3821 20	93
Жалюзийный кнопочный выключатель, 2-полюсный, под полуцилиндрическую замочную личинку	3822 10	93
Жалюзийный кнопочный выключатель, 1-полюсный, под полуцилиндрическую замочную личинку	3831 ..	93
Жалюзийный кнопочный выключатель, 2-полюсный, под полуцилиндрическую замочную личинку	3832 10	94
Профильный полуцилиндр	1818 ..	66
<b>Опция</b> Набор уплотнительных вставок для замочных выключателей/замочных кнопочных выключателей	1010 70 00	276

Исполнение	арт. №	уп.
цвет: полярная белизна, бархатный	<b>1506 60 89</b>	10
цвет: антрацитовый, бархатный лак	<b>1506 60 86</b>	10
цвет: алюминиевый, бархатный лак	<b>1506 60 84</b>	10

**Регуляторы и накладки для управления климатом**

**Регуляторы температуры**



**Регулятор температуры помещения, размыкатель, с центральной панелью**

▶ 641

- с встроенным недельным таймером



- в случае теплых полов, возможна регулировка через температуру помещения или пола
- для режима отопления или охлаждения
- для отопления помещений и подогрева полов
- с самоопределяющейся кривой отопления

Номинальное напряжение	230 В~
Частота	50 Гц
Потребляемая мощность	≈ 1,2 Вт
Срок службы литиевой батарейки [лет]	≈ 10
Класс энергетической эффективности	IV (2%)

Подходит к	арт. №	стр.
<b>Опция</b> Датчик температуры пола / дистанционный датчик (33 кΩ)	161	115

Исполнение	арт. №	уп.
цвет: полярная белизна, бархатный	<b>2044 60 89</b>	1
цвет: антрацитовый, бархатный лак	<b>2044 60 86</b>	1
цвет: алюминиевый, бархатный лак	<b>2044 60 84</b>	1



**Регулятор температуры, размыкатель, с центральной панелью**

▶ 640

- с одноклавишным выключателем
- с датчиком температуры пола

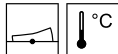

Номинальное напряжение	250 В~
Частота	50/60 Гц
Класс энергетической эффективности	I (1%)

Исполнение	арт. №	уп.
цвет: полярная белизна, бархатный	<b>2034 60 89</b>	1
цвет: антрацитовый, бархатный лак	<b>2034 60 86</b>	1
цвет: алюминиевый, бархатный лак	<b>2034 60 84</b>	1





**Регулятор температуры помещения, переключающий контакт, с центральной панелью**

▶ 640

Номинальное напряжение	250 В~	– для режима отопления или охлаждения
Частота	50/60 Гц	
Класс энергетической эффективности	I (1%)	



Исполнение	арт. №	уп.
цвет: полярная белизна, бархатный	<b>2026 60 89</b>	1
цвет: антрацитовый, бархатный лак	<b>2026 60 86</b>	1
цвет: алюминиевый, бархатный лак	<b>2026 60 84</b>	1

**Регулятор температуры помещения, размыкающий контакт, с центральной панелью**

▶ 640

- с одноклавишным выключателем



Номинальное напряжение	250 В~
Частота	50/60 Гц
Класс энергетической эффективности	I (1%)



Исполнение	арт. №	уп.
цвет: полярная белизна, бархатный	<b>2030 60 89</b>	1
цвет: антрацитовый, бархатный лак	<b>2030 60 86</b>	1
цвет: алюминиевый, бархатный лак	<b>2030 60 84</b>	1

**Регулятор температуры помещения, размыкающий контакт, с центральной панелью, 24 В переменный/постоянный ток**

▶ 640

- с одноклавишным выключателем



Номинальное напряжение	24 В~/24 В=
Частота	50/60 Гц
Класс энергетической эффективности	I (1%)



Исполнение	арт. №	уп.
цвет: полярная белизна, бархатный	<b>2031 60 89</b>	1
цвет: антрацитовый, бархатный лак	<b>2031 60 86</b>	1
цвет: алюминиевый, бархатный лак	<b>2031 60 84</b>	1

НОВИНКА

**Регулятор температуры, реле с переключающим контактом с переключателем Отопление/охлаждение**

Номинальное напряжение	250 В~	– для установок с тепловым насосом, режима отопления или охлаждения
Частота	50 Гц	
Класс энергетической эффективности	I (1%)	
Рабочая температура	+0 ... +55 °С	
Сечение провода (жесткий)	1 ... 2,5 мм <sup>2</sup>	

Необходим нулевой провод!

Исполнение	арт. №	уп.
цвет: полярная белизна, бархатный	★ <b>2029 60 89</b>	1
цвет: антрацитовый, бархатный	★ <b>2029 60 86</b>	1
цвет: алюминиевый, бархатный лак	★ <b>2029 60 84</b>	1

### Центральные панели для вставки датчика

#### Центральная плата для вставки датчика

Внимание!  
Использовать только с промежуточным кольцом для центральной панели программы.  
Поле для надписи не используется.

Подходит к	арт. №	стр.
Промежуточные кольца		270
Вставка датчика	7594 10 01	2 том 225

Исполнение	арт. №	уп.
цвет: полярная белизна, матовый /бархатный	<b>7594 04 89</b>	1

### Клавишный выключатель отопления

Артикулы, отмеченные этим символом, предназначены для водозащищенной скрытой проводки IP44 только в комбинации с соответствующим набором уплотнительных вставок - № для зак. 1010 71 00.

#### Клавиша с оттиском «Heizung»

- с оранжевой линзой

– для контрольного включения



Подходит к	арт. №	стр.
Одноклавишный выключатель		28
Одноклавишная кнопка		28

В качестве альтернативы для отопления можно использовать защищенный стеклом аварийный выключатель отопления серий Argys, влагозащищенный скрытый монтаж IP44.

Опция	арт. №	стр.
Набор уплотнительных вставок для выключателей/кнопок	1010 71 00	275

Для выключателей/клавиш степень защиты IP44 возможна только в сочетании с соответствующим агрегатом тления, накаливания или светодиода, а также набором уплотнительных вставок.

Исполнение	арт. №	уп.
цвет: полярная белизна, бархатный	<b>1621 60 69</b>	10
цвет: алюминиевый, бархатный лак	× <b>1621 60 64</b>	10

### Центральные панели для регулятора кондиционера и вентилятора

Артикулы, отмеченные этим символом, предназначены для водозащищенной скрытой проводки IP44 только в комбинации с соответствующим набором уплотнительных вставок - № для зак. 1010 72 00.

#### НОВИНКА Центральная панель с вращающейся ручкой для 3-ступенчатого выключателя



Подходит к	арт. №	стр.
Трехступенчатые выключатели	3861 ..	113

Исполнение

арт. № уп.

##### без положения 0, с оттиском 2-1-3

цвет: полярная белизна, бархатный	★ <b>10 8460 89 00</b>	1
цвет: антрацитовый, бархатный лак	★ <b>10 8460 86 00</b>	1
цвет: алюминиевый, бархатный лак	★ <b>10 8460 84 00</b>	1

##### с положением 0, с оттиском 0-1-2-3

цвет: полярная белизна, бархатный	★ <b>10 9660 89 00</b>	1
цвет: антрацитовый, бархатный лак	★ <b>10 9660 86 00</b>	1
цвет: алюминиевый, бархатный лак	★ <b>10 9660 84 00</b>	1



#### Центральная панель для регулятора числа оборотов

- с кнопкой для регулировки

– с оттиском «Хвост»



Подходит к	арт. №	стр.
Регулятор числа оборотов	2968 01	114

Опция	арт. №	стр.
Набор уплотнительных вставок для розеток / центральных элементов	1010 72 00	275

Исполнение	арт. №	уп.
цвет: полярная белизна, бархатный	<b>1137 60 79</b>	10
цвет: антрацитовый, бархатный лак	<b>1137 60 76</b>	10
цвет: алюминиевый, бархатный лак	<b>1137 60 74</b>	10

## Коммуникационная / мультимедийная техника

– указания на подходящие изделия сторонних производителей см. в главе Коммуникационная/мультимедийная техника

### Накладки для устройств передачи данных / телекоммуникации



#### Центральная панель с вырезом TAE

– также для применения в KNX: интерфейс данных USB, скрытый монтаж

Подходит к	арт. №	стр.
Розетки TAE		118
Розетка для громкоговорителя	4572 0 ..	143
Разъем для подключения стереодинамиков	4573 0 ..	143
Модульная розетка UAE 8/8-полюсная, экранированная, кат. 6A iso	4588	124
Розетка для подзарядки с USB-разъемом, 2-местная, 230 В, 3 А	2602 0 ..	141

Исполнение	арт. №	уп.
цвет: полярная белизна, бархатный	<b>1033 60 89</b>	10
цвет: антрацитовый, бархатный лак	<b>1033 60 86</b>	10
цвет: алюминиевый, бархатный лак	<b>1033 60 84</b>	10



#### Центральная панель с вырезом TDO

– также для применения в KNX: интерфейс данных USB, скрытый монтаж

Подходит к	арт. №	стр.
Розетка для громкоговорителя	4572 0 ..	143
Разъем для подключения стереодинамиков	4573 0 ..	143
Розетка для подзарядки с USB-разъемом, 2-местная, 230 В, 3 А	2602 0 ..	141

Исполнение	арт. №	уп.
цвет: полярная белизна, бархатный	<b>68 1033 60 89</b>	10
цвет: антрацитовый, бархатный лак	<b>68 1033 60 86</b>	10
цвет: алюминиевый бархатный лак	<b>68 1033 60 84</b>	10



#### Центральная панель для розетки UAE

– вывод под углом 45°  
– для 1-местной розетки, кат.3, кат.5е, кат.6 и кат.6<sub>A</sub> iso  
– для точек доступа WLAN

Подходит к	арт. №	стр.
Коммуникационные розетки UAE, 1-местные		119

Исполнение	арт. №	уп.
цвет: полярная белизна, бархатный	<b>1407 60 89</b>	10
цвет: антрацитовый, бархатный лак	<b>1407 60 86</b>	10
цвет: алюминиевый, бархатный лак	<b>1407 60 84</b>	10



#### Центральная панель для розетки UAE 2-местная

– вывод под углом 45°  
– для 2-местной розетки, кат.3, кат.5е, кат.6 и кат.6<sub>A</sub> iso

Подходит к	арт. №	стр.
Коммуникационные розетки UAE, 2-местные		122

Исполнение	арт. №	уп.
цвет: полярная белизна, бархатный	<b>1409 60 89</b>	10
цвет: антрацитовый, бархатный лак	<b>1409 60 86</b>	10
цвет: алюминиевый, бархатный лак	<b>1409 60 84</b>	10



### Центральная панель с заслонкой от пыли

- с полем для надписи



Высота поля для надписи - для 6 мм P-touch полосок.

Исполнение	арт. №	уп.
цвет: полярная белизна, бархатный	<b>1170 60 89</b>	10
цвет: антрацитовый, бархатный лак	<b>1170 60 86</b>	10
цвет: алюминиевый, бархатный лак	<b>1170 60 84</b>	10

- для опорных пластин с цветными вставками, 1-местн., № для заказа 4540 0 и 4542 01, см. главу **Коммуникационная и мультимедийная техника**



### Центральная панель с заслонками от пыли

- с полем для надписи



Высота поля для надписи - для 6 мм P-touch полосок.

Исполнение	арт. №	уп.
цвет: полярная белизна, бархатный	<b>1181 60 89</b>	10
цвет: антрацитовый, бархатный лак	<b>1181 60 86</b>	10
цвет: алюминиевый, бархатный лак	<b>1181 60 84</b>	10

- для опорных пластин с цветными вставками, 2-местн., № для зак. 4541 0 и 4542 02, см. главу **Коммуникационная и мультимедийная техника**



### Центральная плата для 3 MINI-COM модулей

Внимание!  
Использовать только с промежуточным кольцом для центральной панели программы.

- для разъемов Mini-Com кат. 3, кат. 5е, кат. 6, кат. 6 10Gig
- для световодных модулей Mini-Com
- вывод под углом 30°
- для модулей заглушек Mini-Com 1-местных
- поле для надписи фиксируется в подходящем промежуточном кольце

Исполнение	арт. №	уп.
цвет: полярная белизна, матовый /бархатный	<b>1427 19 09</b>	10
цвет: антрацитовый, матовый	<b>1427 16 06</b>	10
цвет: алюминиевый, матовый лак	<b>1427 14 04</b>	10

Подходит к	арт. №	стр.
Промежуточные кольца		270
Мультимедийные модули		151
Мини Jack 8-полюсный		132



### Центральная плата для единых модулей «Reichle&De-Massari»

Внимание!  
Использовать только с промежуточным кольцом для центральной панели программы.

- для оптоволоконных модулей
- для присоединительных модулей RJ45 кат. 5е и кат. 6
- вывод под углом 30°
- поле для надписи фиксируется в подходящем промежуточном кольце

Исполнение	арт. №	уп.
цвет: полярная белизна, матовый /бархатный	<b>1472 19 09</b>	10
цвет: антрацитовый, матовый	<b>1472 16 06</b>	10
цвет: алюминиевый, матовый лак	<b>1472 14 04</b>	10

Подходит к	арт. №	стр.
Промежуточные кольца		270



**Центральная плата для двойного модуля «Reichle&De-Massari»**

Внимание!  
Использовать только с промежуточным кольцом для центральной панели программы.

- для оптоволоконных модулей
- для присоединительных модулей RJ45 кат. 5е и кат. 6
- вывод под углом 30°
- поле для надписи фиксируется в подходящем промежуточном кольце

Исполнение	Подходит к	арт. №	стр.
цвет: полярная белизна, матовый /бархатный	Промежуточные кольца	<b>1461 19 09</b>	270
	арт. №		уп.
			10



**Центральная плата, 2- местная, для разъемов AMP**

Внутренний размер отверстия (Ш x В) ≈ 14,7 x 20,7 мм

Внимание!  
Использовать только с промежуточным кольцом для центральной панели программы.

- для AMP оптоволоконных соединений MT-RJ разъемов
- для модульных разъемов AMP серии 110 Connect кат. 3, кат. 5, кат. 5е и кат. 6
- вывод под углом 30°
- поле для надписи фиксируется в подходящем промежуточном кольце

Исполнение	Подходит к	арт. №	стр.
цвет: полярная белизна, матовый /бархатный	Промежуточные кольца	<b>1463 19 09</b>	270
цвет: антрацитовый, матовый	арт. №	<b>1463 16 06</b>	уп.
цвет: алюминиевый, матовый лак		<b>1463 14 04</b>	10



**Центральная плата, 2- местная, для разъемов Krone**

Внутренний размер отверстия (Ш x В) ≈ 14,7 x 19,4 мм

Внимание!  
Использовать только с промежуточным кольцом для центральной панели программы.

- для 3М оптоволоконных соединений Volition
- для Krone оптоволоконных соединений MT-RJ разъемов
- для модульных разъемов Krone кат. 5, кат. 5е и кат. 6
- вывод под углом 30°
- поле для надписи фиксируется в подходящем промежуточном кольце

Исполнение	Подходит к	арт. №	стр.
цвет: полярная белизна, матовый /бархатный	Промежуточные кольца	<b>1464 19 09</b>	270
цвет: антрацитовый, матовый	арт. №	<b>1464 16 06</b>	уп.
цвет: алюминиевый, матовый лак		<b>1464 14 04</b>	10



**Центральная плата к оптоволоконным соединениям Simplex ST**

Внимание!  
Использовать только с промежуточным кольцом для центральной панели программы.

- для 2 оптоволоконных соединений
- вывод под углом 30°
- поле для надписи фиксируется в подходящем промежуточном кольце

Исполнение	Подходит к	арт. №	стр.
цвет: полярная белизна, матовый /бархатный, 2-местная	Промежуточные кольца	<b>1492 19 09</b>	270
	арт. №		уп.
			10



### Центральная плата к оптоволоконным соединениям Duplex SC

Внимание!  
Использовать только с промежуточным кольцом для центральной панели программы.

- для 1 или 2 оптоволоконных соединений
- вывод под углом 30°
- 1 отверстие прodelывается дополнительно
- поле для надписи фиксируется в подходящем промежуточном кольце

Исполнение	Подходит к	арт. №	стр.
цвет: полярная белизна, матовый /бархатный	Промежуточные кольца		270
	арт. №		уп.
	<b>1480 19 09</b>		<b>10</b>

### Накладки для антенных розеток



### Центральная панель для антенной розетки 2-/3 отверстия

Исполнение

- с возможностью дополнительного прodelывания SAT-ввода

Исполнение	Подходит к	арт. №	стр.
цвет: полярная белизна, бархатный	Антенные розетки		134
цвет: антрацитовый, бархатный лак	арт. №		уп.
цвет: алюминиевый, бархатный лак	<b>1203 60 89</b>		<b>10</b>
	<b>1203 60 86</b>		<b>10</b>
	<b>1203 60 84</b>		<b>10</b>



### Центральная плата для антенной розетки, 4 отверстия (фирма Ankaro)

Внимание!  
Использовать только с промежуточным кольцом для центральной панели программы.

- с 2 дополнительными SAT-выводами (F-гнезда)

Исполнение	Подходит к	арт. №	стр.
цвет: белый, глянцевый	Антенная розетка, 4 отверстия, отдельная	4594 ..	136
цвет: полярная белизна, матовый /бархатный	арт. №		уп.
	<b>1484 02</b>		<b>10</b>
	<b>1484 19 09</b>		<b>10</b>



### Центральная плата для антенной розетки, 4 отверстия (фирма Hirschmann)

Внимание!  
Использовать только с промежуточным кольцом для центральной панели программы.

- с 2 дополнительными SAT-выводами (F-гнезда)

Исполнение	Подходит к	арт. №	стр.
цвет: полярная белизна, матовый /бархатный	Промежуточные кольца		270
цвет: антрацитовый, матовый	арт. №		уп.
цвет: алюминиевый, матовый лак	<b>1483 19 09</b>		<b>10</b>
	<b>1483 16 06</b>		<b>10</b>
	<b>1483 14 04</b>		<b>10</b>

### Центральные панели для сигнальных и контрольных устройств



### Центральная плата с монтажным отверстием Ø 18,8 мм

Расстояние до винта 36 мм

Внимание!  
Использовать только с промежуточным кольцом для центральной панели программы.

- поле для надписи фиксируется в подходящем промежуточном кольце
- с сектором 18,8 мм

Исполнение	Подходит к	арт. №	стр.
цвет: полярная белизна, матовый /бархатный	Промежуточные кольца		270
цвет: антрацитовый, матовый	Опция		
цвет: алюминиевый, матовый лак	Встраиваемое гнездо выравнивания потенциалов	4604	683
	арт. №		уп.
	<b>1431 19 09</b>		<b>10</b>
	<b>1431 16 06</b>		<b>10</b>
	<b>1431 14 04</b>		<b>10</b>



**Центральная плата с монтажным отверстием  
Ø 22,5 мм**

Расстояние до винта 36 мм – поле для надписи фиксируется в подходящем промежуточном кольце  
– с сектором 22,5 мм

Внимание!  
Использовать только с промежуточным кольцом для центральной панели программы.

Монтажное отверстие согласно IEC 60947-5-1

**Подходит к**  
Промежуточные кольца **арт. №** **стр.**  
270

Исполнение	арт. №	уп.
цвет: полярная белизна, матовый /бархатный	<b>1432 19 09</b>	10
цвет: антрацитовый, матовый	<b>1432 16 06</b>	10
цвет: алюминиевый, матовый лак	<b>1432 14 04</b>	10
цвет: желтый гляцевый	<b>1432 07</b>	10

**Промежуточные кольца**



**Промежуточная рамка для центральной платы**

– для центральных панелей

**Подходит к**  
**Опция** Поле для надписи для промежуточной рамки **арт. №** **стр.**  
270

Исполнение	арт. №	уп.
цвет: полярная белизна, бархатный	<b>1109 60 89</b>	10
цвет: антрацитовый, бархатный лак	<b>1109 60 86</b>	10
цвет: алюминиевый, бархатный лак	<b>1109 60 84</b>	10



**Поле для надписи для промежуточной рамки**

Высота поля для надписи - для 6 мм P-touch полосок.

**Подходит к**  
Промежуточная рамка для центральной платы **арт. №** **стр.**  
270

Исполнение	арт. №	уп.
цвет: белый, гляцевый	<b>1905 00 02</b>	10
цвет: полярная белизна, гляцевый	<b>1905 00 69</b>	10

**Переходные рамки**



**Переходная рамка для центральной панели  
50 x 50 мм**

Внимание!  
Не подходит для центральных панелей Berker.  
Для центральной панели согласно DIN 49075

– для центральных панелей сторонних производителей с внешними размерами 50 x 50 мм

**Подходит к**  
Центральная панель 50 x 50 мм для устройства защитного отключения (УЗО) **арт. №** **стр.**  
41

Исполнение	арт. №	уп.
цвет: полярная белизна, бархатный	<b>1109 60 79</b>	10
цвет: антрацитовый, бархатный лак	<b>1109 60 76</b>	10
цвет: алюминиевый, бархатный лак	<b>1109 60 74</b>	10

**Накладки для аудио**



**Центральная панель для розетки к  
громкоговорителю**

– 1 отверстие прodelывается дополнительно

**Подходит к**  
Розетка для громкоговорителя High End **арт. №** **стр.**  
4505 02 145

Исполнение	арт. №	уп.
цвет: полярная белизна, бархатный	<b>1196 60 89</b>	10
цвет: антрацитовый, бархатный лак	<b>1196 60 86</b>	10
цвет: алюминиевый, бархатный лак	<b>1196 60 84</b>	10



### Центральная плата для соединителя XLR серии D

Вырез, Ø 23,6 мм  
 Расстояние до винтов (по вертикали/по горизонтали) 19/24 мм

- поле для надписи фиксируется в подходящем промежуточном кольце
- Speakon и гнездовой контактный зажим телефонного типа

**Внимание!**  
 Использовать только с промежуточным кольцом для центральной панели программы.

**Подходит к** Промежуточные кольца **арт. №** **стр.** 270

Исполнение	арт. №	уп.
цвет: полярная белизна, матовый /бархатный	<b>1412 19 09</b>	10
цвет: антрацитовый, матовый	<b>1412 16 06</b>	10
цвет: алюминиевый, матовый лак	<b>1412 14 04</b>	10

### Розетки для видеоустройств



### Розетка VGA

▶ 648

Диапазон частоты, видео макс. 160 МГц – совместима с S-VGA  
 Разрешение макс. 1280 x 1024 пкс

Исполнение арт. № уп.

#### с двойным гнездом

цвет: полярная белизна, бархатный	<b>33 1540 60 89</b>	10
цвет: антрацитовый, бархатный лак	<b>33 1540 60 86</b>	10
цвет: алюминиевый, бархатный лак	<b>33 1540 60 84</b>	10

#### с обратной стороны с винтовыми подъемными клеммами

цвет: полярная белизна, бархатный <sup>1)</sup>	<b>33 1541 60 89</b>	10
цвет: антрацитовый, бархатный лак <sup>1)</sup>	<b>33 1541 60 86</b>	10
цвет: алюминиевый, бархатный лак <sup>1)</sup>	<b>33 1541 60 84</b>	10

<sup>1)</sup> для подсоединения к 15-жильному кабелю VGA, сечение провода (массивное) макс. 1,5 мм<sup>2</sup>



### Розетки для мультимедийных средств



### Розетка High Definition

▶ 646

Скорость передачи макс. 8,16 Гбит/с – 19-полюсн.  
 Разрешение макс. 1920 x 1080 пкс – с HDMI™ двойным гнездом типа A, поддерживает технологию HDMI™ (V 1.3 с Deep Color)  
 – позолоченные контакты

Исполнение арт. № уп.

#### с обратной стороны с прямым гнездом

цвет: полярная белизна, бархатный	<b>33 1542 60 89</b>	10
цвет: антрацитовый, бархатный лак	<b>33 1542 60 86</b>	10
цвет: алюминиевый, бархатный лак	<b>33 1542 60 84</b>	10

#### с обратной стороны с изогнутым под углом 90° гнездом

цвет: полярная белизна, бархатный	<b>33 1543 60 89</b>	10
цвет: антрацитовый, бархатный лак	<b>33 1543 60 86</b>	10
цвет: алюминиевый, бархатный лак	<b>33 1543 60 84</b>	10



### Тройная розетка RCA/S-Video

▶ 648

Диапазон частоты, аудио 20 ... 20000 Гц – 1 разъем «тюльпан», двойное гнездо для подключения видео-оборудования (цвет: желтый)  
 Диапазон частоты, видео макс. 160 МГц – 2 двойных гнезда Cinch для подключения аудиосистемы (цвет: красный, белый)  
 – двойное гнездо для S-Video  
 – позолоченные контакты

Исполнение арт. № уп.

цвет: полярная белизна, бархатный	<b>33 1532 60 89</b>	10
цвет: антрацитовый, бархатный лак	<b>33 1532 60 86</b>	10
цвет: алюминиевый, бархатный лак	<b>33 1532 60 84</b>	10







### Розетка USB/3,5 мм, аудио

Скорость передачи по USB  
Диапазон частоты, аудио

макс. 5 Гбит/с  
20 ... 20000 Гц

- гнездо позолоченное 3,5 мм, стерео
- двойное гнездо USB типа А, USB 3.0
- совместима с устройствами предыдущих версий с USB 2.0

▶ 646

**НОВИНКА:**  
С двойным гнездом **USB 3.0**.

Исполнение	арт. №	уп.
цвет: полярная белизна, бархатный	<b>33 1539 60 89</b>	10
цвет: антрацитовый, бархатный лак	<b>33 1539 60 86</b>	10
цвет: алюминиевый, бархатный лак	<b>33 1539 60 84</b>	10



## Бытовая радиоэлектронная аппаратура



### Radio Touch

- с динамиком



Рабочее напряжение 230 В~  
Частота 50/60 Гц  
Диапазон частоты (радиоприем) 87,5 ... 108 МГц  
Сечение провода макс. 2,5 мм<sup>2</sup>  
Сечение провода (динамик) макс. 1,5 мм<sup>2</sup>  
Размеры дисплея (Ш x В) 35 x 28 мм

- УКВ-радио, стерео, индикатор RDS
- управление через сенсорные поверхности сенсорного дисплея
- вход дополнительного устройства для отдельного выключателя
- сенсорный графический дисплей с подсветкой
- отображение времени и даты
- с двумя разъемами для динамиков
- внешний аудио-вход, например, для MP3-плеера или док-станции
- с динамиком

Подходит к арт. № стр.  
Опция Динамик 272

Исполнение	арт. №	уп.
цвет: полярная белизна, бархатный	× <b>2880 60 89</b>	1
цвет: антрацитовый, бархатный лак	× <b>2880 60 86</b>	1
цвет: алюминиевый, бархатный лак	× <b>2880 60 84</b>	1



### Radio Touch

Рабочее напряжение 230 В~  
Частота 50/60 Гц  
Диапазон частоты (радиоприем) 87,5 ... 108 МГц  
Сечение провода макс. 2,5 мм<sup>2</sup>  
Сечение провода (динамик) макс. 1,5 мм<sup>2</sup>  
Размеры дисплея (Ш x В) 35 x 28 мм

- УКВ-радио, стерео, индикатор RDS
- управление через сенсорные поверхности сенсорного дисплея
- вход дополнительного устройства для отдельного выключателя
- сенсорный графический дисплей с подсветкой
- отображение времени и даты
- с двумя разъемами для динамиков
- внешний аудио-вход, например, для MP3-плеера или док-станции

Для эксплуатации необходимо подключить по меньшей мере один динамик.

Подходит к арт. № стр.  
Динамик 272

Исполнение	арт. №	уп.
цвет: полярная белизна, бархатный	× <b>2884 60 89</b>	1
цвет: антрацитовый, бархатный лак	× <b>2884 60 86</b>	1
цвет: алюминиевый, бархатный лак	× <b>2884 60 84</b>	1



### Динамик

Полное сопротивление 4 Ом  
Сечение провода (гибкий) 0,5 мм<sup>2</sup>  
Подготовленный для подключения провод ≈ 25 см  
Глубина монтажа 35 мм

- готов к использованию, с 2-жильным гибким проводом с двойной изоляцией

Подходит к арт. № стр.  
Radio Touch 272

Исполнение	арт. №	уп.
цвет: полярная белизна, бархатный	<b>2882 60 89</b>	1
цвет: антрацитовый, бархатный лак	<b>2882 60 86</b>	1
цвет: алюминиевый, бархатный лак	<b>2882 60 84</b>	1



**Световые сигналы**
**Светодиодные сигнальные лампы**

**Светодиодный световой сигнал, белое освещение**

▶ 631

Номинальное напряжение 230 В~  
 Частота 50/60 Гц  
 Потребляемая мощность при 230 В~, 50 при - макс. 1 Вт

- для оповещения, например для передачи информации или предупреждений
- яркость регулируется с помощью потенциометра
- цвет освещения: холодный белый
- переключение с помощью отдельного переключателя

Подходит к Опция	арт. №	стр.
Пленка для светодиодной сигнальной подсветки		57

Исполнение	арт. №	уп.
цвет: полярная белизна, бархатный	<b>2953 60 89</b>	1
цвет: антрацитовый, бархатный лак	<b>2953 60 86</b>	1
цвет: алюминиевый, бархатный лак	<b>2953 60 84</b>	1

**Светодиодный световой сигнал, RGB**

▶ 631

Номинальное напряжение 230 В~  
 Частота 50/60 Гц  
 Потребляемая мощность при 195...265 В~, 50/60 Гц - макс. 3,7 Вт

- для оповещения, например для передачи информации или предупреждений
- яркость регулируется с помощью потенциометра
- цвета освещения (холодный белый, теплый белый, синий, оранжевый, красный, зеленый, фиолетовый (пурпурный)) и показ расцветок вызываются с помощью нажимной кнопки
- переход оттенков можно остановить в произвольном месте с помощью нажимной кнопки
- цвет переключается с помощью внешнего переключателя

Подходит к Опция	арт. №	стр.
Пленка для светодиодной сигнальной подсветки		57

Исполнение	арт. №	уп.
цвет: полярная белизна, бархатный	<b>2951 60 89</b>	1
цвет: антрацитовый, бархатный лак	<b>2951 60 86</b>	1
цвет: алюминиевый, бархатный лак	<b>2951 60 84</b>	1

**Светодиодный световой сигнал, красное/зеленое освещение**

▶ 631

Номинальное напряжение 230 В~  
 Частота 50/60 Гц  
 Потребляемая мощность при 230 В~, 50 Гц - на каждый цвет макс. 0,5 Вт

- для оповещения, например для запрета входа
- переключение между красным и зеленым с помощью отдельного переключателя

Подходит к Опция	арт. №	стр.
Двухцветная пленка для светодиодного светового сигнала		58

Исполнение	арт. №	уп.
цвет: полярная белизна, бархатный	<b>2952 60 89</b>	1
цвет: антрацитовый, бархатный лак	<b>2952 60 86</b>	1
цвет: алюминиевый, бархатный лак	<b>2952 60 84</b>	1



## Световые сигналы

 Артикулы, отмеченные этим символом, предназначены для водозащищенной скрытой проводки IP44 только в комбинации с соответствующим набором уплотнительных вставок - № для зак. 1010 72 00.



### Центральная панель для нажимной кнопки/ светового сигнала E10

Вырез, Ø

27,2 мм

– центральная панель для вставного крепления

Подходит к	арт. №	стр.
Крышка для нажимной кнопки/светового сигнала E10		60
Лампа светодиодная E10		61
Лампа газоразрядная E 10		61
Нажимная кнопка/световой сигнал E10, размыкатель	5101 ..	59
Исполнение	арт. №	уп.
цвет: полярная белизна, бархатный	<b>1124 60 89</b>	10
цвет: антрацитовый, бархатный лак	<b>1124 60 86</b>	10
цвет: алюминиевый, бархатный лак	<b>1124 60 84</b>	10

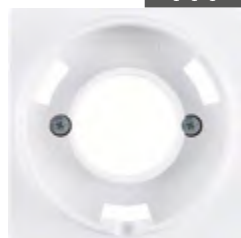

### Центральная панель для светового сигнала E14

Исполнение

Подходит к	арт. №	стр.
Крышка для светового сигнала E14		62
Лампа светодиодная E14		62
Лампа накаливания E14		62
Световой сигнал E14	5131 02	61
<b>Опция</b>		
Набор уплотнительных вставок для розеток / центральных элементов	1010 72 00	275

Исполнение	арт. №	уп.
цвет: полярная белизна, бархатный	<b>1198 60 89</b>	10
цвет: антрацитовый, бархатный лак	<b>1198 60 86</b>	10
цвет: алюминиевый, бархатный лак	<b>1198 60 84</b>	10

## Дополнительные изделия

 Артикулы, отмеченные этим символом, предназначены для водозащищенной скрытой проводки IP44 только в комбинации с соответствующим набором уплотнительных вставок - № для зак. 1010 72 00.



### Заглушка с центральной панелью

– на суппорте без отверстия

Исполнение

Подходит к	арт. №	стр.
<b>Опция</b>		
Набор уплотнительных вставок для розеток / центральных элементов	1010 72 00	275

Исполнение	арт. №	уп.
<b>без фиксаторов</b>		
цвет: полярная белизна, бархатный	<b>1009 60 89</b>	20
цвет: антрацитовый, бархатный лак	<b>1009 60 86</b>	20
цвет: алюминиевый, бархатный лак	<b>1009 60 84</b>	20
<b>с цоколем и фиксаторами</b>		
цвет: полярная белизна, бархатный	<b>67 1009 60 89</b>	10
цвет: антрацитовый, бархатный лак	<b>67 1009 60 86</b>	10
цвет: алюминиевый, бархатный лак	<b>67 1009 60 84</b>	10

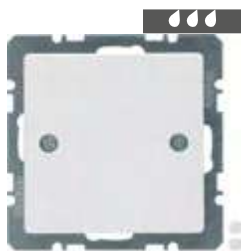
**Заглушка с центральной панелью, прикручиваемая**

- для индивидуальных секторов или отверстий при установке собственных решений
- со встроенным корпусом для дополнительного реле и т.п.
- на суппорте с большим сектором
- с колпачками на местах винтового крепления
- без фиксаторов

Подходит к	арт. №	стр.
Опция		
Набор уплотнительных вставок для розеток / центральных элементов	1010 72 00	275

Исполнение	арт. №	уп.
цвет: полярная белизна, бархатный	<b>1009 60 79</b>	20
цвет: антрацитовый, бархатный лак	<b>1009 60 76</b>	20
цвет: алюминиевый, бархатный лак	<b>1009 60 74</b>	20

**Центральная панель для вывода кабеля**

Подходит к	арт. №	стр.
Кабельный вывод с незначительной глубиной монтажа	4468	137
Кабельный вывод	4470	137

Исполнение	арт. №	уп.
цвет: полярная белизна, бархатный	<b>1019 60 89</b>	10
цвет: антрацитовый, бархатный лак	<b>1019 60 86</b>	10
цвет: алюминиевый, бархатный лак	<b>1019 60 84</b>	10

**Уплотнения IP44**

**Набор уплотнительных вставок для розеток / центральных элементов**

Подходит к	арт. №	стр.
Штепсельные розетки SCHUKO с откидной крышкой		193
Штепсельные розетки со штифтом защитного контакта и откидной крышкой		224
Центральные панели для поворотных диммеров		261
Центральные панели для жалюзийного поворотного выключателя		262
Центральные панели для регулятора кондиционера и вентилятора		265
Центральная панель для светового сигнала E14		274
Заглушка с центральной панелью		274
Рамки		286

Исполнение	арт. №	уп.
прозрачная	<b>1010 72 00</b>	1

**Набор уплотнительных вставок для выключателей/кнопок**

- с крепежным изделием IP44 для крепления винтами

Подходит к	арт. №	стр.
Клавиши		254
Клавиши для многополюсных клавишных выключателей		257
Клавиши со специальным знаком для слабовидящих		277
Клавиша с оттиском символа «Стрелки»		261
Клавиша с оттиском «Heizung»		265
Рамки		286

Исполнение	арт. №	уп.
прозрачная	<b>1010 71 00</b>	1



**Набор уплотнительных вставок для замочных выключателей/замочных кнопочных выключателей**

Исполнение	арт. №	уп.
прозрачная	<b>1010 70 00</b>	1

Подходит к	арт. №	стр.
Центральные панели для замочных выключателей и кнопок		258
Центральные панели для жалюзийных замочных выключателей/кнопок		262
Рамки		294

**Гостиничное оборудование**



**Реле-выключатель с центральной панелью для гостиничной карты**

▶ 639

Номинальное напряжение	230 В~ +10/-15 %	- с потенциометром для ступенчатой настройки регулируемого времени инерционного выбега
Частота	50/60 Гц	- при отсутствии карты-ключа освещается синим светодиодом
Коммутируемый ток	10 А	- с контактом, не находящимся под потенциалом
Возможна ступенчатая установка времени инерционного выбега	0, 15, 30, 60 с	
Потребляемая мощность	< 0,2 Вт	
Лампы накаливания и галогенные лампы 230 В	1500 Вт	
Обычные трансформаторы	1500 ВА	
Электронные трансформаторы	1500 Вт	
Люминесцентные лампы:		
- в схеме парного включения	1500 Вт	
Компактные флуоресцентные лампы	500 Вт	
Ширина карты	макс. 55 мм	
Толщина карты	0,8 ... 1,2 мм	

Не подходит для монтажа в коробке для наружного монтажа.

Исполнение	арт. №	уп.
цвет: полярная белизна, бархатный	<b>1640 60 99</b>	1
цвет: антрацитовый, бархатный лак	<b>1640 60 96</b>	1
цвет: алюминиевый, бархатный лак	<b>1640 60 94</b>	1

**Центральные панели для карточного выключателя для гостиниц**



**Накладка с полем для надписи на выключатель для гостиничных карт**

- с оранжевой линзой



Ширина карты	макс. 54 мм
Толщина карты	0,5 ... 1,4 мм

По запросу может быть выполнена другая надпись!

Исполнение	арт. №	уп.
цвет: полярная белизна, бархатный	<b>1640 60 89</b>	10
цвет: антрацитовый, бархатный лак	<b>1640 60 86</b>	10
цвет: алюминиевый, бархатный лак	<b>1640 60 84</b>	10

Подходит к	арт. №	стр.
Выключатель для гостиничных карт		68

### Индикация состояния гостиничных номеров



#### Светодиодный световой сигнал, красное/зеленое освещение

▶ 631

Номинальное напряжение	230 В~	
Частота	50/60 Гц	
Потребляемая мощность	при 230 В~, 50 Гц - на каждый цвет макс. 0,5 Вт	
Количество светодиодных ламп	4	
Температура окружающей среды	-5 ... +40 °C	
Сечение провода	2,5 мм <sup>2</sup>	

- для оповещения, например для запрета входа
- переключение между красным и зеленым с помощью отдельного переключателя
- прилагаются двухцветные пленки с оттиском символов «Не мешать»/«Убрать комнату» и «Входите»/«Подождите»

Для установки в обычные монтажные коробки согласно DIN 49073-1

<b>Подходит к Опция</b>	<b>арт. №</b>	<b>стр.</b>
Двухцветная пленка для светодиодного светового сигнала		58

<b>Исполнение</b>	<b>арт. №</b>	<b>уп.</b>
цвет: полярная белизна, бархатный	<b>2952 60 89</b>	1
цвет: антрацитовый, бархатный лак	<b>2952 60 86</b>	1
цвет: алюминиевый, бархатный лак	<b>2952 60 84</b>	1



### Специальное оборудование для инвалидов



Следующие клавиши соответствуют DIN 18024-2, DIN 18025-1 и 18025-2.

#### Штепсельные розетки SCHUKO



#### Розетка SCHUKO с откидной крышкой, для слабовидящих

▶ 651

- с выступающим символом «Розетка»
- с усиленной защитой от прикосновения
- с регулируемым монтажным положением, шаг 45°

- с самозакрывающейся крышкой
- с штыревыми контактными зажимами / безвинтовыми зажимами



Номинальное напряжение	250 В~
Номинальный ток	16 А

Особенно подходит для сочетания нескольких розеток при использовании угловых штепсельных вилок.

Соединительные зажимы в соответствии с IEC 60884-1

<b>Исполнение</b>	<b>арт. №</b>	<b>уп.</b>
цвет: полярная белизна, бархатный	<b>4744 60 49</b>	10



#### Клавиши со специальным знаком для слабовидящих

Артикулы, отмеченные этим символом, предназначены для водозащищенной скрытой проводки IP44 только в комбинации с соответствующим набором уплотнительных вставок - № для зак. 1010 71 00.



#### Клавиша для слабовидящих



- насечка для ротового стилуса
- с линзой

- для подсветки и сигнального включения



Линза оранжевого цвета и прозрачная.

Для выключателей/клавиш степень защиты IP44 возможна только в сочетании с соответствующим агрегатом тления, накаливания или светодиода, а также набором уплотнительных вставок.

<b>Подходит к</b>	<b>арт. №</b>	<b>стр.</b>
Одноклавишный выключатель		28
Одноклавишная кнопка		28
<b>Опция</b>		
Набор уплотнительных вставок для выключателей/кнопок	1010 71 00	275

<b>Исполнение</b>	<b>арт. №</b>	<b>уп.</b>
цвет: полярная белизна, бархатный	<b>1661 60 49</b>	10



**Клавиша для слабовидящих**

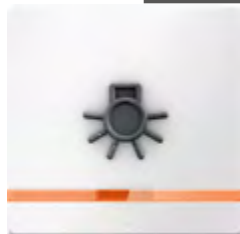

- с выступающим символом «Свет»
- с оранжевой линзой



Для выключателей/клавиш степень защиты IP44 возможна только в сочетании с соответствующим агрегатом тления, накаливания или светодиода, а также набором уплотнительных вставок.

— для подсветки и сигнального включения

<b>Подходит к</b>	<b>арт. №</b>	<b>стр.</b>
Одноклавишный выключатель		28
Одноклавишная кнопка		28
<b>Опция</b>		
Набор уплотнительных вставок для выключателей/кнопок	1010 71 00	275

Исполнение	арт. №	уп.
цвет: полярная белизна, бархатный	<b>1651 60 49</b>	<b>10</b>



**Клавиша для слабовидящих**



- с выступающим символом «Звонок»
- с оранжевой линзой



Для выключателей/клавиш степень защиты IP44 возможна только в сочетании с соответствующим агрегатом тления, накаливания или светодиода, а также набором уплотнительных вставок.

— для использования звонка и контрольного включения  
 — для одноклавишных кнопок с подсветкой

<b>Подходит к</b>	<b>арт. №</b>	<b>стр.</b>
Одноклавишная кнопка		28
<b>Опция</b>		
Набор уплотнительных вставок для выключателей/кнопок	1010 71 00	275

Исполнение	арт. №	уп.
цвет: полярная белизна, бархатный	<b>1651 60 59</b>	<b>10</b>



**Клавиша для слабовидящих**



- с выступающим символом «Ключ»
- с оранжевой линзой



Для выключателей/клавиш степень защиты IP44 возможна только в сочетании с соответствующим агрегатом тления, накаливания или светодиода, а также набором уплотнительных вставок.

— для одноклавишных кнопок с подсветкой

<b>Подходит к</b>	<b>арт. №</b>	<b>стр.</b>
Одноклавишная кнопка		28
<b>Опция</b>		
Набор уплотнительных вставок для выключателей/кнопок	1010 71 00	275

Исполнение	арт. №	уп.
цвет: полярная белизна, бархатный	<b>1651 60 69</b>	<b>10</b>

### Оборудование для медицинских учреждений

#### Система экстренного вызова

– монтаж в стандартных встроенных розетках в соответствии с DIN 49073-1

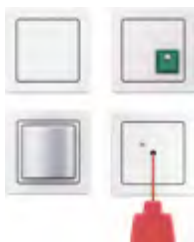

#### Комплект аварийной связи с рамкой

Рабочее напряжение 24 В=  
Рабочая температура -5 ... +40 °С

Комплект включает в себя:

- шнуровая кнопка с рамкой, № для заказа: 5202..
- световой сигнал с рамкой, № для заказа 5203..
- квитирующая нажимная кнопка с рамкой, № для заказа 5201..
- блок питания от сети с рамкой, № для заказа 5204..

Для установки в обычные монтажные коробки согласно DIN 49073-1

Комплект аварийного вызова и вызова помощи используется в общественных туалетах или в туалетах для инвалидов, в медицинских учреждениях и в домах престарелых. Он выполняет все требования техники безопасности согласно DIN VDE 0834

- звуковая и визуальная сигнализация экстренного вызова по световому сигналу после нажатия кнопки со шнурковым приводом
- отмена экстренного вызова с помощью кнопки отмены на месте экстренной ситуации
- энергоснабжение через сетевой блок питания 24 В пост. тока
- центральная панель для вставного крепления
- с винтовыми клеммами
- звуковой вызов подключается по световому сигналу
- звук вызова настраивается как непрерывный или прерывистый сигнал
- контроль иницирующих вызов устройств на обрыв провода

Подходит к Опция	арт. №	стр.
Нажимная кнопка вызова с рамкой	5206 60 ..	279
Кнопка присутствия/квтирования с рамкой	5205 60 ..	279
Шнуровая кнопка с рамкой	5202 60 ..	280
Квитирующая нажимная кнопка с рамкой	5201 60 ..	280
Световой сигнал с рамкой	5203 60 ..	280
Блок питания от сети с рамкой	5204 60 ..	281

Исполнение

**berker Q.1**

цвет: полярная белизна, бархатный

арт. №

**5200 60 89**

уп.

1

**berker Q.3**

цвет: полярная белизна, бархатный

**5200 60 99**

1



#### Нажимная кнопка вызова с рамкой

Рабочее напряжение 24 В=  
Рабочая температура -5 ... +40 °С

Дополнительная нажимная кнопка вызова обеспечивает возможность установки блока управления для активации аварийного вызова (например, во втором помещении или другом месте помещения).

Для установки в обычные монтажные коробки согласно DIN 49073-1

- с успокаивающей лампой
- с красной кнопкой вызова с линзой
- в качестве дополнения к комплекту для неотложной медицинской помощи
- центральная панель для вставного крепления
- с винтовыми клеммами

Подходит к	арт. №	стр.
Комплект аварийной связи с рамкой	5200 60 ..	279

Исполнение

**berker Q.1**

цвет: полярная белизна, бархатный

арт. №

**5206 60 89**

уп.

1

**berker Q.3**

цвет: полярная белизна, бархатный

**5206 60 99**

1



#### Кнопка присутствия/квтирования с рамкой

Рабочее напряжение 24 В=  
Длина провода до светового сигнала макс. 500 м  
Рабочая температура -5 ... +40 °С

Блок для служебной комнаты, например, чтобы дополнительно отображать экстренный вызов в служебной комнате или на коммутаторе.

Для установки в обычные монтажные коробки согласно DIN 49073-1

- с желтой кнопкой квтирования
- с зеленой кнопкой присутствия
- в качестве дополнения к комплекту для неотложной медицинской помощи
- центральная панель для вставного крепления
- с винтовыми клеммами
- с визуальным и звуковым датчиком сигнала тревоги

Подходит к	арт. №	стр.
Комплект аварийной связи с рамкой	5200 60 ..	279

Исполнение

**berker Q.1**

цвет: полярная белизна, бархатный

арт. №

**5205 60 89**

уп.

1

**berker Q.3**

цвет: полярная белизна, бархатный

**5205 60 99**

1





### Шнуровая кнопка с рамкой

Рабочее напряжение 24 В= – с успокаивающей лампой  
 Рабочая температура -5 ... +40 °С – центральная панель для вставного крепления  
 – для настенного и потолочного монтажа  
 – с винтовыми клеммами  
 Для инициализации экстренного вызова в аварийной ситуации – с тяговым шнурком и круглой ручкой

Для установки в обычные монтажные коробки согласно DIN 49073-1

<b>Подходит к</b>	<b>арт. №</b>	<b>стр.</b>
Комплект аварийной связи с рамкой	5200 60 ..	279
арт. №		уп.

Исполнение

**berker Q.1**

цвет: полярная белизна, бархатный	<b>5202 60 89</b>	1
-----------------------------------	-------------------	---

**berker Q.3**

цвет: полярная белизна, бархатный	<b>5202 60 99</b>	1
-----------------------------------	-------------------	---

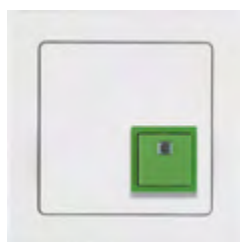

### Квитирующая нажимная кнопка с рамкой

Рабочее напряжение 24 В= – с зеленой кнопкой квитирования  
 Рабочая температура -5 ... +40 °С – центральная панель для вставного крепления  
 – с винтовыми клеммами

Для отмены сигнала тревоги (световой сигнал) после наступления на месте аварийной ситуации.

Для установки в обычные монтажные коробки согласно DIN 49073-1

<b>Подходит к</b>	<b>арт. №</b>	<b>стр.</b>
Комплект аварийной связи с рамкой	5200 60 ..	279

Исполнение

**berker Q.1**

цвет: полярная белизна, бархатный	<b>5201 60 89</b>	1
-----------------------------------	-------------------	---

**berker Q.3**

цвет: полярная белизна, бархатный	<b>5201 60 99</b>	1
-----------------------------------	-------------------	---



### Световой сигнал с рамкой

Рабочее напряжение 24 В= – центральная панель для вставного крепления  
 Рабочая температура -5 ... +40 °С – получение звонка при исчезновении и повторном появлении напряжения

Для подачи визуального и звукового сигнала тревоги в аварийных ситуациях. – с беспотенциальным контактом реле для перенаправления вызова, например, на устройство выбора телефона

Внимание: Обязательно устанавливайте устройство в хорошо просматриваемом месте.

Рекомендация: используйте глубокую розетку.

Для установки в обычные монтажные коробки согласно DIN 49073-1

<b>Подходит к</b>	<b>арт. №</b>	<b>стр.</b>
Комплект аварийной связи с рамкой	5200 60 ..	279

Исполнение

**berker Q.1**

цвет: полярная белизна, бархатный	<b>5203 60 89</b>	1
-----------------------------------	-------------------	---

**berker Q.3**

цвет: полярная белизна, бархатный	<b>5203 60 99</b>	1
-----------------------------------	-------------------	---



### Блок питания от сети с рамкой

Рабочее напряжение	24 В=	– центральная панель для вставного крепления
Частота	50 ... 60 Гц	– с винтовыми клеммами
Входное напряжение	100 ... 240 В~	
Выходное напряжение	24 В=	
Выходной ток	макс. 250 мА	
Входной ток	макс. 180 мА	
Рабочая температура	-5 ... +40 °С	

<b>Подходит к</b>	<b>арт. №</b>	<b>стр.</b>
Комплект аварийной связи с рамкой	5200 60 ..	279

Для электропитания системных компонентов экстренного вызова с 24 В DC.

Рекомендация: используйте глубокую розетку.

Для установки в обычные монтажные коробки согласно DIN 49073-1



Исполнение	арт. №	уп.
<b>berker Q.1</b>		
цвет: полярная белизна, бархатный	<b>5204 60 89</b>	<b>1</b>
<b>berker Q.3</b>		
цвет: полярная белизна, бархатный	<b>5204 60 99</b>	<b>1</b>

### Центральные панели для медицинских учреждений



#### Центральная плата для розетки с выравниванием потенциалов

Внимание!  
Использовать только с промежуточным кольцом для центральной панели программы.

Для двойной штепсельной розетки с выравниванием потенциалов согласно DIN 42801

– С ОТТИСКОМ

<b>Подходит к</b>	<b>арт. №</b>	<b>стр.</b>
Промежуточные кольца		270
Розетка выравнивания потенциалов	1061	609

Исполнение	арт. №	уп.
цвет: полярная белизна, матовый /бархатный	<b>1403 19 09</b>	<b>10</b>

# Рамки berker Q.1





# berker Q.1

## Примеры изделий

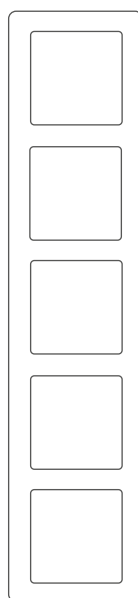
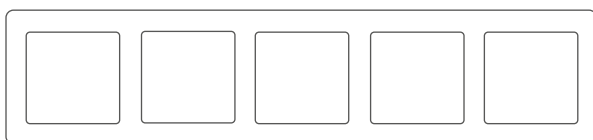
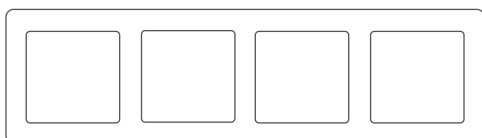
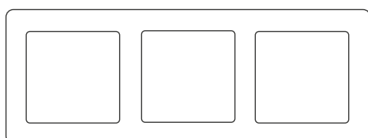
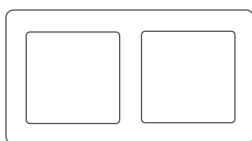
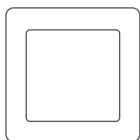

### Размеры

#### Рамка, 1-местн.

Ш 80,5 x В 80,5 мм, 1-местн.

#### Рамка 2-5-местн., горизонтальная

Ш 151,5 x В 80,5 мм, 2-местн.

Ш 222,5 x В 80,5 мм, 3-местн.

Ш 293,5 x В 80,5 мм, 4-местн.

Ш 364,5 x В 80,5 мм, 5-местн.

#### Рамка 2-5-местн., вертикальная

В 151,5 x Ш 80,5 мм, 2-местн.

В 222,5 x Ш 80,5 мм, 3-местн.

В 293,5 x Ш 80,5 мм, 4-местн.

В 364,5 x Ш 80,5 мм, 5-местн.





## Рамки

### Бархатистая пластмасса

цвет: полярная белизна	аналог RAL 9010
цвет: антрацитовый, лак	аналог RAL 7021
цвет: красный, лак	аналог RAL 3003
цвет: алюминий, лак	аналог RAL 9006

## Крышки / центральные вставки

### Бархатистая пластмасса

цвет: полярная белизна	аналог RAL 9010
цвет: антрацитовый, лак	аналог RAL 7021
цвет: красный	аналог RAL 3003
цвет: зеленый	аналог RAL 6029
цвет: оранжевый	аналог RAL 2003
цвет: алюминий, лак	аналог RAL 9006

### Внимание:

Поверхности Berker Q.1 белого цвета и цвета полярной белизны, изготовленные из дюропласта, за исключением участков с печатью или лаковым покрытием и линз, согласно отчету о проверке 4207318-01 Института Фрезениуса имеют антибактериальное действие. Это было подтверждено и доказано на основании проверок ISO22196 и JIS-Z-2801. Протокол проверки можно при необходимости запросить в качестве образца для наших клавиш.





## Рамки

 Артикулы, отмеченные этим символом, предназначены только для применения под штукатуркой IP44 в комбинации с соответствующим набором уплотнительных вставок для защиты от воды.

	<b>Рамки</b>	▶ 702	
		– для вертикального и горизонтального монтажа	
		<b>Подходит к</b>	<b>арт. №</b>
		<b>Опция</b>	<b>стр.</b>
		Уплотнения IP44	275
	Исполнение	арт. №	уп.
	цвет: полярная белизна, бархатный, 1-местная	<b>1011 60 89</b>	10
цвет: полярная белизна, бархатный, 2-местная	<b>1012 60 89</b>	10	
цвет: полярная белизна, бархатный, 3-местная	<b>1013 60 89</b>	2	
цвет: полярная белизна, бархатный, 4-местная	<b>1014 60 89</b>	2	
цвет: полярная белизна, бархатный, 5-местная	<b>1015 60 89</b>	2	

	<b>Рамки</b>	▶ 702	
		– для вертикального и горизонтального монтажа	
		<b>Подходит к</b>	<b>арт. №</b>
		<b>Опция</b>	<b>стр.</b>
		Уплотнения IP44	275
	Исполнение	арт. №	уп.
	цвет: антрацитовый, бархатный лак, 1-местная	<b>1011 60 86</b>	10
цвет: антрацитовый, бархатный лак, 2-местная	<b>1012 60 86</b>	10	
цвет: антрацитовый, бархатный лак, 3-местная	<b>1013 60 86</b>	2	
цвет: антрацитовый, бархатный лак, 4-местная	<b>1014 60 86</b>	2	
цвет: антрацитовый, бархатный лак, 5-местная	<b>1015 60 86</b>	2	

	<b>Рамки</b>	▶ 702	
		– для вертикального и горизонтального монтажа	
		<b>Подходит к</b>	<b>арт. №</b>
		<b>Опция</b>	<b>стр.</b>
		Уплотнения IP44	275
	Исполнение	арт. №	уп.
	цвет: алюминиевый, бархатный лак, 1-местная	<b>1011 60 84</b>	10
цвет: алюминиевый, бархатный лак, 2-местная	<b>1012 60 84</b>	10	
цвет: алюминиевый, бархатный лак, 3-местная	<b>1013 60 84</b>	2	
цвет: алюминиевый, бархатный лак, 4-местная	<b>1014 60 84</b>	2	
цвет: алюминиевый, бархатный лак, 5-местная	<b>1015 60 84</b>	2	

	<b>Рамки</b>	▶ 702	
		– для выделения особых выключателей, розеток и т.п.	
		– для вертикального и горизонтального монтажа	
		<b>Подходит к</b>	<b>арт. №</b>
		<b>Опция</b>	<b>стр.</b>
		Уплотнения IP44	275
	Исполнение	арт. №	уп.
цвет: красный, бархатный, 1-местная	<b>1011 60 62</b>	10	
цвет: красный, бархатный, 2-местная	<b>1012 60 62</b>	10	
цвет: красный, бархатный, 3-местная	<b>1013 60 62</b>	2	
цвет: красный, бархатный, 4-местная	<b>1014 60 62</b>	2	
цвет: красный, бархатный, 5-местная	<b>1015 60 62</b>	2	

**Рамки**

- с полем для надписи



Высота поля для надписи - для 6 мм P-touch полосок.

Исполнение	арт. №	уп.
цвет: полярная белизна, бархатный, 1-местная	<b>1011 60 19</b>	10
цвет: полярная белизна, бархатный, 2-местная вертикальная	<b>1012 60 19</b>	10
цвет: полярная белизна, бархатный, 3-местная вертикальная	<b>1013 60 19</b>	10
цвет: полярная белизна, бархатный, 4-местная вертикальная	<b>1014 60 19</b>	2
цвет: полярная белизна, бархатный, 5-местная вертикальная	<b>1015 60 19</b>	2
цвет: полярная белизна, бархатный, 2-местная горизонтальная	<b>1022 60 19</b>	10
цвет: полярная белизна, бархатный, 3-местная горизонтальная	<b>1023 60 19</b>	10
цвет: полярная белизна, бархатный, 4-местная горизонтальная	<b>1024 60 19</b>	2
цвет: полярная белизна, бархатный, 5-местная горизонтальная	<b>1025 60 19</b>	2

**Рамки**

- с полем для надписи



Высота поля для надписи - для 6 мм P-touch полосок.

Исполнение	арт. №	уп.
цвет: антрацитовый, бархатный лак, 1-местная	<b>1011 60 16</b>	10
цвет: антрацитовый, бархатный лак, 2-местная вертикальная	<b>1012 60 16</b>	10
цвет: антрацитовый, бархатный лак, 3-местная вертикальная	<b>1013 60 16</b>	10
цвет: антрацитовый, бархатный лак, 4-местная вертикальная	<b>1014 60 16</b>	2
цвет: антрацитовый, бархатный лак, 5-местная вертикальная	<b>1015 60 16</b>	2
цвет: антрацитовый, бархатный лак, 2-местная горизонтальная	<b>1022 60 16</b>	10
цвет: антрацитовый, бархатный лак, 3-местная горизонтальная	<b>1023 60 16</b>	10
цвет: антрацитовый, бархатный лак, 4-местная горизонтальная	<b>1024 60 16</b>	2
цвет: антрацитовый, бархатный лак, 5-местная горизонтальная	<b>1025 60 16</b>	2





### Рамки

- с полем для надписи



Высота поля для надписи - для 6 мм P-touch полосок.

Исполнение	арт. №	уп.
цвет: алюминиевый, бархатный лак, 1-местная	<b>1011 60 14</b>	10
цвет: алюминиевый, бархатный лак, 2-местная вертикальная	<b>1012 60 14</b>	10
цвет: алюминиевый, бархатный лак, 3-местная вертикальная	<b>1013 60 14</b>	10
цвет: алюминиевый, бархатный лак, 4-местная вертикальная	<b>1014 60 14</b>	2
цвет: алюминиевый, бархатный лак, 5-местная вертикальная	<b>1015 60 14</b>	2
цвет: алюминиевый, бархатный лак, 2-местная горизонтальная	<b>1022 60 14</b>	10
цвет: алюминиевый, бархатный лак, 3-местная горизонтальная	<b>1023 60 14</b>	10
цвет: алюминиевый, бархатный лак, 4-местная горизонтальная	<b>1024 60 14</b>	2
цвет: алюминиевый, бархатный лак, 5-местная горизонтальная	<b>1025 60 14</b>	2



### Рамки, конфигурация цвета



Данный артикул вы можете сконфигурировать в режиме онлайн по адресу [configurator.berker.com](http://configurator.berker.com) с цветными полосами. Для этого в вашем распоряжении имеется разнообразная палитра цветов и оттенков.

Данный артикул заказывайте, указав приведенный здесь № для заказа вместе с 4-значным номером цвета RAL, выбранного вами, обычным образом в оптовом магазине по продаже электротоваров.

- поставляется с полосами, расположенными сбоку, в индивидуальном цветовом исполнении — в наличии более 200 оттенков RAL
- для вертикального и горизонтального монтажа

Подходит к Опция	арт. №	стр.
Уплотнения IP44		275

Исполнение	арт. №	уп.
цвет: полярная белизна, бархатный, 1-местная, конфигурация цвета	<b>10116089C</b>	1
цвет: полярная белизна, бархатный, 2-местная, конфигурация цвета	<b>10126089C</b>	1
цвет: полярная белизна, бархатный, 3-местная, конфигурация цвета	<b>10136089C</b>	1
цвет: полярная белизна, бархатный, 4-местная, конфигурация цвета	<b>10146089C</b>	1
цвет: полярная белизна, бархатный, 5-местная, конфигурация цвета	<b>10156089C</b>	1

### Рамки с большим вырезом

- для вертикального монтажа
- не подходит для корпусов для наружного монтажа.



### Рамка с большим вырезом

▶ 702

Подходит к	арт. №	стр.
Клавишный сенсор, 3-канальный с терморегулятором	7566 37 29	2 том 175
Клавишный сенсор, 5-канальный с терморегулятором	7566 57 29	2 том 176

Исполнение	арт. №	уп.
цвет: полярная белизна, бархатный	<b>1309 60 89</b>	10

**Рамка с большим вырезом**

▶ 702

**Подходит к**

Клавишный сенсор, 3-канальный с терморегулятором  
Клавишный сенсор, 5-канальный с терморегулятором

**арт. №**

7566 37 26  
7566 57 26

**стр.**

2 том 175  
2 том 176

**Исполнение**

цвет: антрацитовый, бархатный лак

**арт. №**
**1309 60 86**
**уп.**

10

**Рамка с большим вырезом**

▶ 702

**Исполнение**

цвет: алюминиевый, бархатный лак

**арт. №**
**1309 60 84**
**уп.**

10

**Рамка с большим вырезом, конфигурация цвета**

Данный артикул вы можете сконфигурировать в режиме онлайн по адресу [configurator.berker.com](http://configurator.berker.com) с цветными полосами. Для этого в вашем распоряжении имеется разнообразная палитра цветов и оттенков.

Данный артикул заказывайте, указав приведенный здесь № для заказа вместе с 4-значным номером цвета RAL, выбранного вами, обычным образом в оптовом магазине по продаже электротоваров.

– поставляется с полосами, расположенными сбоку, в индивидуальном цветовом исполнении — в наличии более 200 оттенков RAL

**Подходит к**

Клавишный сенсор, 3-канальный с терморегулятором  
Клавишный сенсор, 5-канальный с терморегулятором

**арт. №**

7566 37 29  
7566 57 29

**стр.**

2 том 175  
2 том 176

**Исполнение**

цвет: полярная белизна, бархатный, конфигурация цвета

**арт. №**
**13096089C**
**уп.**

1

# Рамки berker Q.3



---

Рамки	294
-------	-----

---

Коробки для наружного монтажа	297
-------------------------------	-----

---

# berker Q.3

## Примеры изделий

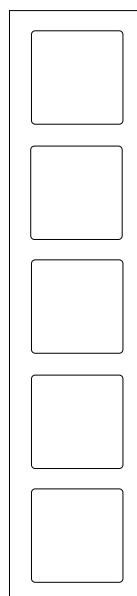
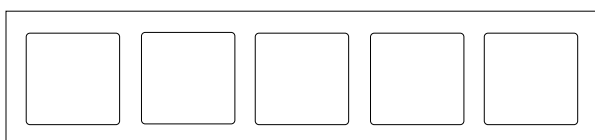
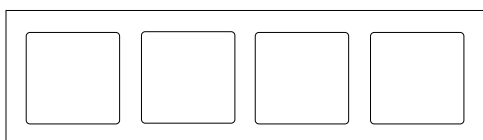
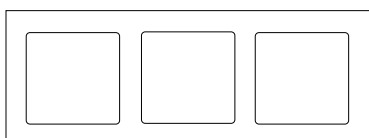
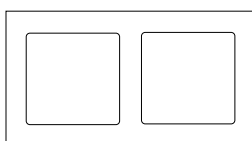
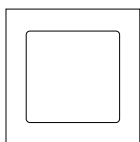

### Размеры

#### Рамка, 1-местн.

Ш 80,5 x В 80,5 мм, 1-местн.

#### Рамка 2-5-местн., горизонтальная

Ш 151,5 x В 80,5 мм, 2-местн.

Ш 222,5 x В 80,5 мм, 3-местн.

Ш 293,5 x В 80,5 мм, 4-местн.

Ш 364,5 x В 80,5 мм, 5-местн.

#### Рамка 2-5-местн., вертикальная

В 151,5 x Ш 80,5 мм, 2-местн.

В 222,5 x Ш 80,5 мм, 3-местн.

В 293,5 x Ш 80,5 мм, 4-местн.

В 364,5 x Ш 80,5 мм, 5-местн.





## Рамки

### Бархатистая пластмасса

цвет: полярная белизна    аналог RAL 9010  
 цвет: антрацитовый, лак    аналог RAL 7021  
 цвет: алюминий, лак        аналог RAL 9006

## Крышки / центральные встав- ки

### Бархатистая пластмасса

цвет: полярная белизна    аналог RAL 9010  
 цвет: антрацитовый, лак    аналог RAL 7021  
 цвет: красный                аналог RAL 3003  
 цвет: зеленый                аналог RAL 6029  
 цвет: оранжевый            аналог RAL 2003  
 цвет: алюминий, лак        аналог RAL 9006

### Внимание:

Поверхности Berker Q.3 белого цвета и цвета полярной белизны, изготовленные из дюропласта, за исключением участков с печатью или лаковым покрытием и линз, согласно отчету о проверке 4207318-01 Института Фрезениуса имеют антибактериальное действие. Это было подтверждено и доказано на основании проверок ISO22196 и JIS-Z-2801. Протокол проверки можно при необходимости запросить в качестве образца для наших клавиш.



## Рамки

 Артикулы, отмеченные этим символом, предназначены только для применения под штукатуркой IP44 в комбинации с соответствующим набором уплотнительных вставок для защиты от воды.

	<b>Рамки</b>	▶ 702	
		– для вертикального и горизонтального монтажа	
		<b>Подходит к</b>	<b>арт. №</b>
		<b>Опция</b>	<b>стр.</b>
		Уплотнения IP44	275
	Исполнение	арт. №	уп.
	цвет: полярная белизна, бархатный, 1-местная	<b>1011 60 99</b>	10
цвет: полярная белизна, бархатный, 2-местная	<b>1012 60 99</b>	10	
цвет: полярная белизна, бархатный, 3-местная	<b>1013 60 99</b>	2	
цвет: полярная белизна, бархатный, 4-местная	<b>1014 60 99</b>	2	
цвет: полярная белизна, бархатный, 5-местная	<b>1015 60 99</b>	2	

	<b>Рамки</b>	▶ 702	
		– для вертикального и горизонтального монтажа	
		<b>Подходит к</b>	<b>арт. №</b>
		<b>Опция</b>	<b>стр.</b>
		Уплотнения IP44	275
	Исполнение	арт. №	уп.
	цвет: антрацитовый, бархатный лак, 1-местная	<b>1011 60 96</b>	10
цвет: антрацитовый, бархатный лак, 2-местная	<b>1012 60 96</b>	10	
цвет: антрацитовый, бархатный лак, 3-местная	<b>1013 60 96</b>	2	
цвет: антрацитовый, бархатный лак, 4-местная	<b>1014 60 96</b>	2	
цвет: антрацитовый, бархатный лак, 5-местная	<b>1015 60 96</b>	2	

	<b>Рамки</b>	▶ 702	
		– для вертикального и горизонтального монтажа	
		<b>Подходит к</b>	<b>арт. №</b>
		<b>Опция</b>	<b>стр.</b>
		Уплотнения IP44	275
	Исполнение	арт. №	уп.
	цвет: алюминиевый, бархатный лак, 1-местная	<b>1011 60 94</b>	10
цвет: алюминиевый, бархатный лак, 2-местная	<b>1012 60 94</b>	2	
цвет: алюминиевый, бархатный лак, 3-местная	<b>1013 60 94</b>	2	
цвет: алюминиевый, бархатный лак, 4-местная	<b>1014 60 94</b>	2	
цвет: алюминиевый, бархатный лак, 5-местная	<b>1015 60 94</b>	2	

**НОВИНКА**

**Рамки**

- с полем для надписи

– подходит также и к кабельным каналам



После демонтажа рамки на вставке остается поле для надписи.

При применении с № для заказа 4522, 4523, 4593, 4594 монтаж поля для надписи на опорном кольце не возможен. Для этого поле для надписи можно зафиксировать в пазу на рамке.

Исполнение	арт. №	уп.
цвет: полярная белизна, бархатный, 1-местная	<b>1051 60 99</b>	10
цвет: полярная белизна, бархатный, 2-местная вертикальная	<b>1052 60 99</b>	10
цвет: полярная белизна, бархатный, 3-местная вертикальная	<b>1053 60 99</b>	10
цвет: полярная белизна, бархатный, 4-местная вертикальная	★ <b>1054 60 99</b>	2
цвет: полярная белизна, бархатный, 5-местная вертикальная	★ <b>1055 60 99</b>	2
цвет: полярная белизна, бархатный, 2-местная горизонтальная	<b>1022 60 99</b>	10
цвет: полярная белизна, бархатный, 3-местная горизонтальная	<b>1023 60 99</b>	10
цвет: полярная белизна, бархатный, 4-местная горизонтальная	★ <b>1024 60 99</b>	2
цвет: полярная белизна, бархатный, 5-местная горизонтальная	★ <b>1025 60 99</b>	2

**НОВИНКА**

**Рамки**

- с полем для надписи

– подходит также и к кабельным каналам



После демонтажа рамки на вставке остается поле для надписи.

При применении с № для заказа 4522, 4523, 4593, 4594 монтаж поля для надписи на опорном кольце не возможен. Для этого поле для надписи можно зафиксировать в пазу на рамке.

Исполнение	арт. №	уп.
цвет: антрацитовый, бархатный лак, 1-местная	<b>1051 60 86</b>	10
цвет: антрацитовый, бархатный лак, 2-местная вертикальная	<b>1052 60 86</b>	10
цвет: антрацитовый, бархатный лак, 3-местная вертикальная	<b>1053 60 86</b>	10
цвет: антрацитовый, бархатный лак, 4-местная вертикальная	★ <b>1054 60 86</b>	2
цвет: антрацитовый, бархатный лак, 5-местная вертикальная	★ <b>1055 60 86</b>	2
цвет: антрацитовый, бархатный лак, 2-местная горизонтальная	<b>1022 60 86</b>	10
цвет: антрацитовый, бархатный лак, 3-местная горизонтальная	<b>1023 60 86</b>	10
цвет: антрацитовый, бархатный лак, 4-местная горизонтальная	★ <b>1024 60 86</b>	2
цвет: антрацитовый, бархатный лак, 5-местная горизонтальная	★ <b>1025 60 86</b>	2



НОВИНКА



### Рамки

- с полем для надписи

– подходит также и к кабельным каналам



После демонтажа рамки на вставке остается поле для надписи.

При применении с № для заказа 4522, 4523, 4593, 4594 монтаж поля для надписи на опорном кольце не возможен. Для этого поле для надписи можно зафиксировать в пазу на рамке.

Исполнение	арт. №	уп.
цвет: алюминиевый, бархатный лак	<b>1051 60 94</b>	10
цвет: алюминиевый, бархатный лак, 2-местная вертикальная	<b>1052 60 94</b>	10
цвет: алюминиевый, бархатный лак, 3-местная вертикальная	<b>1053 60 94</b>	10
цвет: алюминиевый, бархатный лак, 4-местная вертикальная	★ <b>1054 60 94</b>	2
цвет: алюминиевый, бархатный лак, 5-местная вертикальная	★ <b>1055 60 94</b>	2
цвет: алюминиевый, бархатный лак, 2-местная горизонтальная	<b>1022 60 94</b>	10
цвет: алюминиевый, бархатный лак, 3-местная горизонтальная	<b>1023 60 94</b>	10
цвет: алюминиевый, бархатный лак, 4-местная горизонтальная	★ <b>1024 60 94</b>	2
цвет: алюминиевый, бархатный лак, 5-местная горизонтальная	★ <b>1025 60 94</b>	2

### Рамки с большим вырезом

- для вертикального монтажа
- не подходит для корпусов для наружного монтажа.

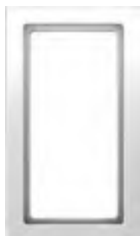

#### Рамка с большим вырезом

▶ 702

Подходит к	арт. №	стр.
Клавишный сенсор, 3-канальный с терморегулятором	7566 37 29	2 том 175
Клавишный сенсор, 5-канальный с терморегулятором	7566 57 29	2 том 176

Исполнение	арт. №	уп.
цвет: полярная белизна, бархатный	<b>1309 60 99</b>	2



#### Рамка с большим вырезом

▶ 702

Подходит к	арт. №	стр.
Клавишный сенсор, 3-канальный с терморегулятором	7566 37 26	2 том 175
Клавишный сенсор, 5-канальный с терморегулятором	7566 57 26	2 том 176

Исполнение	арт. №	уп.
цвет: антрацитовый, бархатный лак	<b>1309 60 96</b>	2



#### Рамка с большим вырезом

▶ 702

Исполнение	арт. №	уп.
цвет: алюминиевый, бархатный лак	<b>1309 60 94</b>	2

**Коробки для наружного монтажа**

**Коробка для наружного монтажа**

Глубина монтажа

37 мм

- ввод сверху или снизу
- с вводом электропроводки и канала
- для вертикального и горизонтального монтажа
- подходит для монтажа на поверхностях, склонных к возгоранию

Оборудование для скрытого монтажа может быть использовано с коробками для наружного монтажа для наружной инсталляции.

Подходящие вводы в трубы и замену для ввода проводов и каналов см. в разделе "Наружный монтаж в сухих помещениях".

Исполнение	арт. №	уп.
цвет: полярная белизна, матовый, 1-местная	<b>1041 99 09</b>	10
цвет: полярная белизна, матовый, 2-местная	<b>1042 99 09</b>	5
цвет: полярная белизна, матовый, 3-местная	<b>1043 99 09</b>	5
цвет: антрацитовый, матовый, 1-местная	<b>1041 99 49</b>	10
цвет: антрацитовый, матовый, 2-местная	<b>1042 99 49</b>	5
цвет: антрацитовый, матовый, 3-местная	<b>1043 99 49</b>	5
цвет: алюминиевый, матовый, 1-местная	<b>1041 99 39</b>	10
цвет: алюминиевый, матовый, 2-местная	<b>1042 99 39</b>	5
цвет: алюминиевый, матовый, 3-местная	<b>1043 99 39</b>	5

# Рамки berker Q.7



---

Рамки	302
-------	-----

---

Безбарьерная среда	305
--------------------	-----

---

# berker Q.7

## Примеры изделий

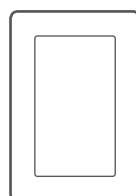
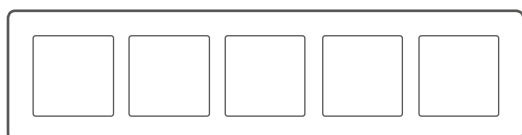
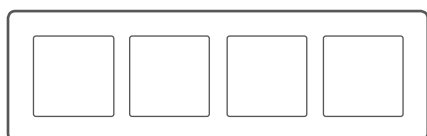
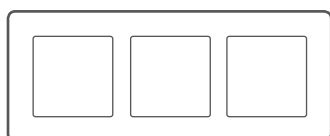
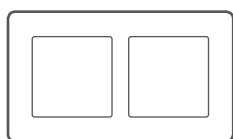
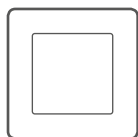

### Размеры

**Рамка 1-местн.**  
Ш 95,2 мм x В 95,2 мм

**Рамка 2-5-местн., горизонтальная**  
Ш 166,2 мм x В 95,2 мм, 2-местн.  
Ш 237,2 мм x В 95,2 мм, 3-местн.  
Ш 308,2 мм x В 95,2 мм, 4-местн.  
Ш 379,2 мм x В 95,2 мм, 5-местн.

**Рамка 2-5-местн., вертикальная**  
В 166,2 мм x Ш 95,2 мм, 2-местн.  
Ш 237,5 мм x В 95,2 мм, 3-местн.  
Ш 308,2 мм x В 95,2 мм, 4-местн.  
В 379,2 мм x Ш 95,2 мм, 5-местн.

**Рамка 1,5-местн., вертикальная**  
В 154,2 мм x Ш 95,2 мм  
Рамки для Q.1/Q.3/Q.7 KNX  
Устройства управления





## Рамки

### Рамки доступны в следующих материалах:

стекло, цвет: полярная белизна      аналог RAL 9010  
 стекло, цвет: черный      аналог RAL 9005  
 анодированный алюминий  
 нержавеющая сталь с кратцованной поверхностью  
 шифер, цвет: натуральный  
 бетон текстурированный  
 пластмасса, бархатистая.  
 цвет: полярная белизна      аналог RAL 9010

пластмасса, бархатистая,  
 цвет: антрацитовый      аналог RAL 7021  
 пластмасса, бархатистая,  
 цвет: алюминий      аналог RAL 9006

## Крышки / центральные вставки

### Кожухи / центральные вставки предлагаются в бархатистой пластмассе:

цвет: полярная белизна      аналог RAL 9010  
 цвет: антрацитовый, лак      аналог RAL 7021  
 цвет: алюминий, лак      аналог RAL 9006  
 цвет: красный      аналог RAL 3003  
 цвет: зеленый      аналог RAL 6029  
 цвет: оранжевый      аналог RAL 2003



## Рамки

	<b>Рамки</b>	▶ 702	
		– для вертикального и горизонтального монтажа	
	Исполнение	арт. №	уп.
	цвет: полярная белизна, бархатный лак, 1-местная	<b>1011 61 89</b>	10
	цвет: полярная белизна, бархатный лак, 2-местная	<b>1012 61 89</b>	5
	цвет: полярная белизна, бархатный лак, 3-местная	<b>1013 61 89</b>	5
цвет: полярная белизна, бархатный лак, 4-местная	<b>1014 61 89</b>	1	
цвет: полярная белизна, бархатный лак, 5-местная	<b>1015 61 89</b>	1	

	<b>Рамки</b>	▶ 702	
		– для вертикального и горизонтального монтажа	
	Исполнение	арт. №	уп.
	цвет: антрацитовый, бархатный лак, 1-местная	<b>1011 61 86</b>	10
	цвет: антрацитовый, бархатный лак, 2-местная	<b>1012 61 86</b>	5
	цвет: антрацитовый, бархатный лак, 3-местная	<b>1013 61 86</b>	5
цвет: антрацитовый, бархатный лак, 4-местная	<b>1014 61 86</b>	1	
цвет: антрацитовый, бархатный лак, 5-местная	<b>1015 61 86</b>	1	

	<b>Рамки</b>	▶ 702	
		– для вертикального и горизонтального монтажа	
	Исполнение	арт. №	уп.
	цвет: алюминиевый, бархатный лак, 1-местная	<b>1011 61 84</b>	10
	цвет: алюминиевый, бархатный лак, 2-местная	<b>1012 61 84</b>	5
	цвет: алюминиевый, бархатный лак, 3-местная	<b>1013 61 84</b>	5
цвет: алюминиевый, бархатный лак, 4-местная	<b>1014 61 84</b>	1	
цвет: алюминиевый, бархатный лак, 5-местная	<b>1015 61 84</b>	1	

	<b>Рамки</b>	▶ 702	
		– для вертикального и горизонтального монтажа	
	Исполнение	арт. №	уп.
	алюминий, струйная обработка, цвет: алюминиевый, 1-местная	<b>1011 60 74</b>	1
	алюминий, струйная обработка, цвет: алюминиевый, 2-местная	<b>1012 60 74</b>	1
	алюминий, струйная обработка, цвет: алюминиевый, 3-местная	<b>1013 60 74</b>	1
алюминий, струйная обработка, цвет: алюминиевый, 4-местная	<b>1014 60 74</b>	1	
алюминий, струйная обработка, цвет: алюминиевый, 5-местная	<b>1015 60 74</b>	1	

**Рамки**

▶ 702

Исполнение	арт. №	уп.
нержавеющая сталь, металл с кратцовой поверхностью, 1-местная	<b>1011 60 83</b>	1
нержавеющая сталь, металл с кратцовой поверхностью, 2-местная вертикальная	<b>1012 60 83</b>	1
нержавеющая сталь, металл с кратцовой поверхностью, 3-местная вертикальная	<b>1013 60 83</b>	1
нержавеющая сталь, металл с кратцовой поверхностью, 4-местная вертикальная	<b>1014 60 83</b>	1
нержавеющая сталь, металл с кратцовой поверхностью, 5-местная вертикальная	<b>1015 60 83</b>	1
нержавеющая сталь, металл с кратцовой поверхностью, 2-местная горизонтальная	<b>1022 60 83</b>	1
нержавеющая сталь, металл с кратцовой поверхностью, 3-местная горизонтальная	<b>1023 60 83</b>	1
нержавеющая сталь, металл с кратцовой поверхностью, 4-местная горизонтальная	<b>1024 60 83</b>	1
нержавеющая сталь, металл с кратцовой поверхностью, 5-местная горизонтальная	<b>1025 60 83</b>	1

**Рамки**

▶ 702

– для вертикального и горизонтального монтажа

Исполнение	арт. №	уп.
стекло, цвет: полярная белизна, 1-местная	<b>1011 60 79</b>	1
стекло, цвет: полярная белизна, 2-местная	<b>1012 60 79</b>	1
стекло, цвет: полярная белизна, 3-местная	<b>1013 60 79</b>	1
стекло, цвет: полярная белизна, 4-местная	<b>1014 60 79</b>	1
стекло, цвет: полярная белизна, 5-местная	<b>1015 60 79</b>	1

**Рамки**

▶ 702

– для вертикального и горизонтального монтажа

Исполнение	арт. №	уп.
стекло, цвет: черный, 1-местная	<b>1011 60 76</b>	1
стекло, цвет: черный, 2-местная	<b>1012 60 76</b>	1
стекло, цвет: черный, 3-местная	<b>1013 60 76</b>	1
стекло, цвет: черный, 4-местная	<b>1014 60 76</b>	1
стекло, цвет: черный, 5-местная	<b>1015 60 76</b>	1

**Рамки из специальных материалов**

**Рамки**

▶ 702

– для вертикального и горизонтального монтажа

Исполнение	арт. №	уп.
сланец натуральный, цвет: антрацитовый, 1-местная	<b>1011 60 30</b>	1
сланец натуральный, цвет: антрацитовый, 2-местная	<b>1012 60 30</b>	1
сланец натуральный, цвет: антрацитовый, 3-местная	<b>1013 60 30</b>	1

**Рамки**

▶ 702

– для вертикального и горизонтального монтажа

Исполнение	арт. №	уп.
бетон текстурированный, цвет: серый, 1-местная	<b>1011 60 20</b>	1
бетон текстурированный, цвет: серый, 2-местная	<b>1012 60 20</b>	1
бетон текстурированный, цвет: серый, 3-местная	<b>1013 60 20</b>	1



**Рамки с большим вырезом**

- для вертикального монтажа
- не подходит для корпусов для наружного монтажа.



**Рамка с большим вырезом**

▶ 702

Подходит к	арт. №	стр.
Клавишный сенсор, 3-канальный с терморегулятором	7566 37 29	2 том 175
Клавишный сенсор, 5-канальный с терморегулятором	7566 57 29	2 том 176

Исполнение	арт. №	уп.
цвет: полярная белизна, бархатный лак	<b>1309 61 89</b>	1



**Рамка с большим вырезом**

▶ 702

Подходит к	арт. №	стр.
Клавишный сенсор, 3-канальный с терморегулятором	7566 37 26	2 том 175
Клавишный сенсор, 5-канальный с терморегулятором	7566 57 26	2 том 176

Исполнение	арт. №	уп.
цвет: антрацитовый, бархатный лак	<b>1309 61 86</b>	1



**Рамка с большим вырезом**

▶ 702

Исполнение	арт. №	уп.
цвет: алюминиевый, бархатный лак	<b>1309 61 84</b>	1



**Рамка с большим вырезом**

▶ 702

Подходит к	арт. №	стр.
Клавишный сенсор, 3-канальный с терморегулятором	7566 37 2 ..	2 том 175
Клавишный сенсор, 5-канальный с терморегулятором	7566 57 2 ..	2 том 176

Исполнение	арт. №	уп.
алюминий, струйная обработка, цвет: алюминиевый	<b>1309 60 74</b>	1



**Рамка с большим вырезом**

▶ 702

Подходит к	арт. №	стр.
Клавишный сенсор, 3-канальный с терморегулятором	7566 37 2 ..	2 том 175
Клавишный сенсор, 5-канальный с терморегулятором	7566 57 2 ..	2 том 176

Исполнение	арт. №	уп.
нержавеющая сталь, металл с кратцовой поверхностью	<b>1309 60 83</b>	1



**Рамка с большим вырезом**

▶ 702

Подходит к	арт. №	стр.
Клавишный сенсор, 3-канальный с терморегулятором	7566 37 2 ..	2 том 175
Клавишный сенсор, 5-канальный с терморегулятором	7566 57 2 ..	2 том 176

Исполнение	арт. №	уп.
стекло, цвет: полярная белизна/полярная белизна	<b>1309 60 79</b>	1



**Рамка с большим вырезом**

▶ 702

<b>Подходит к</b>	<b>арт. №</b>	<b>стр.</b>
Клавишный сенсор, 3-канальный с терморегулятором	7566 37 2 ..	2 том 175
Клавишный сенсор, 5-канальный с терморегулятором	7566 57 2 ..	2 том 176

Исполнение	арт. №	уп.
стекло, цвет: черный/антрацитовый, матовый	<b>1309 60 76</b>	1

**Рамки с большим вырезом из специальных материалов**

- для вертикального монтажа
- не подходит для корпусов для наружного монтажа.



**Рамка с большим вырезом**

▶ 702

<b>Подходит к</b>	<b>арт. №</b>	<b>стр.</b>
Клавишный сенсор, 3-канальный с терморегулятором	7566 37 2 ..	2 том 175
Клавишный сенсор, 5-канальный с терморегулятором	7566 57 2 ..	2 том 176

Исполнение	арт. №	уп.
сланец натуральный, цвет: антрацитовый	<b>1309 60 30</b>	1



**Рамка с большим вырезом**

▶ 702

<b>Подходит к</b>	<b>арт. №</b>	<b>стр.</b>
Клавишный сенсор, 3-канальный с терморегулятором	7566 37 2 ..	2 том 175
Клавишный сенсор, 5-канальный с терморегулятором	7566 57 2 ..	2 том 176

Исполнение	арт. №	уп.
бетон текстурированный, цвет: серый	<b>1309 60 20</b>	1

**Безбарьерная среда**

- для вертикального и горизонтального монтажа



**Рамка, 1-местная, для освещения**

▶ 702

- для освещения со светодиодным модулем

<b>Подходит к</b>	<b>арт. №</b>	<b>стр.</b>
Светодиодный модуль для подсветки Согора	1680 50	66
Светодиодный модуль для нижней подсветки	1680 55	66

Исполнение	арт. №	уп.
цвет: полярная белизна, бархатный лак	<b>1011 61 09</b>	1



**Рамка, 1-местная, для освещения**

▶ 702

- для освещения со светодиодным модулем

<b>Подходит к</b>	<b>арт. №</b>	<b>стр.</b>
Светодиодный модуль для подсветки Согора	1680 50	66
Светодиодный модуль для нижней подсветки	1680 55	66

Исполнение	арт. №	уп.
цвет: антрацитовый, бархатный лак	<b>1011 61 06</b>	1

	<b>Рамка, 1-местная, для освещения</b>	▶ 702
	– для освещения со светодиодным модулем	
	<b>Подходит к</b>	<b>арт. №</b>
	Светодиодный модуль для подсветки Согопа	1680 50
	Светодиодный модуль для нижней подсветки	1680 55
Исполнение	арт. №	уп.
цвет: алюминиевый, бархатный лак	<b>1011 61 04</b>	1

	<b>Рамка, 1-местная, для освещения</b>	▶ 702
	– для освещения со светодиодным модулем	
	<b>Подходит к</b>	<b>арт. №</b>
	Светодиодный модуль для подсветки Согопа	1680 50
	Светодиодный модуль для нижней подсветки	1680 55
Исполнение	арт. №	уп.
алюминий, струйная обработка, цвет: алюминиевый	<b>1011 61 74</b>	1

	<b>Рамка, 1-местная, для освещения</b>	▶ 702
	– для освещения со светодиодным модулем	
	<b>Подходит к</b>	<b>арт. №</b>
	Светодиодный модуль для подсветки Согопа	1680 50
	Светодиодный модуль для нижней подсветки	1680 55
Исполнение	арт. №	уп.
нержавеющая сталь, металл с кратцовой поверх- ностью	<b>1011 61 83</b>	1

	<b>Рамка, 1-местная, для освещения</b>	▶ 702
	– для освещения со светодиодным модулем	
	<b>Подходит к</b>	<b>арт. №</b>
	Светодиодный модуль для подсветки Согопа	1680 50
	Светодиодный модуль для нижней подсветки	1680 55
Исполнение	арт. №	уп.
стекло, цвет: полярная белизна	<b>1011 61 79</b>	1

	<b>Рамка, 1-местная, для освещения</b>	▶ 702
	– для освещения со светодиодным модулем	
	<b>Подходит к</b>	<b>арт. №</b>
	Светодиодный модуль для подсветки Согопа	1680 50
	Светодиодный модуль для нижней подсветки	1680 55
Исполнение	арт. №	уп.
стекло, цвет: черный	<b>1011 61 76</b>	1

**Рамки из специальных материалов**

	<b>Рамка, 1-местная, для освещения</b>	▶ 702
	– для освещения со светодиодным модулем	
	<b>Подходит к</b>	<b>арт. №</b>
	Светодиодный модуль для подсветки Согопа	1680 50
	Светодиодный модуль для нижней подсветки	1680 55
Исполнение	арт. №	уп.
сланец натуральный, цвет: антрацитовый	<b>1011 61 30</b>	1



### Рамка, 1-местная, для освещения

▶ 702

– для освещения со светодиодным модулем

Исполнение  
бетон текстурированный, цвет: серый

Подходит к	арт. №	стр.
Светодиодный модуль для подсветки Cogoпа	1680 50	66
Светодиодный модуль для нижней подсветки	1680 55	66
арт. №		уп.
<b>1011 61 20</b>		<b>1</b>

### Светодиодные модули

– указанные ниже светодиодные модули berker Q.7 могут комбинироваться исключительно с 1-местными рамками для освещения, № для заказа 1011 61...



### Светодиодный модуль для подсветки Cogoпа

Рабочее напряжение	230 В AC +/-10%
Частота	50 Гц
Номинальный ток	3,5 ... 5 +/- 0,5 мА
Цвет освещения	2750 ... 3250 К
Срок службы светодиодов	≈ 30000 ч
Рабочая температура	+0 ... +40 °С
Длина провода	≈ 6 см
Цвет освещения	2750 К

Рекомендуем: использовать глубокие коробки.

Необходим нулевой провод!

- для подсветки и сигнального включения
- дополнительная польза благодаря сочетанию электронных вставок на 230В и подсветки или атмосферной подсветки
- возможность двухпозиционной регулировки яркости посредством ползунковых переключателей
- для подключения к модульной вставке 230 В перем. тока
- с клеммой Wago для проводки
- теплый белый светодиодный свет
- переходной монтаж возможен, таким образом идеально подходит для дооснащения

Исполнение  
прозрачная

Подходит к	арт. №	стр.
Рамка, 1-местная, для освещения	1011 61 ..	305
арт. №		уп.
<b>1680 50</b>		<b>1</b>



### Светодиодный модуль для нижней подсветки

Рабочее напряжение	230 В AC +/-10%
Частота	50 Гц
Номинальный ток	1,5 ... 6 +/- 0,5 мА
Цвет освещения	2750 ... 3250 К
Срок службы светодиодов	≈ 30000 ч
Рабочая температура	+0 ... +40 °С
Длина провода	≈ 6 см
Цвет освещения	2750 К
Освещенность включения	ок. 90 лк

Рекомендуем: использовать глубокие коробки.

Необходим нулевой провод!

- для освещения зоны под рамой („Downlight“)
- дополнительная польза благодаря сочетанию электронных вставок на 230В и подсветки или атмосферной подсветки
- возможность двухпозиционной регулировки яркости посредством ползунковых переключателей
- встроенный датчик яркости, включающий подсветку при наступлении сумерек и выключающий её при достаточной освещенности окружающего пространства
- для подключения к модульной вставке 230 В перем. тока
- с клеммой Wago для проводки
- теплый белый светодиодный свет
- переходной монтаж возможен, таким образом идеально подходит для дооснащения

Исполнение  
прозрачная

Подходит к	арт. №	стр.
Рамка, 1-местная, для освещения	1011 61 ..	305
арт. №		уп.
<b>1680 55</b>		<b>1</b>

# Электронные вставки berker K.1 | K.5



Штепсельные розетки SCHUKO	310
Защитные устройства для скрытого монтажа	317
Розетки других стандартов	318
Накладки для выключателей и кнопок	322
Таймеры	325
Электронная платформа традиционной электроники	325
Накладки для диммеров	327
Накладки для выключателей и нажимных кнопок жалюзи	328
Регуляторы и накладки для управления климатом	330
Коммуникационная / мультимедийная техника	333
Световые сигналы	342
Дополнительные изделия	343
Гостиничное оборудование	345
Специальное оборудование для инвалидов	346
Оборудование для медицинских учреждений	348

## Штепсельные розетки SCHUKO

- розетки с повышенной защитой от прикосновений (защитой от детей) соответствуют определениям IEC 60884-1
- соединительные клеммы согласно IEC 60884-1

### Штепсельные розетки SCHUKO



#### Розетка SCHUKO

▶ 651

Номинальное напряжение 250 В~  
Номинальный ток 16 А – с штыревыми контактными зажимами / безвинтовыми зажимами

Исполнение	арт. №	уп.
цвет: полярная белизна, гляцевый	<b>4715 70 09</b>	10
цвет: антрацитовый, матовый лак	<b>4715 70 06</b>	10
анодированный алюминий, цвет: алюминиевый	<b>4715 70 03</b>	10
нержавеющая сталь, металл матированный	<b>4715 70 04</b>	10



#### Розетка SCHUKO

▶ 651

– с усиленной защитой от прикосновения – с штыревыми контактными зажимами / безвинтовыми зажимами

Номинальное напряжение 250 В~  
Номинальный ток 16 А

Исполнение	арт. №	уп.
цвет: полярная белизна, гляцевый	<b>4735 70 09</b>	10
цвет: антрацитовый, матовый лак	<b>4735 70 06</b>	10
анодированный алюминий, цвет: алюминиевый	<b>4735 70 03</b>	10
нержавеющая сталь, металл матированный	<b>4735 70 04</b>	10



#### Розетка SCHUKO

▶ 651

– с винтовыми подъемными клеммами – с винтовыми подъемными клеммами

Номинальное напряжение 250 В~  
Номинальный ток 16 А

Исполнение	арт. №	уп.
цвет: полярная белизна, гляцевый	<b>4115 70 09</b>	10
цвет: антрацитовый, матовый лак	<b>4115 70 06</b>	10
анодированный алюминий, цвет: алюминиевый	<b>4115 70 03</b>	10
нержавеющая сталь, металл матированный	<b>4115 70 04</b>	10



#### Розетка SCHUKO

▶ 651

– с усиленной защитой от прикосновения – с винтовыми подъемными клеммами  
– с винтовыми подъемными клеммами

Номинальное напряжение 250 В~  
Номинальный ток 16 А

Исполнение	арт. №	уп.
цвет: полярная белизна, гляцевый	<b>4135 70 09</b>	10
цвет: антрацитовый, матовый лак	<b>4135 70 06</b>	10
анодированный алюминий, цвет: алюминиевый	<b>4135 70 03</b>	10
нержавеющая сталь, металл матированный	<b>4135 70 04</b>	10





### Розетка SCHUKO

▶ 651

- с полем для надписи

- с штыревыми контактными зажимами / безвинтовыми зажимами



Номинальное напряжение 250 В~  
Номинальный ток 16 А

Высота поля для надписи - для 6 мм P-touch полосок.

Исполнение	арт. №	уп.
цвет: полярная белизна, гляцевый	<b>4739 70 09</b>	10
цвет: антрацитовый, матовый лак	<b>4739 70 06</b>	10
цвет: алюминиевый, матовый лак	<b>4739 70 03</b>	10
нержавеющая сталь, матовый лак	<b>4739 70 04</b>	10



### Розетка SCHUKO

▶ 651

- с полем для надписи
- с усиленной защитой от прикосновения

- с штыревыми контактными зажимами / безвинтовыми зажимами



Номинальное напряжение 250 В~  
Номинальный ток 16 А

Высота поля для надписи - для 6 мм P-touch полосок.

Исполнение	арт. №	уп.
цвет: полярная белизна, гляцевый	<b>4738 70 09</b>	10
цвет: антрацитовый, матовый лак	<b>4738 70 06</b>	10
цвет: алюминиевый, матовый лак	<b>4738 70 03</b>	10
нержавеющая сталь, матовый лак	<b>4738 70 04</b>	10



### Розетка SCHUKO 45°

▶ 651

- с полем для надписи

- для ввода по диагонали
- с штыревыми контактными зажимами / безвинтовыми зажимами



Номинальное напряжение 250 В~  
Номинальный ток 16 А

Особенно подходит для сочетания нескольких розеток при использовании угловых штепсельных вилок.

Высота поля для надписи в моделях P-touch составляет 6 мм.

Исполнение	арт. №	уп.
цвет: полярная белизна, гляцевый	<b>4728 71 09</b>	10
цвет: антрацитовый, матовый лак	<b>4728 71 06</b>	10
цвет: алюминиевый, матовый лак	<b>4728 71 03</b>	10
нержавеющая сталь, матовый лак	<b>4728 71 04</b>	10







**Розетка SCHUKO с подсветкой для ориентирования**

▶ 651

- с усиленной защитой от прикосновения
- с винтовыми подъемными клеммами



Номинальное напряжение	250 В~
Частота	50/60 Гц
Номинальный ток	16 А
Сила света (белый)	0,2 кд
Потребляемая мощность	0,25 Вт/0,35 ВА
Освещенность включения	ок. 2 лк
Освещенность выключения	ок. 4 лк
Сечение провода (массивный)	макс. 2,5 мм <sup>2</sup>

Внимание!

Артикул со специальной электронной вставкой для скрытого монтажа.  
Центральные панели со светодиодными индикаторами для ориентации не подходят для использования со стандартными вставками розеток.

- дополнительная польза благодаря сочетанию розетки и подсветки
- долгий срок службы светодиодов
- белый свет светодиода
- встроенный датчик освещенности, который при наступлении сумерек включает, а при достаточной освещенности отключает свет для ориентирования
- с винтовыми подъемными клеммами
- переходной монтаж возможен, таким образом идеально подходит для дооснащения

Исполнение	арт. №	уп.
цвет: полярная белизна, глянцевый	<b>4109 70 09</b>	10
цвет: антрацитовый, матовый лак	<b>4109 70 06</b>	10
цвет: алюминиевый, матовый лак	<b>4109 70 03</b>	10
цвет: нержавеющая сталь, матовый лак	<b>4109 70 04</b>	10



**Розетка SCHUKO с контролем LED**

▶ 651

- с полем для надписи
- с усиленной защитой от прикосновения
- с винтовыми подъемными клеммами



Номинальное напряжение	250 В~
Номинальный ток	16 А

Высота поля для надписи - для 6 мм P-touch полосок.

- с винтовыми подъемными клеммами

Исполнение	арт. №	уп.
цвет: полярная белизна, глянцевый	<b>4110 70 09</b>	10



НОВИНКА

**Розетка SCHUKO/USB**

Номинальное напряжение	250 В~
Частота	50 Гц
Входное напряжение	220 ... 250 В~
Выходное напряжение	4,75 ... 5,25 В=
Номинальный ток	16 А
Входной ток	макс. 0,5 А
Выходной ток на 1 гнездо	макс. 2,4 А
Выходной ток при использовании двух гнезд (общ.)	макс. 2,4 А
Выходная мощность	12 Вт
Потребляемая мощность (режим ожидания)	< 50 мВт
Рабочая температура	+5 ... +35 °С
Сечение провода (гибкий)	1,5 ... 2,5 мм <sup>2</sup>
Сечение провода (жесткий)	1,5 ... 2,5 мм <sup>2</sup>

- для зарядки мобильных оконечных устройств, например, планшетов, смартфонов, навигационных устройств и цифровых камер через USB-кабель
- с 2 гнездами USB типа А
- стойкость к короткому замыканию и перегрузкам (электронный предохранитель)
- с штыревыми контактными зажимами / безвинтовыми зажимами

Исполнение	арт. №	уп.
цвет: полярная белизна, глянцевый	★ <b>4803 70 09</b>	1
цвет: антрацитовый, матовый лак	★ <b>4803 70 06</b>	1
цвет: алюминиевый, матовый лак	★ <b>4803 70 03</b>	1
нержавеющая сталь, матовый лак	★ <b>4803 70 04</b>	1





### Двойная розетка SCHUKO, с накладкой, высокая

▶ 651

Номинальное напряжение 250 В~  
Номинальный ток 16 А

Внимание! Ввод в эксплуатацию только при установленной закрывающей накладке с заземляющими хомутами.

- защита от загрязнений во время работ по покраске и косметическому ремонту посредством встроенных в закрывающую накладку заземляющих хомутов
- с штыревыми контактными зажимами / безвинтовыми зажимами

Исполнение	арт. №	уп.
цвет: полярная белизна, глянцевый	<b>4774 70 09</b>	10
цвет: антрацитовый, матовый	<b>4774 70 06</b>	10
цвет: алюминиевый, матовый лак	<b>4774 70 03</b>	10
нержавеющая сталь, матовый лак	<b>4774 70 04</b>	10



### Двойная розетка SCHUKO, с накладкой, высокая

▶ 651

- с усиленной защитой от прикосновения



Номинальное напряжение 250 В~  
Номинальный ток 16 А

Внимание! Ввод в эксплуатацию только при установленной закрывающей накладке с заземляющими хомутами.

- защита от загрязнений во время работ по покраске и косметическому ремонту посредством встроенных в закрывающую накладку заземляющих хомутов
- с штыревыми контактными зажимами / безвинтовыми зажимами

Исполнение	арт. №	уп.
цвет: полярная белизна, глянцевый	<b>4759 70 09</b>	10
цвет: антрацитовый, матовый лак	<b>4759 70 06</b>	10
цвет: алюминиевый, матовый лак	<b>4759 70 03</b>	10
нержавеющая сталь, матовый лак	<b>4759 70 04</b>	10



### Штепсельные розетки SCHUKO с откидной крышкой

Артикул, отмеченные этим символом, предназначены для водозащищенной скрытой проводки IP44 только в комбинации с соответствующим набором уплотнительных вставок - № для зак. 1010 72 00.



### Розетка SCHUKO с откидной крышкой

▶ 651

- с усиленной защитой от прикосновения



Номинальное напряжение 250 В~  
Номинальный ток 16 А

- при открытии крышка может быть зафиксирована в конечном положении
- с штыревыми контактными зажимами / безвинтовыми зажимами

Исполнение	арт. №	уп.
цвет: полярная белизна, глянцевый	<b>4751 71 09</b>	10
цвет: антрацитовый, матовый лак	<b>4751 71 06</b>	10
анодированный алюминий, цвет: алюминиевый	<b>4751 71 03</b>	10
нержавеющая сталь, металл матированный	<b>4751 71 04</b>	10



### Розетка SCHUKO с откидной крышкой

▶ 651

- с усиленной защитой от прикосновения



Номинальное напряжение 250 В~  
Номинальный ток 16 А

- с самозакрывающейся крышкой
- с штыревыми контактными зажимами / безвинтовыми зажимами

Исполнение	арт. №	уп.
цвет: полярная белизна, глянцевый	<b>4751 72 09</b>	10
цвет: антрацитовый, матовый лак	<b>4751 72 06</b>	10
анодированный алюминий, цвет: алюминиевый	<b>4751 72 03</b>	10
нержавеющая сталь, металл матированный	<b>4751 72 04</b>	10



Подходит к Опция  
Набор уплотнительных вставок для розеток / центральных элементов

арт. № 344



**Розетка SCHUKO с откидной крышкой**

▶ 651

- с усиленной защитой от прикосновения



Номинальное напряжение 250 В~  
Номинальный ток 16 А

- при открытии крышка может быть зафиксирована в конечном положении
- с штыревыми контактными зажимами / безвинтовыми зажимами
- вращение с шагом 45°

Особенно подходит для сочетания нескольких розеток при использовании угловых штепсельных вилок.

Исполнение	арт. №	уп.
цвет: полярная белизна, гляцевый	<b>4747 71 09</b>	10
цвет: антрацитовый, матовый лак	<b>4747 71 06</b>	10
анодированный алюминий, цвет: алюминиевый	<b>4747 71 03</b>	10
нержавеющая сталь, металл матированный	<b>4747 71 04</b>	10



**Розетка SCHUKO с откидной крышкой**

▶ 651

- с полем для надписи
- с усиленной защитой от прикосновения



Номинальное напряжение 250 В~  
Номинальный ток 16 А

- при открытии крышка может быть зафиксирована в конечном положении
- с штыревыми контактными зажимами / безвинтовыми зажимами

Высота поля для надписи - для 6 мм P-touch полосок. Особенно подходит для сочетания нескольких розеток при использовании угловых штепсельных вилок.

Исполнение	арт. №	уп.
цвет: полярная белизна, гляцевый	<b>4752 71 09</b>	10
цвет: антрацитовый, матовый лак	<b>4752 71 06</b>	10
анодированный алюминий, цвет: алюминиевый	<b>4752 71 03</b>	10
нержавеющая сталь, металл матированный	<b>4752 71 04</b>	10



**Розетка SCHUKO с откидной крышкой**

▶ 651

- с полем для надписи
- с усиленной защитой от прикосновения



Номинальное напряжение 250 В~  
Номинальный ток 16 А

- с самозакрывающейся крышкой
- с штыревыми контактными зажимами / безвинтовыми зажимами

Высота поля для надписи - для 6 мм P-touch полосок. Особенно подходит для сочетания нескольких розеток при использовании угловых штепсельных вилок.

Подходит к	арт. №	стр.
<b>Опция</b> Набор уплотнительных вставок для розеток / центральных элементов		344

Исполнение	арт. №	уп.
цвет: полярная белизна, гляцевый	<b>4752 72 09</b>	10
цвет: антрацитовый, матовый лак	<b>4752 72 06</b>	10
анодированный алюминий, цвет: алюминиевый	<b>4752 72 03</b>	10
нержавеющая сталь, металл матированный	<b>4752 72 04</b>	10





### Розетка SCHUKO с откидной крышкой

▶ 651

- с полем для надписи
- с усиленной защитой от прикосновения
- с регулируемым монтажным положением, шаг 45°



- при открытии крышка может быть зафиксирована в конечном положении
- с штыревыми контактными зажимами / безвинтовыми зажимами
- вращение с шагом 45°

Номинальное напряжение 250 В~  
Номинальный ток 16 А

Высота поля для надписи - для 6 мм P-touch полосок. Особенно подходит для сочетания нескольких розеток при использовании угловых штепсельных вилок.

Исполнение	арт. №	уп.
цвет: полярная белизна, гляцевый	<b>4748 71 09</b>	10
цвет: антрацитовый, матовый лак	<b>4748 71 06</b>	10
анодированный алюминий, цвет: алюминиевый	<b>4748 71 03</b>	10
нержавеющая сталь, металл матированный	<b>4748 71 04</b>	10



### Розетка SCHUKO с откидной крышкой

▶ 651

- замок с уникальным затвором



Номинальное напряжение 250 В~  
Номинальный ток 16 А

- например, для стиральных машин
- с 2 ключами
- с штыревыми контактными зажимами / безвинтовыми зажимами
- с расширяющими распорками

Запасные ключи и прочие запорные механизмы (максимум 24) можно приобрести по запросу. При заказе обязательно указывайте номер замка.

Подходит к Опция	арт. №	стр.
Набор уплотнительных вставок для розеток / центральных элементов		344

Исполнение	арт. №	уп.
цвет: полярная белизна, гляцевый	<b>4763 70 09</b>	10
цвет: антрацитовый, матовый лак	<b>4763 70 06</b>	10
цвет: алюминиевый матовый лак	<b>4763 70 03</b>	10
нержавеющая сталь матовый лак	<b>4763 70 04</b>	10



### Розетка SCHUKO с откидной крышкой

▶ 651

- замок с уникальным затвором
- с винтовыми подъемными клеммами



Номинальное напряжение 250 В~  
Номинальный ток 16 А

- например, для стиральных машин
- с 2 ключами
- с винтовыми подъемными клеммами
- с расширяющими распорками

Запасные ключи и прочие запорные механизмы (максимум 24) можно приобрести по запросу. При заказе обязательно указывайте номер замка.

Подходит к Опция	арт. №	стр.
Набор уплотнительных вставок для розеток / центральных элементов		344

Исполнение	арт. №	уп.
цвет: полярная белизна, гляцевый	<b>4163 70 09</b>	10
цвет: антрацитовый, матовый лак	<b>4163 70 06</b>	10
цвет: алюминиевый матовый лак	<b>4163 70 03</b>	10
нержавеющая сталь матовый лак	<b>4163 70 04</b>	10



### Штепсельные розетки SCHUKO для специальных случаев



### Розетка SCHUKO

▶ 651

Номинальное напряжение 250 В~  
Номинальный ток 16 А

- с штыревыми контактными зажимами / безвинтовыми зажимами

Центральная накладка и вставка обозначены цветом.

Исполнение	арт. №	уп.
цвет: красный, гляцевый	<b>4715 70 15</b>	10
цвет: зеленый, гляцевый	<b>4715 70 13</b>	10
цвет: оранжевый, гляцевый	<b>4715 70 14</b>	10



НОВИНКА

### Розетка SCHUKO с оттиском

▶ 651



Номинальное напряжение 250 В~ – с оттиском  
 Номинальный ток 16 А – с штыревыми контактными зажимами / безвинтовыми зажимами

Центральная накладка и вставка обозначены цветом.

Исполнение	арт. №	уп.
цвет: красный, глянцевый, оттиск "EDV"	<b>4715 71 15</b>	10
цвет: зеленый, глянцевый, оттиск "SV"	<b>4715 71 13</b>	10
цвет: оранжевый, глянцевый, оттиск "ZSV"	<b>4715 71 14</b>	10
цвет: оранжевый, глянцевый, оттиск "BSV"	★ <b>4715 71 24</b>	10



НОВИНКА

### Розетка SCHUKO с оттиском

▶ 651



- с усиленной защитой от прикосновения – с оттиском  
 - с штыревыми контактными зажимами / безвинтовыми зажимами

Номинальное напряжение 250 В~  
 Номинальный ток 16 А

Центральная накладка и вставка обозначены цветом.

Исполнение	арт. №	уп.
цвет: красный, глянцевый, оттиск "EDV"	<b>4735 71 15</b>	10
цвет: зеленый, глянцевый, оттиск "SV"	<b>4735 71 13</b>	10
цвет: оранжевый, глянцевый, оттиск "ZSV"	<b>4735 71 14</b>	10
цвет: оранжевый, глянцевый, оттиск "BSV"	★ <b>4735 71 24</b>	10



НОВИНКА

### Розетка SCHUKO

▶ 651



- с полем для надписи – с штыревыми контактными зажимами / безвинтовыми зажимами

Номинальное напряжение 250 В~  
 Номинальный ток 16 А

Центральная накладка и вставка обозначены цветом.

Высота поля для надписи в моделях P-touch составляет 6 мм.

Исполнение	арт. №	уп.
цвет: красный, глянцевый	<b>4739 70 15</b>	10
цвет: зеленый, глянцевый	<b>4739 70 13</b>	10
цвет: оранжевый, глянцевый	<b>4739 70 14</b>	10
цвет: оранжевый, глянцевый, оттиск "BSV"	★ <b>4739 71 24</b>	10



### Розетка SCHUKO с оттиском

▶ 651

- с полем для надписи – с штыревыми контактными зажимами / безвинтовыми зажимами

Номинальное напряжение 250 В~  
 Номинальный ток 16 А

Центральная накладка и вставка обозначены цветом.

Высота поля для надписи - для 6 мм P-touch полосок.

Исполнение	арт. №	уп.
цвет: красный, глянцевый, оттиск "EDV"	<b>4739 71 15</b>	10
цвет: зеленый, глянцевый, оттиск "SV"	<b>4739 71 13</b>	10
цвет: оранжевый, глянцевый, оттиск "ZSV"	<b>4739 71 14</b>	10



НОВИНКА



**Розетка SCHUKO с контрольным светодиодом и оттиском**

▶ 651

- с полем для надписи
- с усиленной защитой от прикосновения
- с винтовыми подъемными клеммами

- с винтовыми подъемными клеммами
- с оттиском



Номинальное напряжение 250 В~  
Номинальный ток 16 А

Центральная накладка и вставка обозначены цветом.  
Высота поля для надписи - для 6 мм P-touch полосок.  
Исполнение SV, ZSV согласно VDE 0100-710

Исполнение	арт. №	уп.
цвет: красный, глянцевый, оттиск "EDV"	<b>4110 71 15</b>	10
цвет: зеленый, глянцевый, оттиск "SV"	<b>4110 71 13</b>	10
цвет: оранжевый, глянцевый, оттиск "ZSV"	<b>4110 71 14</b>	10
цвет: оранжевый, глянцевый, оттиск "BSV"	<b>★ 4110 71 24</b>	10



НОВИНКА



**Розетка SCHUKO с откидной крышкой, контрольным светодиодом и оттиском**

▶ 651

- с усиленной защитой от прикосновения
- с винтовыми подъемными клеммами

- с самозакрывающейся крышкой
- с оттиском
- с винтовыми подъемными клеммами



Номинальное напряжение 250 В~  
Номинальный ток 16 А

Центральная накладка и вставка обозначены цветом.  
Исполнение SV, ZSV согласно VDE 0100-710

Подходит к Опция	арт. №	стр.
Набор уплотнительных вставок для розеток / центральных элементов	1010 72 00 ..	344

Исполнение	арт. №	уп.
цвет: красный, глянцевый, оттиск "EDV"	<b>4151 71 15</b>	10
цвет: зеленый, глянцевый, оттиск "SV"	<b>4151 71 13</b>	10
цвет: оранжевый, глянцевый, оттиск "ZSV"	<b>4151 71 14</b>	10
цвет: оранжевый, глянцевый, оттиск "BSV"	<b>★ 4151 71 24</b>	10



**Защитные устройства для скрытого монтажа**

**Штепсельные розетки SCHUKO с защитным устройством**



**Розетка SCHUKO с защитой от перенапряжения**

▶ 650

- с полем для надписи
- с винтовыми клеммами

- с контрольными лампами для режима работы/ неполадок
- с подачей акустического сигнала о неполадках
- с оттиском
- с винтовыми клеммами

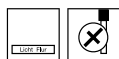

Номинальное напряжение 250 В~  
Номинальный ток 16 А  
Глубина монтажа 32 мм  
Частота 50/60 Гц

Высота поля для надписи - для 6 мм P-touch полосок.  
Соединительные зажимы в соответствии с IEC 60884-1  
Защита от перенапряжения согласно EN 61643 и VDE 0675-6-11

Исполнение	арт. №	уп.
цвет: полярная белизна, глянцевый	<b>4152 71 09</b>	1
цвет: антрацитовый, матовый лак	<b>4152 71 06</b>	1
цвет: алюминиевый, матовый лак	<b>4152 71 03</b>	1
цвет: нержавеющая сталь, матовый лак	<b>4152 71 04</b>	1
цвет: красный, глянцевый	<b>4152 71 15</b>	1





**Розетка SCHUKO с устройством защитного отключения (УЗО)**

▶ 649

- с усиленной защитой от прикосновения



Номинальное напряжение	250 В~
Частота	50/60 Гц
Номинальный ток	16 А
Расчетный аварийный ток	30 мА
Время срабатывания	≤ 30 мс
Устойчивость для импульсного тока	250 А (8/20) мкс

- тип А для переменного пульсирующего постоянного тока

- для защиты от подсоединенных и включенных на выходе устройств

- с штыревыми контактными зажимами / безвинтовыми зажимами

- с расширяющимися распорками

Устойчивость к короткому замыканию (при предохранителе на входе 20 АgL) 3 кА

Смонтированные штепсельные розетки также защищены.

Для использования в старых установках с охраной имущества без защитных накладок.

Соединительные зажимы в соответствии с IEC 60884-1

Проверено согласно VDE 0664 (EN 61008)

Исполнение	арт. №	уп.
цвет: полярная белизна, гляцевый	<b>4708 70 09</b>	1
цвет: антрацитовый, матовый лак	<b>4708 70 06</b>	1
цвет: алюминиевый, матовый лак	<b>4708 70 03</b>	1
нержавеющая сталь, матовый лак	<b>4708 70 04</b>	1



**Накладки для защитных выключателей**

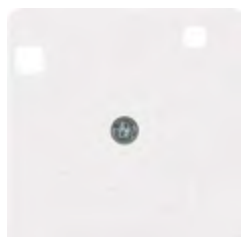

**Центральная панель 50 x 50 мм для устройства защитного отключения (УЗО)**

Внимание!  
Использовать только с промежуточным кольцом для центральной панели 50 x 50 мм данной программы.

Подходит к	арт. №	стр.
Переходные рамки		339
Устройство защитного отключения (УЗО)	2844 01	32

Исполнение	арт. №	уп.
цвет: полярная белизна, гляцевый	<b>1496 09</b>	1
цвет: антрацитовый, матовый	<b>1496 16 06</b>	1
цвет: алюминиевый, матовый лак	<b>1496 14 04</b>	1
цвет: нержавеющая сталь, матовый лак	<b>1496 04</b>	1

**Розетки других стандартов**

- розетки с повышенной защитой от прикосновений (защитой от детей) соответствуют определениям IEC 60884-1

- соединительные клеммы согласно IEC 60884-1

**Розетки без защитного контакта**



**Розетка без защитного (заземляющего) контакта**

▶ 651

Номинальное напряжение	250 В~	- 2-полюсн.
Номинальный ток	16 А	- без фиксаторов
Глубина	8 мм	- с штыревыми контактными зажимами / безвинтовыми зажимами

Исполнение	арт. №	уп.
цвет: полярная белизна, гляцевый	<b>61 6715 70 09</b>	10
цвет: антрацитовый, матовый лак	<b>61 6715 70 06</b>	10
цвет: алюминиевый, матовый лак	<b>61 6715 70 03</b>	10
нержавеющая сталь, матовый лак	<b>61 6715 70 04</b>	10



### Штепсельные розетки со штифтом защитного контакта



#### Розетка с защитным (заземляющим) контактом

▶ 651

- с усиленной защитой от прикосновения

- 2-конт. + земля



- с штыревыми контактными зажимами / безвинтовыми зажимами

Номинальное напряжение 250 В~  
 Номинальный ток 16 А  
 Глубина 14,7 мм

Исполнение	арт. №	уп.
цвет: полярная белизна, глянец	<b>67 6875 70 09</b>	10
цвет: антрацитовый, матовый лак	<b>67 6875 70 06</b>	10
анодированный алюминий, цвет: алюминиевый	<b>67 6875 70 03</b>	10
нержавеющая сталь, металл матированный	<b>67 6875 70 04</b>	10



#### Розетка с защитным (заземляющим) контактом

▶ 651

- с усиленной защитой от прикосновения  
 - с винтовыми подъемными клеммами

- 2-конт. + земля

- с винтовыми подъемными клеммами



Номинальное напряжение 250 В~  
 Номинальный ток 16 А  
 Глубина 14,7 мм

Исполнение	арт. №	уп.
цвет: полярная белизна, глянец	<b>67 6575 70 09</b>	10
цвет: антрацитовый, матовый лак	<b>67 6575 70 06</b>	10
анодированный алюминий, цвет: алюминиевый	<b>67 6575 70 03</b>	10
нержавеющая сталь, металл матированный	<b>67 6575 70 04</b>	10



#### Штепсельная розетка со штифтом защитного контакта и светодиодной подсветкой для ориентирования

▶ 651

- с усиленной защитой от прикосновения  
 - с винтовыми подъемными клеммами

- дополнительная польза благодаря сочетанию розетки и подсветки



- встроенный датчик освещенности, который при наступлении сумерек включает, а при достаточной освещенности отключает свет для ориентирования

Номинальное напряжение 250 В~  
 Частота 50/60 Гц  
 Номинальный ток 16 А  
 Сила света (белый) 0,2 кд  
 Потребляемая мощность 0,25 Вт/0,35 ВА  
 Освещенность включения ок. 2 лк  
 Освещенность выключения ок. 4 лк  
 Сечение провода (массивный) макс. 2,5 мм<sup>2</sup>

- долгий срок службы светодиодов

- белый свет светодиода

- 2-конт. + земля

- переходной монтаж возможен, таким образом идеально подходит для дооснащения

- с винтовыми подъемными клеммами

Внимание!

Артикул со специальной электронной вставкой для скрытого монтажа.  
 Центральные панели со светодиодными индикаторами для ориентации не подходят для использования со стандартными вставками розеток.

Исполнение	арт. №	уп.
цвет: полярная белизна, глянец	<b>67 6510 70 09</b>	10
цвет: антрацитовый, матовый	<b>67 6510 70 06</b>	10
цвет: алюминиевый, матовый лак	<b>67 6510 70 03</b>	10
нержавеющая сталь, матовый лак	<b>67 6510 70 04</b>	10







**Штепсельная розетка со штифтом защитного контакта и контролем LED**

▶ 651

- с усиленной защитой от прикосновения
- с винтовыми подъемными клеммами
- 2-конт. + земля
- с винтовыми подъемными клеммами



Номинальное напряжение 250 В~  
Номинальный ток 16 А



Исполнение	арт. №	уп.
цвет: полярная белизна, глянцевый	<b>67 6509 70 09</b>	10

**Штепсельные розетки со штифтом защитного контакта и откидной крышкой**



**Штепсельная розетка с заземляющим контактом и откидной крышкой**

▶ 651

- с усиленной защитой от прикосновения
- при открытии крышка может быть зафиксирована в конечном положении
- 2-конт. + земля
- с штыревыми контактными зажимами / безвинтовыми зажимами



Номинальное напряжение 250 В~  
Номинальный ток 16 А



Исполнение	арт. №	уп.
цвет: полярная белизна, глянцевый	<b>67 6877 71 09</b>	10
цвет: антрацитовый, матовый лак	<b>67 6877 71 06</b>	10
анодированный алюминий, цвет: алюминиевый	<b>67 6877 71 03</b>	10
нержавеющая сталь, металл матированный	<b>67 6877 71 04</b>	10



**Штепсельная розетка с заземляющим контактом и откидной крышкой**

▶ 651

- с усиленной защитой от прикосновения
- с винтовыми подъемными клеммами
- при открытии крышка может быть зафиксирована в конечном положении
- 2-конт. + земля
- с винтовыми подъемными клеммами



Номинальное напряжение 250 В~  
Номинальный ток 16 А



Исполнение	арт. №	уп.
цвет: полярная белизна, глянцевый	<b>67 6577 71 09</b>	10
цвет: антрацитовый, матовый лак	<b>67 6577 71 06</b>	10
анодированный алюминий, цвет: алюминиевый	<b>67 6577 71 03</b>	10
нержавеющая сталь, металл матированный	<b>67 6577 71 04</b>	10



**Штепсельная розетка с заземляющим контактом и откидной крышкой**

▶ 651

- замок с уникальным затвором
- например, для стиральных машин
- с 2 ключами
- 2-конт. + земля
- с расширяющими распорками
- с штыревыми контактными зажимами / безвинтовыми зажимами



Номинальное напряжение 250 В~  
Номинальный ток 16 А

Запасные ключи и прочие запорные механизмы (максимум 24) можно приобрести по запросу. При заказе обязательно указывайте номер замка.

Подходит к	арт. №	стр.
Опция		
Набор уплотнительных вставок для розеток / центральных элементов	1010 72 00	344



Исполнение	арт. №	уп.
цвет: полярная белизна, глянцевый	<b>67 6811 70 09</b>	10
цвет: антрацитовый, матовый лак	<b>67 6811 70 06</b>	10
анодированный алюминий, цвет: алюминиевый	<b>67 6811 70 03</b>	10
нержавеющая сталь, металл матированный	<b>67 6811 70 04</b>	10



### Штепсельная розетка с заземляющим контактом и откидной крышкой

▶ 651

- замок с уникальным затвором
- с винтовыми подъемными клеммами

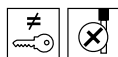

Номинальное напряжение 250 В~  
Номинальный ток 16 А

Запасные ключи и прочие запорные механизмы (максимум 24) можно приобрести по запросу. При заказе обязательно указывайте номер замка.

- например, для стиральных машин
- с 2 ключами
- 2-конт. + земля
- с расширяющимися распорками
- с винтовыми подъемными клеммами

<b>Подходит к Опция</b>	<b>арт. №</b>	<b>стр.</b>
Набор уплотнительных вставок для розеток / центральных элементов	1010 72 00	344

Исполнение	арт. №	уп.
цвет: полярная белизна, гляцевый	<b>67 6511 70 09</b>	10
цвет: антрацитовый, матовый лак	<b>67 6511 70 06</b>	10
анодированный алюминий, цвет: алюминиевый	<b>67 6511 70 03</b>	10
нержавеющая сталь, металл матированный	<b>67 6511 70 04</b>	10



### Штепсельные розетки со штифтом защитного контакта для специальных случаев



### Штепсельная розетка со штифтом защитного контакта и контролем LED

▶ 651

- с усиленной защитой от прикосновения
- с винтовыми подъемными клеммами



Номинальное напряжение 250 В~  
Номинальный ток 16 А

- 2-конт. + земля
- с винтовыми подъемными клеммами

Исполнение	арт. №	уп.
цвет: красный, гляцевый	<b>67 6509 70 15</b>	10
цвет: зеленый, гляцевый	<b>67 6509 70 13</b>	10
цвет: оранжевый, гляцевый	<b>67 6509 70 14</b>	10



### Розетки BRITISH STANDARD



### Вставка штепсельной розетки с защитным контактом, «BRITISH STANDRAD», отключаемая

- с усиленной защитой от прикосновения
- с винтовыми клеммами



Номинальное напряжение 250 В~  
Номинальный ток 13 А

- 2-конт. + земля
- без фиксаторов
- с винтовыми клеммами

<b>Подходит к</b>	<b>арт. №</b>	<b>стр.</b>
Центральная панель для розеток, BRITISH STANDARD, отключаемая		321

Исполнение	арт. №	уп.
цвет: полярная белизна, гляцевый	<b>5342 02 19</b>	10
цвет: антрацитовый, гляцевый	<b>5342 02 16</b>	10



### Центральная панель для розеток, BRITISH STANDARD, отключаемая

<b>Подходит к</b>	<b>арт. №</b>	<b>стр.</b>
Вставка штепсельной розетки с защитным контактом, «BRITISH STANDRAD», отключаемая		321

Исполнение	арт. №	уп.
цвет: полярная белизна, гляцевый	<b>33 1307 70 09</b>	10
цвет: антрацитовый, матовый лак	<b>33 1307 70 06</b>	10
нержавеющая сталь, металл матированный	<b>33 1307 70 14</b>	10

## Накладки для выключателей и кнопок

### Клавиши

Артикул, отмеченный этим символом, предназначен для водозащищенной скрытой проводки IP44 только в комбинации с соответствующим набором уплотнительных вставок - № для зак. 1010 71 00.

#### Клавиша

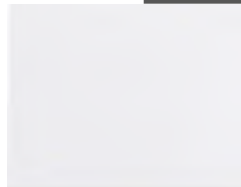

Не предназначен для одноклавишных нажимных выключателей.

Подходит к	арт. №	стр.
Одноклавишный выключатель		28
Одноклавишная кнопка		28
<b>Опция</b>		
Набор уплотнительных вставок для выключателей/кнопок		345
Исполнение	арт. №	уп.
цвет: полярная белизна, гляцевый	<b>1405 70 09</b>	10
цвет: антрацитовый, матовый лак	<b>1405 70 06</b>	10
анодированный алюминий, цвет: алюминиевый	<b>1405 70 03</b>	10
нержавеющая сталь, металл матированный	<b>1405 70 04</b>	10

#### Клавиша

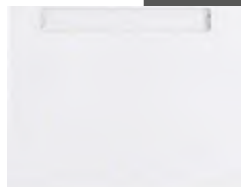

- с полем для надписи



Для нанесения надписей, указаний и т.п.

Высота поля для надписи в моделях P-touch составляет 6 мм

Не предназначен для одноклавишных нажимных выключателей.

Подходит к	арт. №	стр.
Одноклавишный выключатель		28
Одноклавишная кнопка		28
<b>Опция</b>		
Набор уплотнительных вставок для выключателей/кнопок		345

Исполнение	арт. №	уп.
цвет: полярная белизна, гляцевый	<b>1426 70 09</b>	1
цвет: антрацитовый, матовый лак	<b>1426 70 06</b>	10
анодированный алюминий, цвет: алюминиевый	<b>1426 70 03</b>	10
нержавеющая сталь, металл матированный	<b>1426 70 04</b>	10

#### Клавиша



- с линзой



Прилагаются прозрачные линзы с символом света, звонка и ключа, а также линза прозрачного и красного цвета.

Для выключателей/клавиш степень защиты IP44 возможна только в сочетании с соответствующим агрегатом тления, накаливания или светодиода, а также набором уплотнительных вставок.

— для подсветки и сигнального включения

Подходит к	арт. №	стр.
Одноклавишный выключатель		28
Одноклавишная кнопка		28
<b>Опция</b>		
Набор уплотнительных вставок для выключателей/кнопок		345

Исполнение	арт. №	уп.
цвет: полярная белизна, гляцевый	<b>1415 70 09</b>	10
цвет: антрацитовый, матовый лак	<b>1415 70 06</b>	10
анодированный алюминий, цвет: алюминиевый	<b>1415 70 03</b>	10
нержавеющая сталь, металл матированный	<b>1415 70 04</b>	10

### Клавиша



- с полем для надписи
- с линзой



Для нанесения надписей, указаний и т.п.

Высота поля для надписи в моделях P-touch составляет 6 мм

Прилагаются прозрачные линзы с символом света, звонка и ключа, а также линза прозрачного и красного цвета.

Для выключателей/клавиш степень защиты IP44 возможна только в сочетании с соответствующим агрегатом тления, накаливания или светодиода, а также набором уплотнительных вставок.

– для подсветки и сигнального включения

Подходит к	арт. №	стр.
Одноклавишный выключатель		28
Одноклавишная кнопка		28
<b>Опция</b>		
Набор уплотнительных вставок для выключателей/кнопок		345

Исполнение	арт. №	уп.
цвет: полярная белизна, гляцевый	<b>1415 71 09</b>	10
цвет: антрацитовый, матовый лак	<b>1415 71 06</b>	10
анодированный алюминий, цвет: алюминиевый	<b>1415 71 03</b>	10
нержавеющая сталь, металл матированный	<b>1415 71 04</b>	10

### Клавиша



- с большим полем для надписи
- с линзой



Поле для надписи (Ш x В) ≈ 49,5 x 20,3 мм

Высота поля для надписи - для 2-х 9 мм P-touch полосок.

Не предназначен для одноклавишных нажимных выключателей.

Прилагаются прозрачные линзы с символом света, звонка и ключа, а также линза прозрачного и красного цвета.

Для выключателей/клавиш степень защиты IP44 возможна только в сочетании с соответствующим агрегатом тления, накаливания или светодиода, а также набором уплотнительных вставок.

– для подсветки и сигнального включения

Подходит к	арт. №	стр.
Одноклавишный выключатель		28
Одноклавишная кнопка		28
<b>Опция</b>		
Набор уплотнительных вставок для выключателей/кнопок		345

Исполнение	арт. №	уп.
цвет: полярная белизна, гляцевый	<b>1496 70 09</b>	10
цвет: антрацитовый, матовый лак	<b>1496 70 06</b>	10
цвет: алюминиевый, матовый лак	<b>1496 70 03</b>	10
цвет: нержавеющая сталь, матовый лак	<b>1496 70 04</b>	10

### Клавиши для многополюсных клавишных выключателей

Артикулы, отмеченные этим символом, предназначены для водозащищенной скрытой проводки IP44 только в комбинации с соответствующим набором уплотнительных вставок - № для зак. 1010 71 00.

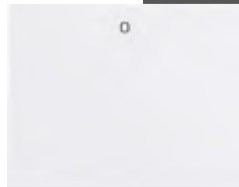

### Клавиша с отриском «0»



Не предназначен для одноклавишных нажимных выключателей.

Подходит к	арт. №	стр.
Многополюсные клавишные выключатели		33
<b>Опция</b>		
Набор уплотнительных вставок для выключателей/кнопок		345

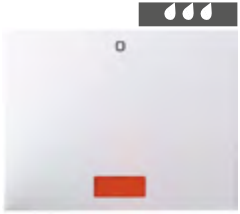
Исполнение	арт. №	уп.
цвет: полярная белизна, гляцевый	<b>1425 71 09</b>	10
цвет: антрацитовый, матовый лак	<b>1425 71 06</b>	10
анодированный алюминий, цвет: алюминиевый	<b>1425 71 03</b>	10
нержавеющая сталь, металл матированный	<b>1425 71 04</b>	10

	<b>Клавиша с оттиском «0»</b>		
	- с красной линзой	- для подсветки и сигнального включения	
		<b>Подходит к</b>	<b>арт. №</b>
Не предназначен для одноклавишных нажимных выключателей.		Многополюсные клавишные выключатели	стр. 33
Для выключателей/клавиш степень защиты IP44 возможна только в сочетании с соответствующим агрегатом тления, накаливания или светодиода, а также набором уплотнительных вставок.		<b>Опция</b>	
		Набор уплотнительных вставок для выключателей/кнопок	345
<b>Исполнение</b>	<b>арт. №</b>	<b>уп.</b>	
цвет: полярная белизна, гляцевый	<b>1417 71 09</b>	10	
цвет: антрацитовый, матовый лак	<b>1417 71 06</b>	10	
анодированный алюминий, цвет: алюминиевый	<b>1417 71 03</b>	10	
нержавеющая сталь, металл матированный	<b>1417 71 04</b>	10	

**Многосекционные клавиши**

	<b>Клавиша 2-местная</b>		
	Не предназначена для двухклавишных нажимных выключателей.	<b>Подходит к</b>	<b>арт. №</b>
		Двухклавишные выключатели	стр. 35
		Двухклавишные кнопки	35
<b>Исполнение</b>	<b>арт. №</b>	<b>уп.</b>	
цвет: полярная белизна, гляцевый	<b>1435 70 09</b>	10	
цвет: антрацитовый, матовый лак	<b>1435 70 06</b>	10	
анодированный алюминий, цвет: алюминиевый	<b>1435 70 03</b>	10	
нержавеющая сталь, металл матированный	<b>1435 70 04</b>	10	

	<b>Клавиша 2-местная</b>		
	- с красной линзой	- для подсветки и сигнального включения	
		<b>Подходит к</b>	<b>арт. №</b>
Не предназначена для двухклавишных нажимных выключателей.		Двухклавишные выключатели	стр. 35
		Двухклавишные кнопки	35
<b>Исполнение</b>	<b>арт. №</b>	<b>уп.</b>	
цвет: полярная белизна, гляцевый	<b>1437 70 09</b>	10	
цвет: антрацитовый, матовый лак	<b>1437 70 06</b>	10	
цвет: алюминиевый, матовый лак	<b>1437 70 03</b>	10	
цвет: нержавеющая сталь, матовый лак	<b>1437 70 04</b>	10	

	<b>Клавиша 3-местная</b>		
		<b>Подходит к</b>	<b>арт. №</b>
		Трёхклавишный выключатель	стр. 6330 23 37
<b>Исполнение</b>	<b>арт. №</b>	<b>уп.</b>	
цвет: полярная белизна, гляцевый	<b>1465 70 09</b>	10	
цвет: антрацитовый, матовый лак	<b>1465 70 06</b>	10	
анодированный алюминий, цвет: алюминиевый	<b>1465 70 03</b>	10	
цвет: нержавеющая сталь, матовый лак	<b>1465 70 04</b>	10	

**Центральные панели для шнуровых выключателей и кнопок**

	<b>Центральная панель для выключателя / кнопочного выключателя со шнурковым приводом</b>		
		<b>Подходит к</b>	<b>арт. №</b>
		Шнуровые выключатели/кнопки	стр. 38
<b>Исполнение</b>	<b>арт. №</b>	<b>уп.</b>	
цвет: полярная белизна, гляцевый	<b>1147 70 09</b>	10	
цвет: антрацитовый, матовый лак	<b>1147 70 06</b>	10	

### Центральные панели для замочных выключателей и кнопок

Обозначенные товары пригодны для водозащищенной скрытой проводки IP44 только в соединении с набором уплотнительных вставок - № для зак. 1010 70 00.

#### Центральная панель для замочных выключателей/кнопочных выключателей



– к центральной системе замыканий

Подходит к	арт. №	стр.
Замочные выключатели/кнопки		39
Профильный полуцилиндр	1818 ..	66
<b>Опция</b>		
Набор уплотнительных вставок для замочных выключателей/замочных кнопочных выключателей		345

Исполнение	арт. №	уп.
цвет: полярная белизна, глянец	<b>1505 70 09</b>	10
цвет: антрацитовый, матовый лак	<b>1505 70 06</b>	10
цвет: алюминиевый, матовый лак	<b>1505 70 03</b>	10
цвет: нержавеющая сталь, матовый лак	<b>1505 70 04</b>	10

### Таймеры

#### Центральная панель для механического таймера

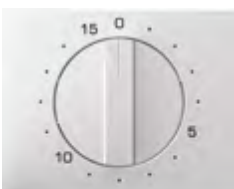

Подходит к	арт. №	стр.
Механический таймер		54

Исполнение	арт. №	уп.
<b>со шкалой времени 15 мин</b>		
цвет: полярная белизна, глянец	<b>1634 71 09</b>	1
цвет: антрацитовый, матовый лак	<b>1634 71 06</b>	1
анодированный алюминий, цвет: алюминиевый	<b>1634 71 03</b>	1
нержавеющая сталь, металл матированный	<b>1634 71 04</b>	1
<b>со шкалой времени 120 мин</b>		
цвет: полярная белизна, глянец	<b>1635 71 09</b>	1
цвет: антрацитовый, матовый лак	<b>1635 71 06</b>	1
анодированный алюминий, цвет: алюминиевый	<b>1635 71 03</b>	1
нержавеющая сталь, металл матированный	<b>1635 71 04</b>	1



### Электронная платформа традиционной электроники

#### Кнопки для выключателей и диммеров



#### Кнопка, 1-канальная

▶ 648

Рабочее напряжение через вставку – с программой управления на 2 уровня  
– незначительное энергопотребление

Подходит к	арт. №	стр.
Электронная вставка с релейным контактом	8512 12 00	42
Электронная вставка выключателя 1-канальная	8512 11 00	43
Кнопочный диммер (R, L)	8542 11 00	44
Универсальный кнопочный диммер 1-канальный	8542 12 00	44
Электронная вставка управления DALI/DSI	8542 17 00	45

Исполнение	арт. №	уп.
цвет: полярная белизна, глянец	<b>8514 11 79</b>	1
цвет: антрацитовый, матовый лак	<b>8514 11 75</b>	1
цвет: алюминиевый, матовый лак	<b>8514 11 77</b>	1
нержавеющая сталь, матовый лак	<b>8514 11 73</b>	1



**Кнопка, 2-канальная**

▶ 652

Рабочее напряжение через вставку – управление с двумя плоскостями для серии  
– незначительное энергопотребление

Подходит к	арт. №	стр.
Электронная вставка выключателя 2-канальная	8512 22 00	43
Универсальный кнопочный диммер 2-канальный	8542 21 00	45

Исполнение	арт. №	уп.
цвет: полярная белизна, гляцевый	<b>8514 21 79</b>	1
цвет: антрацитовый, матовый лак	<b>8514 21 75</b>	1
цвет: алюминиевый, матовый лак	<b>8514 21 77</b>	1
нержавеющая сталь, матовый лак	<b>8514 21 73</b>	1

**Накладки датчика движения****Инфракрасный датчик движения «Комфорт»**

▶ 652

Яркость срабатывания, регулируемая ≈ 5 ... 1000 лк, дневной режим  
Время срабатывания, регулируемое ≈ 10 с ... 30 мин.

- с функцией памяти для моделирования эффекта присутствия
- функция «вечеринка» для включения на 2 часа
- функция программирования освещенности срабатывания - «функция обучения» - при помощи кнопки
- с блокировкой клавиш
- с кнопкой автоматки включения/выключения
- режим кратковременной работы на время «иммунитета» (например, для лестничного освещения, для временного отключения электроэнергии)
- незначительное энергопотребление

Подходит к	арт. №	стр.
Электронные вставки		76

Исполнение	арт. №	уп.
<b>Номинальная высота монтажа 1,1 м</b>		
цвет: полярная белизна, гляцевый	<b>8534 12 79</b>	1
цвет: антрацитовый, матовый лак	<b>8534 12 75</b>	1
цвет: алюминиевый, матовый лак	<b>8534 12 77</b>	1
нержавеющая сталь, матовый лак	<b>8534 12 73</b>	1
<b>Номинальная высота монтажа 2,2 м</b>		
цвет: полярная белизна, гляцевый	<b>8534 22 79</b>	1
цвет: антрацитовый, матовый лак	<b>8534 22 75</b>	1
цвет: алюминиевый, матовый лак	<b>8534 22 77</b>	1
нержавеющая сталь, матовый лак	<b>8534 22 73</b>	1

**Датчики движения**

▶ 652

Яркость срабатывания, регулируемая ≈ 5 ... 1000 лк, дневной режим  
Время срабатывания ≈ 180 с

- с функцией памяти для моделирования эффекта присутствия
- функция «вечеринка» для включения на 2 часа
- функция программирования освещенности срабатывания - «функция обучения» - при помощи кнопки
- с блокировкой клавиш
- с кнопкой автоматки включения/выключения
- незначительное энергопотребление

Подходит к	арт. №	стр.
Электронные вставки		76

Исполнение	арт. №	уп.
<b>Номинальная высота монтажа 1,1 м</b>		
цвет: полярная белизна, гляцевый	<b>8534 11 79</b>	1
цвет: антрацитовый, матовый лак	<b>8534 11 75</b>	1
цвет: алюминиевый, матовый лак	<b>8534 11 77</b>	1
нержавеющая сталь, матовый лак	<b>8534 11 73</b>	1
<b>Номинальная высота монтажа 2,2 м</b>		
цвет: полярная белизна, гляцевый	<b>8534 21 79</b>	1
цвет: антрацитовый, матовый лак	<b>8534 21 75</b>	1
цвет: алюминиевый, матовый лак	<b>8534 21 77</b>	1
нержавеющая сталь, матовый лак	<b>8534 21 73</b>	1



### Кнопки жалюзи

#### Кнопка для вставки жалюзи

▶ 652



Время срабатывания, регулируемое 0 с ... 500 с – функция «праздник» - автоматическое выполнение подъема и опускания жалюзи с запоминанием положения

Продолжительность цикла подъема/спуска 2 мин. – функция «вечеринка», без выполнения команд автоматки, радиоустройств и дополнительных устройств (гарантия блокировки)

Самоблокировка на 2 минуты при нажатии кнопки > 0,4 с – незначительное энергопотребление

Переключение на дополнительное ориентирование.

<b>Подходит к</b>	<b>арт. №</b>	<b>стр.</b>
Электронная вставка для управления жалюзи «Комфорт»	8522 11 00	95

Исполнение	арт. №	уп.
цвет: полярная белизна, глянцевый	<b>8524 11 79</b>	1
цвет: антрацитовый, матовый лак	<b>8524 11 75</b>	1
цвет: алюминиевый, матовый лак	<b>8524 11 77</b>	1
нержавеющая сталь, матовый лак	<b>8524 11 73</b>	1



### Таймеры жалюзи

#### Таймер для вставки жалюзи

▶ 652



- с дисплеем – функция «вечеринка», без выполнения команд автоматки, радиоустройств и дополнительных устройств (гарантия блокировки)

Количество программируемых команд вверх/вниз 20 – с блокировкой клавиш

Продолжительность цикла подъема/спуска 2 мин. – с функцией сброса на начальные настройки

Запас хода ≈ 24 ч – с переключением автоматического/ручного режимов

Самоблокировка на 2 минуты при нажатии кнопки > 0,5 с – незначительное энергопотребление

Управление кнопками устройства и программируемыми периодами переключения. – два пакета заводских настроек, возможны индивидуальные доводки

Переключение на дополнительное ориентирование. – астропрограмма для переключения при восходе и закате солнца с указанием города/страны или координат, индивидуальная настройка

– программа «отпуск» - вариации подъема/опускания жалюзи в автоматическом режиме

<b>Подходит к</b>	<b>арт. №</b>	<b>стр.</b>
Электронная вставка для управления жалюзи «Комфорт»	8522 11 00	95

Исполнение	арт. №	уп.
цвет: полярная белизна, глянцевый	<b>8574 11 79</b>	1
цвет: антрацитовый, матовый лак	<b>8574 11 75</b>	1
цвет: алюминиевый, матовый лак	<b>8574 11 77</b>	1
нержавеющая сталь, матовый лак	<b>8574 11 73</b>	1



### Накладки для диммеров

#### Центральные панели для поворотных диммеров

Артикулы, отмеченные этим символом, предназначены для водозащищенной скрытой проводки IP44 только в комбинации с соответствующим набором уплотнительных вставок - № для зак. 1010 72 00.

#### Центральная панель для поворотного диммера и поворотного потенциометра



- с кнопкой для регулировки

Диаметр вала, Ø 4 мм

<b>Подходит к</b>	<b>арт. №</b>	<b>стр.</b>
Поворотные диммеры	50	
Поворотный потенциометр DALI	52	
Поворотный потенциометр 1 - 10 В	52	
<b>Опция</b>		
Набор уплотнительных вставок для розеток / центральных элементов	344	

Исполнение	арт. №	уп.
цвет: полярная белизна, глянцевый	<b>1135 70 09</b>	10
цвет: антрацитовый, матовый лак	<b>1135 70 06</b>	10
анодированный алюминий, цвет: алюминиевый	<b>1135 70 03</b>	10
нержавеющая сталь, металл матированный	<b>1135 70 04</b>	10



## Накладки выключателей и нажимных кнопок жалюзи

### Клавиши с оттиском



#### Клавиша с оттиском символа «Стрелки»

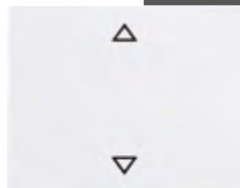

Исполнение	Подходит к Опция Уплотнения IP44	арт. №	стр.
арт. №			уп.
цвет: полярная белизна, глянец		<b>1405 71 09</b>	10
цвет: антрацитовый, матовый лак		<b>1405 71 06</b>	10
анодированный алюминий, цвет: алюминиевый		<b>1405 71 03</b>	10
нержавеющая сталь, металл матированный		<b>1405 71 04</b>	10

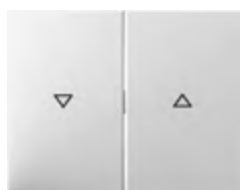

#### Клавиша 2-местная, с оттиском символа «Стрелка»

– для жалюзийного двухклавишного выключателя/  
жалюзийной двухклавишной кнопки

Исполнение	Подходит к	арт. №	стр.
арт. №			уп.
цвет: полярная белизна, глянец	Жалюзийный двухклавишный выключатель 1-полюсный	3035 20	88
цвет: антрацитовый, матовый лак	Жалюзийная двухклавишная кнопка 1-полюсная	5035 20	88
анодированный алюминий, цвет: алюминиевый			
нержавеющая сталь, металл матированный			

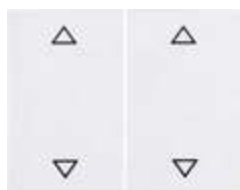

#### Клавиша 2-местная, с оттиском символа «Стрелки»

Исполнение	Подходит к	арт. №	стр.
арт. №			уп.
цвет: полярная белизна, глянец	Групповая двухклавишная кнопка 4 замыкающих контакта с зажимом	5034 04	89
цвет: антрацитовый, матовый лак			
анодированный алюминий, цвет: алюминиевый			
нержавеющая сталь, металл матированный			

### Центральные панели для жалюзийного поворотного выключателя



Артикулы, отмеченные этим символом, предназначены для водозащищенной скрытой проводки IP44 только в комбинации с соответствующим набором уплотнительных вставок - № для зак. 1010 72 00.

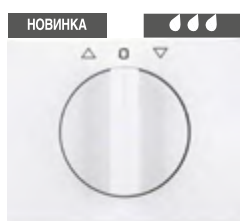

#### Центральная панель с вращающейся ручкой для жалюзийного поворотного выключателя

– с оттиском

Исполнение	Подходит к	арт. №	стр.
арт. №			уп.
цвет: полярная белизна, глянец	Жалюзийный поворотный выключатель, 1-полюсный	3841 03	90
цвет: антрацитовый, матовый лак	Жалюзийный поворотный выключатель, 2-полюсный	3842 03	90
анодированный алюминий, цвет: алюминиевый			
анодированный алюминий, цвет: бронзовый			
нержавеющая сталь, металл матированный			

**Центральные панели для жалюзиных замочных выключателей/кнопок**

 Обозначенные товары пригодны для водозащищенной скрытой проводки IP44 только в соединении с набором уплотнительных вставок - № для зак. 1010 70 00.

НОВИНКА

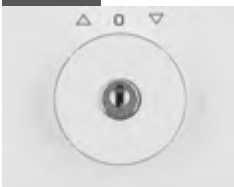

**Центральная панель с замком и с функцией блокировки кнопок для выключателя жалюзи**

- ключ вынимается в положении «0»



- с ОТТИСКОМ
- с 2 ключами

Подходит к	арт. №	стр.
Жалюзиный выключатель 1-полюсный для центральной панели с замком	3851 03	91
Жалюзиный выключатель 2-полюсный для центральной панели с замком	3852 03	91

Исполнение	арт. №	уп.
цвет: полярная белизна, гляцевый	★ 10 7971 09 00	1
цвет: антрацитовый, матовый лак	★ 10 7971 06 00	1
анодированный алюминий, цвет: алюминиевый	★ 10 7971 03 00	1
анодированный алюминий, цвет: бронзовый	★ 10 7971 01 00	1
нержавеющая сталь, металл матированный	★ 10 7971 04 00	1

НОВИНКА



**Центральная панель с замком и с функцией блокировки кнопок для выключателя жалюзи**

- ключ вынимается в 3 положениях



- с ОТТИСКОМ
- с 2 ключами

Подходит к	арт. №	стр.
Жалюзиный выключатель 1-полюсный для центральной панели с замком	3851 03	91
Жалюзиный выключатель 2-полюсный для центральной панели с замком	3852 03	91

Исполнение	арт. №	уп.
цвет: полярная белизна, гляцевый	★ 10 7972 09 00	1
цвет: антрацитовый, матовый лак	★ 10 7972 06 00	1
анодированный алюминий, цвет: алюминиевый	★ 10 7972 03 00	1
анодированный алюминий, цвет: бронзовый	★ 10 7972 01 00	1
нержавеющая сталь, металл матированный	★ 10 7972 04 00	1

НОВИНКА

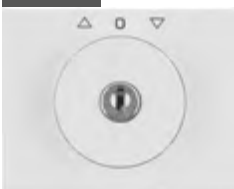

**Центральная панель с замком и с функцией кнопок для выключателя жалюзи**

- ключ вынимается в положении «0»



- с ОТТИСКОМ
- с 2 ключами

Подходит к	арт. №	стр.
Жалюзиный выключатель 1-полюсный для центральной панели с замком	3851 03	91
Жалюзиный выключатель 2-полюсный для центральной панели с замком	3852 03	91

Исполнение	арт. №	уп.
цвет: полярная белизна, гляцевый	★ 10 7973 09 00	1
цвет: антрацитовый, матовый лак	★ 10 7973 06 00	1
анодированный алюминий, цвет: алюминиевый	★ 10 7973 03 00	1
анодированный алюминий, цвет: бронзовый	★ 10 7973 01 00	1
нержавеющая сталь, металл матированный	★ 10 7973 04 00	1

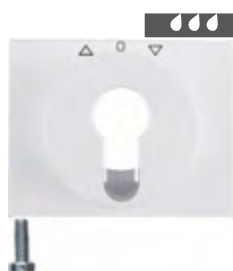

### Центральная панель для замочного/кнопочного выключателя жалюзи

- с оттиском
- к центральной системе замыканий
- для профильного полуцилиндра

Подходит к	арт. №	стр.
Жалюзийный кнопочный выключатель, 1-полюсный, под полуцилиндрическую замочную личинку	3821 20	93
Жалюзийный кнопочный выключатель, 2-полюсный, под полуцилиндрическую замочную личинку	3822 10	93
Жалюзийный кнопочный выключатель, 1-полюсный, под полуцилиндрическую замочную личинку	3831 ..	93
Жалюзийный кнопочный выключатель, 2-полюсный, под полуцилиндрическую замочную личинку	3832 10	94
Профильный полуцилиндр	1818 ..	66
<b>Опция</b>		
Набор уплотнительных вставок для замочных выключателей/замочных кнопочных выключателей		345

Исполнение	арт. №	уп.
цвет: полярная белизна, гляцевый	<b>1504 71 09</b>	10
цвет: антрацитовый, матовый лак	<b>1504 71 06</b>	10
цвет: алюминиевый, матовый лак	<b>1504 71 03</b>	10
цвет: нержавеющая сталь, матовый лак	<b>1504 71 04</b>	10

## Регуляторы и накладки для управления климатом

### Регуляторы температуры



#### Регулятор температуры помещения, размыкатель, с центральной панелью

▶ 641

- с встроенным недельным таймером



Номинальное напряжение	230 В~
Частота	50 Гц
Потребляемая мощность	≈ 1,2 Вт
Срок службы литиевой батарейки [лет]	≈ 10
Класс энергетической эффективности	IV (2%)

- в случае теплых полов, возможна регулировка через температуру помещения или пола
- для режима отопления или охлаждения
- для отопления помещений и подогрева полов
- с самоопределяющейся кривой отопления

Подходит к	арт. №	стр.
<b>Опция</b> Датчик температуры пола / дистанционный датчик (33 кΩ)	161	115

Исполнение	арт. №	уп.
цвет: полярная белизна, гляцевый	<b>2044 71 09</b>	1
цвет: антрацитовый, матовый	<b>2044 71 06</b>	1
цвет: алюминиевый, матовый лак	<b>2044 71 03</b>	1
цвет: нержавеющая сталь, матовый лак	<b>2044 71 04</b>	1

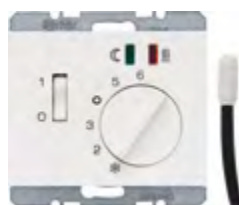

#### Регулятор температуры, размыкатель, с центральной панелью

▶ 640

- с одноклавишным выключателем
- с датчиком температуры пола



Номинальное напряжение	250 В~
Частота	50/60 Гц
Класс энергетической эффективности	I (1%)

Исполнение	арт. №	уп.
цвет: полярная белизна, гляцевый	<b>2034 71 09</b>	1
цвет: антрацитовый, матовый лак	<b>2034 71 06</b>	1
цвет: алюминиевый, матовый лак	<b>2034 71 03</b>	1
цвет: нержавеющая сталь, матовый лак	<b>2034 71 04</b>	1





### Регулятор температуры помещения, переключающий контакт, с центральной панелью

▶ 640

Номинальное напряжение 250 В~ – для режима отопления или охлаждения  
 Частота 50/60 Гц  
 Класс энергетической эффективности I (1%)

Исполнение	арт. №	уп.
цвет: полярная белизна, глянец	<b>2026 71 09</b>	1
цвет: антрацитовый, матовый лак	<b>2026 71 06</b>	1
цвет: алюминиевый, матовый лак	<b>2026 71 03</b>	1
цвет: нержавеющая сталь, матовый лак	<b>2026 71 04</b>	1



### Регулятор температуры помещения, размыкающий контакт, с центральной панелью

▶ 640

- с одноклавишным выключателем



Номинальное напряжение 250 В~  
 Частота 50/60 Гц  
 Класс энергетической эффективности I (1%)

Исполнение	арт. №	уп.
цвет: полярная белизна, глянец	<b>2030 71 09</b>	1
цвет: антрацитовый, матовый лак	<b>2030 71 06</b>	1
цвет: алюминиевый, матовый лак	<b>2030 71 03</b>	1
цвет: нержавеющая сталь, матовый лак	<b>2030 71 04</b>	1



### Регулятор температуры помещения, размыкающий контакт, с центральной панелью, 24 В переменный/постоянный ток

▶ 640

- с одноклавишным выключателем



Номинальное напряжение 24 В~/24 В=  
 Частота 50/60 Гц  
 Класс энергетической эффективности I (1%)

Исполнение	арт. №	уп.
цвет: полярная белизна, глянец	<b>2031 71 09</b>	1
цвет: антрацитовый, матовый лак	<b>2031 71 06</b>	1
цвет: алюминиевый, матовый лак	<b>2031 71 03</b>	1
цвет: нержавеющая сталь, матовый лак	<b>2031 71 04</b>	1



**НОВИНКА**

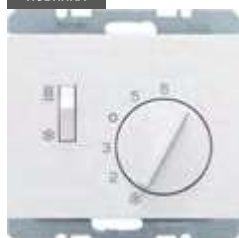

### Регулятор температуры, реле с переключающим контактом с переключателем Отопление/охлаждение

Номинальное напряжение 250 В~ – для установок с тепловым насосом, режима отопления или охлаждения  
 Частота 50 Гц  
 Класс энергетической эффективности I (1%)  
 Рабочая температура +0 ... +55 °С  
 Сечение провода (жесткий) 1 ... 2,5 мм<sup>2</sup>

Необходим нулевой провод!

Исполнение	арт. №	уп.
цвет: полярная белизна, глянец	★ <b>2029 71 09</b>	1
цвет: антрацитовый, матовый лак	★ <b>2029 71 06</b>	1
цвет: алюминиевый, матовый лак	★ <b>2029 71 03</b>	1
цвет: нержавеющая сталь, матовый лак	★ <b>2029 71 04</b>	1

**Центральные панели для вставки датчика**

**Центральная плата для вставки датчика**

Не предназначен для одноклавишных нажимных выключателей.

Внимание!  
Использовать только с промежуточным кольцом для центральной панели программы.  
Поле для надписи не используется.

Подходит к	арт. №	стр.
Промежуточные кольца		338
Вставка датчика	7594 10 01	2 том 225

Исполнение	арт. №	уп.
цвет: полярная белизна, гляцевый	<b>7594 04 09</b>	1
цвет: антрацитовый, матовый	<b>7594 04 85</b>	1
нержавеющая сталь, матовый лак	<b>7594 04 03</b>	1

**Клавишный выключатель отопления**

Артикул, отмеченные этим символом, предназначены для водозащищенной скрытой проводки IP44 только в комбинации с соответствующим набором уплотнительных вставок - № для зак. 1010 71 00.

**Клавиша с оттиском «Heizung»**

- с красной линзой



В качестве альтернативы для отопления можно использовать защищенный стеклом аварийный выключатель отопления серий Arsys, влагозащищенный скрытый монтаж IP44.

Для выключателей/клавиш степень защиты IP44 возможна только в сочетании с соответствующим агрегатом тления, накаливания или светодиода, а также набором уплотнительных вставок.

– для контрольного включения

Подходит к	арт. №	стр.
Одноклавишный выключатель		28
Одноклавишная кнопка		28
<b>Опция</b> Набор уплотнительных вставок для выключателей/кнопок		345

Исполнение	арт. №	уп.
цвет: красный, гляцевый	<b>1488 71 15</b>	10

**Центральные панели для регулятора кондиционера и вентилятора**

Артикул, отмеченные этим символом, предназначены для водозащищенной скрытой проводки IP44 только в комбинации с соответствующим набором уплотнительных вставок - № для зак. 1010 72 00.

**Центральная панель с вращающейся ручкой для 3-ступенчатого выключателя**



Подходит к	арт. №	стр.
Трехступенчатые выключатели	3861 ..	113

Исполнение арт. № уп.

**без положения 0, с оттиском 2-1-3**

цвет: полярная белизна, гляцевый	<b>★ 10 8871 09 00</b>	1
цвет: антрацитовый, матовый лак	<b>★ 10 8871 06 00</b>	1
анодированный алюминий, цвет: алюминиевый	<b>★ 10 8871 03 00</b>	1
анодированный алюминий, цвет: бронзовый	<b>★ 10 8871 01 00</b>	1
нержавеющая сталь, металл матированный	<b>★ 10 8871 04 00</b>	1

**с положением 0, с оттиском 0-1-2-3**

цвет: полярная белизна, гляцевый	<b>★ 10 8771 09 00</b>	1
цвет: антрацитовый, матовый лак	<b>★ 10 8771 06 00</b>	1
анодированный алюминий, цвет: алюминиевый	<b>★ 10 8771 03 00</b>	1
анодированный алюминий, цвет: бронзовый	<b>★ 10 8771 01 00</b>	1
нержавеющая сталь, металл матированный	<b>★ 10 8771 04 00</b>	1





### Центральная панель для регулятора числа оборотов



- с кнопкой для регулировки

- с оттиском «Хвост»



Диаметр вала, Ø

4 мм

Исполнение	арт. №	уп.
цвет: полярная белизна, гляцевый	<b>1135 72 09</b>	10
цвет: антрацитовый, матовый лак	<b>1135 72 06</b>	10
анодированный алюминий, цвет: алюминиевый	<b>1135 72 03</b>	10
нержавеющая сталь, металл матированный	<b>1135 72 04</b>	10

Подходит к	арт. №	стр.
Регулятор числа оборотов	2968 01	114
<b>Опция</b> Набор уплотнительных вставок для розеток / центральных элементов		344

## Коммуникационная / мультимедийная техника

- указания на подходящие изделия сторонних производителей см. в главе Коммуникационная/мультимедийная техника

### Накладки для устройств передачи данных / телекоммуникации

#### Центральная панель с вырезом TAE



- также для применения в KNX: интерфейс данных USB, скрытый монтаж

Исполнение	арт. №	уп.
цвет: полярная белизна, гляцевый	<b>1035 70 09</b>	10
цвет: антрацитовый, матовый лак	<b>1035 70 06</b>	10
анодированный алюминий, цвет: алюминиевый	<b>1035 70 03</b>	10
нержавеющая сталь, металл матированный	<b>1035 70 04</b>	10

Подходит к	арт. №	стр.
Розетки TAE		118
Розетка для громкоговорителя	4572 0 ..	143
Разъем для подключения стереодинамиков	4573 0 ..	143
Модульная розетка UAE 8/8-полюсная, экранированная, кат. 6A iso	4588	124
Розетка для подзарядки с USB-разъемом, 2-местная, 230 В, 3 А	2602 0 ..	141

#### Центральная плата с вырезом TAE



- выламывается

- также для применения в KNX: интерфейс данных USB, скрытый монтаж



Внимание!  
Использовать только с промежуточным кольцом для центральной панели программы.

- 1 отверстие прodelывается дополнительно  
- поле для надписи фиксируется в подходящем промежуточном кольце

Исполнение	арт. №	уп.
цвет: полярная белизна, гляцевый	<b>1458 09</b>	10

Подходит к	арт. №	стр.
Розетки TAE		118
Промежуточные кольца		338
Разъем для подключения стереодинамиков	4573 ..	143
Розетка для громкоговорителя	4572 ..	143
Модульная розетка UAE 8/8-полюсная, экранированная, кат. 6A iso	4588	124
Розетка для подзарядки с USB-разъемом, 2-местная, 230 В, 3 А	2602 0 ..	141

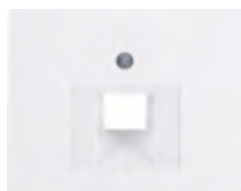

### Центральная панель для розетки UAE

- вывод под углом 45°
- для 1-местной розетки, кат.3, кат.5е, кат.6 и кат.6<sub>A</sub> iso
- для точек доступа WLAN

Подходит к	арт. №	стр.
Коммуникационные розетки UAE, 1-местные		119
Точка доступа к беспроводной локальной сети WLAN, для скрытого монтажа	4582	120
Точка доступа к беспроводной локальной сети WLAN, для скрытого монтажа, питание через Ethernet	4583	120

Исполнение	арт. №	уп.
цвет: полярная белизна, гляцевый	<b>1407 70 09</b>	10
цвет: антрацитовый, матовый лак	<b>1407 70 06</b>	10
анодированный алюминий, цвет: алюминиевый	<b>1407 70 03</b>	10
нержавеющая сталь, металл матированный	<b>1407 70 04</b>	10



### Центральная плата для розетки UAE

Внимание!  
Использовать только с промежуточным кольцом для центральной панели программы.

- вывод под углом 45°
- для 1-местной розетки, кат.3, кат.5е, кат.6 и кат.6<sub>A</sub> iso
- для точек доступа WLAN
- поле для надписи фиксируется в подходящем промежуточном кольце

Подходит к	арт. №	стр.
Коммуникационные розетки UAE, 1-местные		119
Промежуточные кольца		338

Исполнение	арт. №	уп.
цвет: полярная белизна, гляцевый	<b>1468 09</b>	10

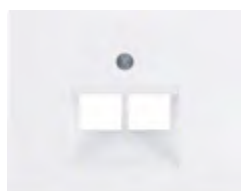

### Центральная панель для розетки UAE 2-местная

- вывод под углом 45°
- для 2-местной розетки, кат.3, кат.5е, кат.6 и кат.6<sub>A</sub> iso

Подходит к	арт. №	стр.
Коммуникационные розетки UAE, 2-местные		122
Розетка UAE 8/8-полюсная, экранированная, кат. 6	4555 01 ..	122

Исполнение	арт. №	уп.
цвет: полярная белизна, гляцевый	<b>1409 70 09</b>	10
цвет: антрацитовый, матовый лак	<b>1409 70 06</b>	10
анодированный алюминий, цвет: алюминиевый	<b>1409 70 03</b>	10
нержавеющая сталь, металл матированный	<b>1409 70 04</b>	10



### Центральная плата для розетки UAE 2-местной

Внимание!  
Использовать только с промежуточным кольцом для центральной панели программы.

- вывод под углом 45°
- для 2-местной розетки, кат.3, кат.5е, кат.6 и кат.6<sub>A</sub> iso
- поле для надписи фиксируется в подходящем промежуточном кольце

Подходит к	арт. №	стр.
Коммуникационные розетки UAE, 2-местные		122
Промежуточные кольца		338
Розетка UAE 8/8-полюсная, экранированная, кат. 6	4555 01 ..	122

Исполнение	арт. №	уп.
цвет: полярная белизна, гляцевый	<b>1469 09</b>	10

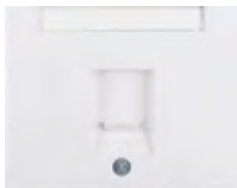

### Центральная панель с заслонками от пыли

- с полем для надписи



Высота поля для надписи - для 6 мм P-touch полосок.

- для опорных пластин с цветными вставками, 1-местн., № для заказа 4540 0 и 4542 01, см. главу **Коммуникационная и мультимедийная техника**

Исполнение	арт. №	уп.
цвет: полярная белизна, глянец	<b>1170 70 09</b>	10
цвет: антрацитовый, матовый лак	<b>1170 70 06</b>	10
цвет: алюминиевый, матовый лак	<b>1170 70 03</b>	10
цвет: нержавеющая сталь, матовый лак	<b>1170 70 04</b>	10

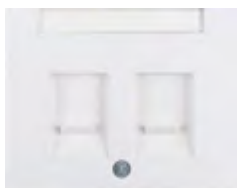

### Центральная панель с заслонками от пыли

- с полем для надписи



Высота поля для надписи - для 6 мм P-touch полосок.

- для опорных пластин с цветными вставками, 2-местн., № для зак. 4541 0 и 4542 02, см. главу **Коммуникационная и мультимедийная техника**

Исполнение	арт. №	уп.
цвет: полярная белизна, глянец	<b>1182 70 09</b>	10
цвет: антрацитовый, матовый лак	<b>1182 70 06</b>	10
цвет: алюминиевый, матовый лак	<b>1182 70 03</b>	10
цвет: нержавеющая сталь, матовый лак	<b>1182 70 04</b>	10



### Центральная плата для 3 MINI-COM модулей

**Внимание!**  
Использовать только с промежуточным кольцом для центральной панели программы.

- для разъемов Mini-Com кат. 3, кат. 5е, кат. 6, кат. 6 10Gig
- для световодных модулей Mini-Com
- вывод под углом 30°
- для модулей заглушек Mini-Com 1-местных
- поле для надписи фиксируется в подходящем промежуточном кольце
- для модулей подключения/соединительных модулей Mini-Com 3,5 мм Stereo
- для штекерных соединителей Mini-Com BNC
- для модулей подключения/соединительных модулей Mini-Com
- для электрического соединителя D-Subminiatur (сверхминиатюрный), 15-пол.
- для соединительных модулей F-штепселей Mini-Com
- для кабеля динамика/модуля банановых штепселей Mini-Com
- для модуля Mini-Com HDMI™, двойное гнездо 1.3 типа A
- для модулей подключения/соединительных модулей S-Video Mini-Com
- для модулей Mini-Com USB, двойное гнездо типа A, совместимо с USB 2.0

Подходит к	арт. №	стр.
Промежуточные кольца		338
Мультимедийные модули		151
Мини Jack 8-полюсный		132

Исполнение	арт. №	уп.
цвет: полярная белизна, глянец	<b>1427 09</b>	10
цвет: антрацитовый, матовый	<b>1427 16 06</b>	10





### Центральная плата для единых модулей «Reichle&De-Massari»

Внимание!  
Использовать только с промежуточным кольцом для центральной панели программы.

- для оптоволоконных модулей
- для присоединительных модулей RJ45 кат. 5е и кат. 6
- вывод под углом 30°
- поле для надписи фиксируется в подходящем промежуточном кольце

Исполнение	арт. №	стр.
цвет: полярная белизна, глянцевый	<b>1472 09</b>	10
цвет: антрацитовый, матовый	<b>1472 16 06</b>	10



### Центральная плата для двойного модуля «Reichle&De-Massari»

Внимание!  
Использовать только с промежуточным кольцом для центральной панели программы.

- для оптоволоконных модулей
- для присоединительных модулей RJ45 кат. 5е и кат. 6
- вывод под углом 30°
- поле для надписи фиксируется в подходящем промежуточном кольце

Исполнение	арт. №	стр.
цвет: полярная белизна, глянцевый	<b>1461 09</b>	10



### Центральная плата, 2- местная, для разъемов AMP

Внутренний размер отверстия (Ш x В) ≈ 14,7 x 20,7 мм

Внимание!  
Использовать только с промежуточным кольцом для центральной панели программы.

- для AMP оптоволоконных соединений MT-RJ разъемов
- для модульных разъемов AMP серии 110 Connect кат. 3, кат. 5, кат. 5е и кат. 6
- вывод под углом 30°
- поле для надписи фиксируется в подходящем промежуточном кольце

Исполнение	арт. №	стр.
цвет: полярная белизна, глянцевый	<b>1463 09</b>	10
цвет: антрацитовый, матовый	<b>1463 16 06</b>	10



### Центральная плата, 2- местная, для разъемов Krone

Внутренний размер отверстия (Ш x В) ≈ 14,7 x 19,4 мм

Внимание!  
Использовать только с промежуточным кольцом для центральной панели программы.

- для 3М оптоволоконных соединений Volition
- для Krone оптоволоконных соединений MT-RJ разъемов
- для модульных разъемов Krone кат. 5, кат. 5е и кат. 6
- вывод под углом 30°
- поле для надписи фиксируется в подходящем промежуточном кольце

Исполнение	арт. №	стр.
цвет: полярная белизна, глянцевый	<b>1464 09</b>	10
цвет: антрацитовый, матовый	<b>1464 16 06</b>	10



### Центральная плата к оптоволоконным соединениям Simplex ST

Внимание!  
Использовать только с промежуточным кольцом для центральной панели программы.

- для 2 оптоволоконных соединений
- вывод под углом 30°
- поле для надписи фиксируется в подходящем промежуточном кольце

Подходит к	арт. №	стр.
Промежуточные кольца		338
арт. №		уп.
цвет: полярная белизна, глянцевый, 2-местная	<b>1492 09</b>	10



### Центральная плата к оптоволоконным соединениям Duplex SC

Внимание!  
Использовать только с промежуточным кольцом для центральной панели программы.

- для 1 или 2 оптоволоконных соединений
- вывод под углом 30°
- 1 отверстие проделывается дополнительно
- поле для надписи фиксируется в подходящем промежуточном кольце

Подходит к	арт. №	стр.
Промежуточные кольца		338
арт. №		уп.
цвет: полярная белизна, глянцевый	<b>1480 09</b>	10

### Накладки для антенных розеток



### Центральная панель для антенной розетки 2-/3 отверстия

- с возможностью дополнительного проделывания SAT-ввода

Подходит к	арт. №	стр.
Антенные розетки		134
арт. №		уп.
цвет: полярная белизна, глянцевый	<b>1201 70 19</b>	10
цвет: антрацитовый, матовый лак	<b>1201 70 16</b>	10
анодированный алюминий, цвет: алюминиевый	<b>1201 70 13</b>	10
нержавеющая сталь, металл матированный	<b>1201 70 14</b>	10



### Центральная плата для антенной розетки, 4 отверстия (фирма Ankafo)

Внимание!  
Использовать только с промежуточным кольцом для центральной панели программы.

- с 2 дополнительными SAT-выводами (F-гнезда)

Подходит к	арт. №	стр.
Промежуточные кольца		338
Антенная розетка, 4 отверстия, отдельная	4594 10	136
арт. №		уп.
цвет: полярная белизна, глянцевый	<b>1484 09</b>	10
цвет: антрацитовый, матовый	<b>1484 16 06</b>	10
цвет: алюминиевый, матовый лак	<b>1484 70 03</b>	10
цвет: нержавеющая сталь, матовый лак	<b>1484 04</b>	10



### Центральная плата для антенной розетки, 4 отверстия (фирма Hirschmann)

Внимание!  
Использовать только с промежуточным кольцом для центральной панели программы.

- с 2 дополнительными SAT-выводами (F-гнезда)

Подходит к	арт. №	стр.
Промежуточные кольца		338
арт. №		уп.
цвет: полярная белизна, глянцевый	<b>1483 09</b>	10
цвет: антрацитовый, матовый	<b>1483 16 06</b>	10
цвет: алюминиевый, матовый лак	<b>1483 70 03</b>	10
цвет: нержавеющая сталь, матовый лак	<b>1483 04</b>	10

### Центральные панели для сигнальных и контрольных устройств



#### Центральная плата с монтажным отверстием Ø 18,8 мм

Расстояние до винта 36 мм

Внимание!  
Использовать только с промежуточным кольцом для центральной панели программы.

– поле для надписи фиксируется в подходящем промежуточном кольце  
– с сектором 18,8 мм

Подходит к	арт. №	стр.
Промежуточные кольца		338
<b>Опция</b>		
Встраиваемое гнездо выравнивания потенциалов	4604	609

Исполнение	арт. №	уп.
цвет: полярная белизна, гляцевый	<b>1431 09</b>	10
цвет: антрацитовый, матовый	<b>1431 16 06</b>	10
цвет: алюминиевый, матовый лак	<b>1431 70 03</b>	10
цвет: нержавеющая сталь, матовый лак	<b>1431 04</b>	10



#### Центральная плата с монтажным отверстием Ø 22,5 мм

Расстояние до винта 36 мм

Внимание!  
Использовать только с промежуточным кольцом для центральной панели программы.

Монтажное отверстие согласно IEC 60947-5-1

– поле для надписи фиксируется в подходящем промежуточном кольце  
– с сектором 22,5 мм

Подходит к	арт. №	стр.
Промежуточные кольца		338

Исполнение	арт. №	уп.
цвет: полярная белизна, гляцевый	<b>1432 09</b>	10
цвет: антрацитовый, матовый	<b>1432 16 06</b>	10
цвет: алюминиевый, матовый лак	<b>1432 70 03</b>	10
цвет: нержавеющая сталь, матовый лак	<b>1432 04</b>	10

### Промежуточные кольца



#### Промежуточная рамка для центральной платы

– для центральных панелей

Подходит к	арт. №	стр.
<b>Опция</b>		
Поле для надписи для промежуточной рамки		338

Исполнение	арт. №	уп.
цвет: полярная белизна, гляцевый	<b>1108 70 09</b>	10
цвет: антрацитовый, матовый лак	<b>1108 70 06</b>	10
цвет: алюминиевый, матовый лак	<b>1108 70 03</b>	10
цвет: нержавеющая сталь, матовый лак	<b>1108 70 04</b>	10



#### Поле для надписи для промежуточной рамки

Высота поля для надписи - для 6 мм P-touch полосок.

Подходит к	арт. №	стр.
Промежуточная рамка для центральной платы		380

Исполнение	арт. №	уп.
цвет: полярная белизна, гляцевый	<b>1905 00 69</b>	10
цвет: алюминиевый, матовый лак	<b>1905 70 03</b>	10
цвет: нержавеющая сталь, матовый лак	<b>1905 70 04</b>	10



#### Промежуточная рамка с откидной крышкой для центральной платы/панели 50 x 50 мм

Высота поля для надписи - для 6 мм P-touch полосок.

– при открытии крышка может быть зафиксирована в конечном положении  
– с оттиском  
– для центральных панелей сторонних производителей с внешними размерами 50 x 50 мм

Исполнение	арт. №	уп.
цвет: полярная белизна, гляцевый	<b>1154 71 09</b>	10
цвет: антрацитовый, матовый лак	<b>1154 71 06</b>	10
анодированный алюминий, цвет: алюминиевый	<b>1154 71 03</b>	10
нержавеющая сталь, металл матированный	<b>1154 71 04</b>	10

### Переходные рамки



#### Переходная рамка для центральной панели 50 x 50 мм

Внимание!  
Не подходит для центральных панелей Berker.  
Для центральной панели согласно DIN 49075

– для центральных панелей сторонних производителей с внешними размерами 50 x 50 мм

Исполнение	арт. №	уп.
цвет: полярная белизна, глянцевый	<b>1108 71 09</b>	10
цвет: антрацитовый, матовый лак	<b>1108 71 06</b>	10
цвет: алюминиевый, матовый лак	<b>1108 71 03</b>	10
цвет: нержавеющая сталь, матовый лак	<b>1108 71 04</b>	10

**Подходит к**  
Центральная панель 50 x 50 мм для устройства защитного отключения (УЗО)

**арт. №**      **стр.**  
41

### Накладки для аудио



#### Центральная панель для розетки к громкоговорителю

– 1 отверстие прodelывается дополнительно

Исполнение	арт. №	уп.
цвет: полярная белизна, глянцевый	<b>1184 70 09</b>	10
цвет: антрацитовый, матовый лак	<b>1184 70 06</b>	10
анодированный алюминий, цвет: алюминиевый	<b>1184 70 03</b>	10
нержавеющая сталь, металл матированный	<b>1184 70 04</b>	10

**Подходит к**  
Розетка для громкоговорителя High End

**арт. №**      **стр.**  
4505 02      145



#### Центральная плата для соединителя XLR серии D

Вырез, Ø      23,6 мм  
Расстояние до винтов (по вертикали/по горизонтали)      19/24 мм

– поле для надписи фиксируется в подходящем промежуточном кольце  
– Speakon и гнездовой контактный зажим телефонного типа

Внимание!  
Использовать только с промежуточным кольцом для центральной панели программы.

Исполнение	арт. №	уп.
цвет: полярная белизна, глянцевый	<b>1412 09</b>	10
цвет: антрацитовый, матовый	<b>1412 16 06</b>	10

**Подходит к**  
Промежуточные кольца

**арт. №**      **стр.**  
338

### Розетки для видеоустройств



#### Розетка VGA

▶ 648

Диапазон частоты, видео      макс. 160 МГц  
Разрешение      макс. 1280 x 1024 пкс

– с 15-полюсным гнездом D-Subminiatur (передняя стенка)  
– совместима с S-VGA

Исполнение	арт. №	уп.
<b>с двойным гнездом</b>		
цвет: полярная белизна, глянцевый	<b>33 1540 70 09</b>	10
цвет: антрацитовый, матовый лак	<b>33 1540 70 06</b>	10
цвет: алюминиевый, матовый лак	<b>33 1540 70 03</b>	10
цвет: нержавеющая сталь, матовый лак	<b>33 1540 70 04</b>	10

#### с обратной стороны с винтовыми подъемными клеммами

цвет: полярная белизна, глянцевый <sup>1)</sup>	<b>33 1541 70 09</b>	10
цвет: антрацитовый, матовый лак <sup>1)</sup>	<b>33 1541 70 06</b>	10
цвет: алюминиевый, матовый лак <sup>1)</sup>	<b>33 1541 70 03</b>	10
цвет: нержавеющая сталь, матовый лак <sup>1)</sup>	<b>33 1541 70 04</b>	10

<sup>1)</sup> для подсоединения к 15-жильному кабелю VGA, сечение провода (массивное) макс. 1,5 мм<sup>2</sup>



Розетки для мультимедийных средств



**Розетка High Definition**

▶ 646

Скорость передачи	макс. 8,16 Гбит/с	– 19-полюсн.
Разрешение	макс. 1920 x 1080 пкс	– с HDMI™ двойным гнездом типа A, поддерживает технологию HDMI™ (V 1.3 с Deep Color)
		– позолоченные контакты

Исполнение арт. № уп.

**с обратной стороны с прямым гнездом**

цвет: полярная белизна, глянец	<b>33 1542 70 09</b>	1
цвет: антрацитовый, матовый лак	<b>33 1542 70 06</b>	1
цвет: алюминиевый, матовый лак	<b>33 1542 70 03</b>	10
цвет: нержавеющая сталь, матовый лак	<b>33 1542 70 04</b>	1

**с обратной стороны с изогнутым под углом 90° гнездом**

цвет: полярная белизна, глянец	<b>33 1543 70 09</b>	10
цвет: антрацитовый, матовый лак	<b>33 1543 70 06</b>	10
цвет: алюминиевый, матовый лак	<b>33 1543 70 03</b>	10
цвет: нержавеющая сталь, матовый лак	<b>33 1543 70 04</b>	10



**Тройная розетка RCA/S-Video**

▶ 648

Диапазон частоты, аудио	20 ... 20000 Гц	– 1 разъем «тюльпан», двойное гнездо для подключения видео-оборудования (цвет: желтый)
Диапазон частоты, видео	макс. 160 МГц	– 2 двойных гнезда Cinch для подключения аудиосистемы (цвет: красный, белый)
		– двойное гнездо для S-Video
		– позолоченные контакты

Исполнение арт. № уп.

цвет: полярная белизна, глянец	<b>33 1532 70 09</b>	10
цвет: антрацитовый, матовый лак	<b>33 1532 70 06</b>	10
цвет: алюминиевый, матовый лак	<b>33 1532 70 03</b>	10
цвет: нержавеющая сталь, матовый лак	<b>33 1532 70 04</b>	10



**Розетка USB/3,5 мм, аудио**

▶ 646

Скорость передачи по USB	макс. 5 Гбит/с	– гнездо позолоченное 3,5 мм, стерео
Диапазон частоты, аудио	20 ... 20000 Гц	– двойное гнездо USB типа A, USB 3.0
		– совместима с устройствами предыдущих версий с USB 2.0

**НОВИНКА:**  
С двойным гнездом **USB 3.0.**

Исполнение арт. № уп.

цвет: полярная белизна, глянец	<b>33 1539 70 09</b>	10
цвет: антрацитовый, матовый лак	<b>33 1539 70 06</b>	10
цвет: алюминиевый, матовый лак	<b>33 1539 70 03</b>	10
цвет: нержавеющая сталь, матовый лак	<b>33 1539 70 04</b>	10



### Бытовая радиоэлектронная аппаратура



#### Radio Touch

- с динамиком



Рабочее напряжение	230 В~
Частота	50/60 Гц
Диапазон частоты (радиоприем)	87,5 ... 108 МГц
Размеры дисплея (Ш x В)	35 x 28 мм
Сечение провода	макс. 2,5 мм <sup>2</sup>
Сечение провода (динамик)	макс. 1,5 мм <sup>2</sup>

- УКВ-радио, стерео, индикатор RDS
- управление через сенсорные поверхности сенсорного дисплея
- сенсорный графический дисплей с подсветкой
- отображение времени и даты
- с динамиком
- вход дополнительного устройства для отдельного выключателя
- внешний аудио-вход, например, для MP3-плеера или док-станции
- с двумя разъемами для динамиков

Подходит к Опция	арт. №	стр.
Динамик		341
Исполнение	арт. №	уп.
цвет: полярная белизна, глянцевый	× <b>2880 70 09</b>	1
цвет: антрацитовый, матовый лак	× <b>2880 70 06</b>	1
цвет: алюминиевый, матовый лак	× <b>2880 70 03</b>	1
цвет: нержавеющая сталь, матовый лак	× <b>2880 70 04</b>	1



#### Radio Touch

Рабочее напряжение	230 В~
Частота	50/60 Гц
Диапазон частоты (радиоприем)	87,5 ... 108 МГц
Сечение провода	макс. 2,5 мм <sup>2</sup>
Сечение провода (динамик)	макс. 1,5 мм <sup>2</sup>
Размеры дисплея (Ш x В)	35 x 28 мм

Для эксплуатации необходимо подключить по меньшей мере один динамик.

- УКВ-радио, стерео, индикатор RDS
- управление через сенсорные поверхности сенсорного дисплея
- вход дополнительного устройства для отдельного выключателя
- сенсорный графический дисплей с подсветкой
- отображение времени и даты
- с двумя разъемами для динамиков
- внешний аудио-вход, например, для MP3-плеера или док-станции

Подходит к	арт. №	стр.
Динамик		341
Исполнение	арт. №	уп.
цвет: полярная белизна, глянцевый	× <b>2884 70 09</b>	1
цвет: антрацитовый, матовый лак	× <b>2884 70 06</b>	1
цвет: алюминиевый, матовый лак	× <b>2884 70 03</b>	1
цвет: нержавеющая сталь, матовый лак	× <b>2884 70 04</b>	1



#### Динамик

Сечение провода (гибкий)	0,5 мм <sup>2</sup>
Подготовленный для подключения провод	≈ 25 см
Глубина монтажа	35 мм

- готов к использованию, с 2-жильным гибким проводом с двойной изоляцией

Подходит к	арт. №	стр.
Radio Touch		341
Исполнение	арт. №	уп.
цвет: полярная белизна, глянцевый	<b>2882 70 09</b>	1
цвет: антрацитовый, матовый лак	<b>2882 70 06</b>	1
цвет: алюминиевый, матовый лак	<b>2882 70 03</b>	1
цвет: нержавеющая сталь, матовый лак	<b>2882 70 04</b>	1



## Световые сигналы

### Светодиодные сигнальные лампы



#### Светодиодный световой сигнал, белое освещение

▶ 631

Номинальное напряжение	230 В~	– для оповещения, например для передачи информации или предупреждений
Частота	50/60 Гц	– яркость регулируется с помощью потенциометра
Потребляемая мощность	при 230 В~, 50 при - макс. 1 Вт	– цвет освещения: холодный белый
		– переключение с помощью отдельного переключателя

Подходит к	арт. №	стр.
<b>Опция</b>		
Пленка для светодиодной сигнальной подсветки		57

Исполнение	арт. №	уп.
цвет: полярная белизна, гляцевый	<b>2953 70 09</b>	1
цвет: антрацитовый, матовый лак	<b>2953 70 06</b>	1
цвет: алюминиевый, матовый лак	<b>2953 70 03</b>	1
цвет: нержавеющая сталь, матовый лак	<b>2953 70 04</b>	1



#### Светодиодный световой сигнал, RGB

▶ 631

Номинальное напряжение	230 В~	– для оповещения, например для передачи информации или предупреждений
Частота	50/60 Гц	– яркость регулируется с помощью потенциометра
Потребляемая мощность	при 195...265 В~, 50/60 Гц - макс. 3,7 Вт	– цвета освещения (холодный белый, теплый белый, синий, оранжевый, красный, зеленый, фиолетовый (пурпурный)) и показ расцветок вызываются с помощью нажимной кнопки
		– переход оттенков можно остановить в произвольном месте с помощью нажимной кнопки
		– цвет переключается с помощью внешнего переключателя

Подходит к	арт. №	стр.
<b>Опция</b>		
Пленка для светодиодной сигнальной подсветки		57

Исполнение	арт. №	уп.
цвет: полярная белизна, гляцевый	<b>2951 70 09</b>	1
цвет: антрацитовый, матовый лак	<b>2951 70 06</b>	1
цвет: нержавеющая сталь, матовый лак	<b>2951 70 04</b>	1



#### Светодиодный световой сигнал, красное/зеленое освещение

▶ 631

Номинальное напряжение	230 В~	– для оповещения, например для запрета входа
Частота	50/60 Гц	– переключение между красным и зеленым с помощью отдельного переключателя
Потребляемая мощность	при 230 В~, 50 Гц - на каждый цвет макс. 0,5 Вт	

Подходит к	арт. №	стр.
<b>Опция</b>		
Двухцветная пленка для светодиодного светового сигнала		58

Исполнение	арт. №	уп.
цвет: полярная белизна, гляцевый	<b>2952 70 09</b>	1
цвет: антрацитовый, матовый лак	<b>2952 70 06</b>	1
цвет: алюминиевый, матовый лак	<b>2952 70 03</b>	1
цвет: нержавеющая сталь, матовый лак	<b>2952 70 04</b>	1



**Световые сигналы**

Артикулы, отмеченные этим символом, предназначены для водозащищенной скрытой проводки IP44 только в комбинации с соответствующим набором уплотнительных вставок - № для зак. 1010 72 00.

**Центральная панель для нажимной кнопки/ светового сигнала E10**

Вырез, Ø 27,2 мм – центральная панель для вставного крепления

Подходит к	арт. №	стр.
Крышка для нажимной кнопки/светового сигнала E10		60
Заглушка для нажимной кнопки/светового сигнала E10		61
Лампа светодиодная E10		61
Лампа газоразрядная E 10		61
Нажимная кнопка/световой сигнал E10, размыкатель	5101 ..	59
Исполнение	арт. №	уп.
цвет: полярная белизна, гляцевый	<b>1165 70 09</b>	10
цвет: антрацитовый, матовый лак	<b>1165 70 06</b>	10
цвет: алюминиевый, матовый лак	<b>1165 70 03</b>	10
цвет: нержавеющая сталь, матовый лак	<b>1165 70 04</b>	10

**Центральная панель для светового сигнала E14**

Подходит к	арт. №	стр.
Крышка для светового сигнала E14		62
Лампа светодиодная E14		62
Лампа накаливания E14		62
Световой сигнал E14	5131 02	61
Опция		
Набор уплотнительных вставок для розеток / центральных элементов		344
Исполнение	арт. №	уп.
цвет: полярная белизна, гляцевый	<b>1167 70 09</b>	10
цвет: антрацитовый, матовый лак	<b>1167 70 06</b>	10
цвет: алюминиевый, матовый лак	<b>1167 70 03</b>	10
цвет: нержавеющая сталь, матовый лак	<b>1167 70 04</b>	10

**Крышка светодиодной подсветки для ориентирования/сигнальной**

- с самоклеющимися пленками с оттиском "Bitte warten/Bitte eintreten" и "Do not disturb/make up room"
- с пленкой молочного цвета для индивидуальных надписей

Исполнение	арт. №	уп.
цвет: алюминиевый, матовый лак	× <b>1248 70 03</b>	1
цвет: нержавеющая сталь, матовый лак	× <b>1248 70 04</b>	1

**Дополнительные изделия**

Артикулы, отмеченные этим символом, предназначены для водозащищенной скрытой проводки IP44 только в комбинации с соответствующим набором уплотнительных вставок - № для зак. 1010 72 00.

**Заглушка с центральной панелью**

– на суппорте без отверстия

Подходит к	арт. №	стр.
Опция		
Набор уплотнительных вставок для розеток / центральных элементов		344
Исполнение	арт. №	уп.
<b>без фиксаторов</b>		
цвет: полярная белизна, гляцевый	<b>1045 70 09</b>	20
цвет: антрацитовый, матовый лак	<b>1045 70 06</b>	20
анодированный алюминий, цвет: алюминиевый	<b>1045 70 03</b>	20
нержавеющая сталь, металл матированный	<b>1045 70 04</b>	20





**с цоколем и фиксаторами**

цвет: полярная белизна, гляцевый	<b>67 1045 70 09</b>	10
цвет: антрацитовый, матовый лак	<b>67 1045 70 06</b>	10
анодированный алюминий, цвет: алюминиевый	<b>67 1045 70 03</b>	10
нержавеющая сталь, металл матированный	<b>67 1045 70 04</b>	10



**Заглушка с центральной панелью, прикручиваемая**

- для индивидуальных секторов или отверстий при установке собственных решений
- со встроенным корпусом для дополнительного реле и т.п.
- на суппорте с большим сектором
- с колпачками на местах винтового крепления
- без фиксаторов

Подходит к	арт. №	стр.
Опция		
Набор уплотнительных вставок для розеток / центральных элементов		344



Исполнение	арт. №	уп.
цвет: полярная белизна, гляцевый	<b>1045 71 09</b>	20
цвет: антрацитовый, матовый лак	<b>1045 71 06</b>	20



**Центральная панель для вывода кабеля**

Подходит к	арт. №	стр.
Кабельный вывод с незначительной глубиной монтажа	4468	137
Кабельный вывод	4470	137

Исполнение	арт. №	уп.
цвет: полярная белизна, гляцевый	<b>1005 70 09</b>	10
цвет: антрацитовый, матовый лак	<b>1005 70 06</b>	10
цвет: алюминиевый, матовый лак	<b>1005 70 03</b>	10
цвет: нержавеющая сталь, матовый лак	<b>1005 70 04</b>	10

**Уплотнения IP44**

- указания по установке для набора уплотнительных вставок см. **скрытый монтаж в помещениях с повышенной влажностью!**



**Набор уплотнительных вставок для розеток / центральных элементов**

Подходит к	арт. №	стр.
Штепсельные розетки SCHUKO с откидной крышкой		313
Штепсельные розетки со штифтом защитного контакта и откидной крышкой		320
Центральные панели для поворотных диммеров		327
Центральные панели для жалюзийного поворотного выключателя		328
Центральные панели для регулятора кондиционера и вентилятора		332
Центральная панель для светового сигнала E14		343
Заглушка с центральной панелью		343
Рамки		358
Рамки		364

Исполнение	арт. №	уп.
прозрачная	<b>1010 72 00</b>	1



### Набор уплотнительных вставок для выключателей/кнопок

– с крепежным изделием IP44 для крепления винтами

Подходит к	арт. №	стр.
Клавиши		322
Клавиши для многополюсных клавишных выключателей		323
Клавиши со специальным знаком для слабовидящих		347
Клавиша с оттиском символа «Стрелки»		328
Клавишный выключатель отопления		332
Рамки		358
Рамки		364

Исполнение	арт. №	уп.
прозрачная	<b>1010 71 00</b>	1



### Набор уплотнительных вставок для замочных выключателей/замочных кнопочных выключателей

Подходит к	арт. №	стр.
Центральная панель для замочных выключателей/кнопочных выключателей		325
Центральная панель для замочного/кнопочного выключателя жалюзи		330
Рамки		358
Рамки		364

Исполнение	арт. №	уп.
прозрачная	<b>1010 70 00</b>	1

## Гостиничное оборудование



### Реле-выключатель с центральной панелью для гостиничной карты

▶ 637

Номинальное напряжение	230 В~ +10/-15 %	– с потенциометром для ступенчатой настройки регулируемого времени инерционного выбега
Частота	50/60 Гц	– при отсутствии карты-ключа освещается синим светодиодом
Коммутируемый ток	10 А	– с контактом, не находящимся под потенциалом
Потребляемая мощность	< 0,2 Вт	
Возможна ступенчатая установка времени инерционного выбега	0, 15, 30, 60 с	
Лампы накаливания и галогенные лампы 230 В	1500 Вт	
Обычные трансформаторы	1500 ВА	
Электронные трансформаторы	1500 Вт	
Люминесцентные лампы:		
- в схеме парного включения	1500 Вт	
Компактные флуоресцентные лампы	500 Вт	
Ширина карты	макс. 55 мм	
Толщина карты	0,8 ... 1,2 мм	

Не подходит для монтажа в коробке для наружного монтажа.

Исполнение	арт. №	уп.
цвет: полярная белизна, глянцевый	<b>1641 71 19</b>	1
цвет: антрацитовый, матовый	<b>1641 71 16</b>	1
цвет: алюминиевый, матовый лак	<b>1641 71 34</b>	1
цвет: нержавеющая сталь, лак	<b>1641 71 14</b>	1

### Центральные панели для карточного выключателя для гостиниц



#### Накладка карточного выключателя для гостиниц с оттиском

- с красной линзой



Ширина карты макс. 54 мм  
Толщина карты 0,5 ... 1,4 мм

По запросу может быть выполнена другая надпись!

– для нажимной кнопки для выключателя для гостиничных карт

Подходит к Выключатель для гостиничных карт арт. № стр. 68

Исполнение	арт. №	уп.
цвет: полярная белизна, глянцевый	1641 71 09	10
цвет: антрацитовый, матовый лак	1641 71 06	10
цвет: алюминиевый, матовый лак	1641 71 03	10
цвет: нержавеющая сталь, матовый лак	1641 71 04	10

### Индикация состояния гостиничных номеров



#### Светодиодный световой сигнал, красное/зеленое освещение

▶ 631

Номинальное напряжение 230 В~  
Частота 50/60 Гц  
Потребляемая мощность при 230 В~, 50 Гц - на каждый цвет макс. 0,5 Вт  
Сечение провода 2,5 мм<sup>2</sup>  
Количество светодиодных ламп 4  
Температура окружающей среды -5 ... +40 °С

– переключение между красным и зеленым с помощью отдельного переключателя  
– прилагаются двухцветные пленки с оттиском символов «Не мешать»/«Убрать комнату» и «Входите»/«Подождите»  
– для оповещения, например для запрета входа

Подходит к Опция Двухцветная пленка для светодиодного светового сигнала арт. № стр. 69

Для установки в обычные монтажные коробки согласно DIN 49073-1

Исполнение	арт. №	уп.
цвет: полярная белизна, глянцевый	2952 70 09	1
цвет: антрацитовый, матовый лак	2952 70 06	1
цвет: алюминиевый, матовый лак	2952 70 03	1
цвет: нержавеющая сталь, матовый лак	2952 70 04	1



### Специальное оборудование для инвалидов



Следующие клавиши соответствуют DIN 18024-2, DIN 18025-1 и 18025-2.

### Штепсельные розетки SCHUKO



#### Розетка SCHUKO с откидной крышкой, для слабовидящих

▶ 651

- с выступающим символом «Розетка»  
- с усиленной защитой от прикосновения



Номинальное напряжение 250 В~  
Номинальный ток 16 А  
Сечение провода 1 ... 2,5 мм<sup>2</sup>

– со специальным знаком для слепых  
– при открытии крышка может быть зафиксирована в конечном положении  
– с штыревыми контактными зажимами / безвинтовыми зажимами

Соединительные зажимы в соответствии с IEC 60884-1

Специальное оборудование для инвалидов руководствуясь положениями в DIN 18025

Исполнение	арт. №	уп.
цвет: полярная белизна, глянцевый	4786 71 09	10



### Клавиши со специальным знаком для слабовидящих

☾☾☾ Артикулы, отмеченные этим символом, предназначены для водозащищенной скрытой проводки IP44 только в комбинации с соответствующим набором уплотнительных вставок - № для зак. 1010 71 00.

#### ☾☾☾ Клавиша для слабовидящих



- насечка для ротового стилуса
- с линзой



Прилагаются прозрачные линзы с символом света, звонка и ключа, а также линза прозрачного и красного цвета.

Для выключателей/клавиш степень защиты IP44 возможна только в сочетании с соответствующим агрегатом тления, накаливания или светодиода, а также набором уплотнительных вставок.

Специальное оборудование для инвалидов руководствуясь положениями в DIN 18025

- со специальным знаком для слепых
- для подсветки и сигнального включения
- для переключателя на два направления/крестового выключателя
- для одноклавишных кнопок

<b>Подходит к</b>	<b>арт. №</b>	<b>стр.</b>
Одноклавишный выключатель		28
Одноклавишная кнопка		28
<b>Опция</b>		
Набор уплотнительных вставок для выключателей/кнопок		345

Исполнение	арт. №	уп.
цвет: полярная белизна, глянцевый	<b>1661 71 09</b>	10

#### ☾☾☾ Клавиша для слабовидящих



- с выступающим символом «Свет»
- с красной линзой



Не предназначен для одноклавишных нажимных выключателей.

Для выключателей/клавиш степень защиты IP44 возможна только в сочетании с соответствующим агрегатом тления, накаливания или светодиода, а также набором уплотнительных вставок.

Специальное оборудование для инвалидов руководствуясь положениями в DIN 18025

- со специальным знаком для слепых
- для подсветки и сигнального включения
- для переключателя на два направления/крестового выключателя
- для одноклавишных кнопок

<b>Подходит к</b>	<b>арт. №</b>	<b>стр.</b>
Одноклавишный выключатель		28
Одноклавишная кнопка		28
<b>Опция</b>		
Набор уплотнительных вставок для выключателей/кнопок		345

Исполнение	арт. №	уп.
цвет: полярная белизна, глянцевый	<b>1661 71 09</b>	10

#### ☾☾☾ Клавиша для слабовидящих



- с выступающим символом «Звонок»
- с красной линзой



Для выключателей/клавиш степень защиты IP44 возможна только в сочетании с соответствующим агрегатом тления, накаливания или светодиода, а также набором уплотнительных вставок.

Специальное оборудование для инвалидов руководствуясь положениями в DIN 18025

- со специальным знаком для слепых
- для одноклавишных кнопок с подсветкой

<b>Подходит к</b>	<b>арт. №</b>	<b>стр.</b>
Одноклавишная кнопка		28
<b>Опция</b>		
Набор уплотнительных вставок для выключателей/кнопок		345

Исполнение	арт. №	уп.
цвет: полярная белизна, глянцевый	<b>1661 72 09</b>	10

#### ☾☾☾ Клавиша для слабовидящих

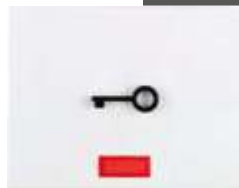

- с выступающим символом «Ключ»
- с красной линзой



Для выключателей/клавиш степень защиты IP44 возможна только в сочетании с соответствующим агрегатом тления, накаливания или светодиода, а также набором уплотнительных вставок.

Специальное оборудование для инвалидов руководствуясь положениями в DIN 18025

- со специальным знаком для слепых
- для одноклавишных кнопок с подсветкой

<b>Подходит к</b>	<b>арт. №</b>	<b>стр.</b>
Одноклавишная кнопка		28
<b>Опция</b>		
Набор уплотнительных вставок для выключателей/кнопок		345

Исполнение	арт. №	уп.
цвет: полярная белизна, глянцевый	<b>1661 73 09</b>	10

## Оборудование для медицинских учреждений

### Система экстренного вызова

– монтаж в стандартных встроенных розетках в соответствии с DIN 49073-1



#### Комплект аварийной связи с рамкой

Рабочее напряжение 24 В=  
Рабочая температура -5 ... +40 °С

Комплект включает в себя:

- шнуровая кнопка с рамкой, № для заказа: 5202..
- световой сигнал с рамкой, № для заказа 5203..
- квитирующая нажимная кнопка с рамкой, № для заказа 5201..
- блок питания от сети с рамкой, № для заказа 5204..

Комплект аварийного вызова и вызова помощи используется в общественных туалетах или в туалетах для инвалидов, в медицинских учреждениях и в домах престарелых. Он выполняет все требования техники безопасности согласно DIN VDE 0834

Для установки в обычные монтажные коробки согласно DIN 49073-1

- звуковая и визуальная сигнализация экстренного вызова по световому сигналу после нажатия кнопки со шнурковым приводом
- отмена экстренного вызова с помощью кнопки отмены на месте экстренной ситуации
- энергоснабжение через сетевой блок питания 24 В пост. тока
- звуковой вызов подключается по световому сигналу
- звук вызова настраивается как непрерывный или прерывистый сигнал
- центральная панель для вставного крепления
- контроль инициирующих вызов устройств на обрыв провода
- с винтовыми клеммами

Подходит к	арт. №	стр.
<b>Опция</b>		
Нажимная кнопка вызова с рамкой	5206 70 09	348
Кнопка присутствия/квитирования с рамкой	5205 70 09	348
Шнуровая кнопка с рамкой	5202 70 09	349
Квитирующая нажимная кнопка с рамкой	5201 70 09	349
Световой сигнал с рамкой	5203 70 09	349
Блок питания от сети с рамкой	5204 70 09	349

Исполнение	арт. №	уп.
цвет: полярная белизна, глянцевый	<b>5200 70 09</b>	<b>1</b>



#### Нажимная кнопка вызова с рамкой

Рабочее напряжение 24 В=  
Рабочая температура -5 ... +40 °С

Дополнительная нажимная кнопка вызова обеспечивает возможность установки блока управления для активации аварийного вызова (например, во втором помещении или другом месте помещения).

Для установки в обычные монтажные коробки согласно DIN 49073-1

- в качестве дополнения к комплекту для неотложной медицинской помощи
- с успокаивающей лампой
- с красной кнопкой вызова с линзой
- центральная панель для вставного крепления
- с винтовыми клеммами

Подходит к	арт. №	стр.
Комплект аварийной связи с рамкой	5200 70 09	348

Исполнение	арт. №	уп.
цвет: полярная белизна, глянцевый	<b>5206 70 09</b>	<b>1</b>



#### Кнопка присутствия/квитирования с рамкой

Рабочее напряжение 24 В=  
Рабочая температура -5 ... +40 °С  
Длина провода до светового сигнала макс. 500 м

Блок для служебной комнаты, например, чтобы дополнительно отображать экстренный вызов в служебной комнате или на коммутаторе.

Для установки в обычные монтажные коробки согласно DIN 49073-1

- в качестве дополнения к комплекту для неотложной медицинской помощи
- с желтой кнопкой квитирования
- с зеленой кнопкой присутствия
- с визуальным и звуковым датчиком сигнала тревоги
- центральная панель для вставного крепления
- с винтовыми клеммами

Подходит к	арт. №	стр.
Комплект аварийной связи с рамкой	5200 70 09	348

Исполнение	арт. №	уп.
цвет: полярная белизна, глянцевый	<b>5205 70 09</b>	<b>1</b>



### Шнуровая кнопка с рамкой

Рабочее напряжение 24 В=  
Рабочая температура -5 ... +40 °С

Для инициализации экстренного вызова в аварийной ситуации.

Для установки в обычные монтажные коробки согласно DIN 49073-1

- с успокаивающей лампой
- центральная панель для вставного крепления
- для настенного и потолочного монтажа
- с тяговым шнурком и круглой ручкой
- с винтовыми клеммами

<b>Подходит к</b>	<b>арт. №</b>	<b>стр.</b>
Комплект аварийной связи с рамкой	5200 70 09	348
<b>Исполнение</b>	<b>арт. №</b>	<b>уп.</b>
цвет: полярная белизна, глянцевый	<b>5202 70 09</b>	<b>1</b>



### Квитирующая нажимная кнопка с рамкой

Рабочее напряжение 24 В=  
Рабочая температура -5 ... +40 °С

Для отмены сигнала тревоги (световой сигнал) после наступления на месте аварийной ситуации.

Для установки в обычные монтажные коробки согласно DIN 49073-1

- с зеленой кнопкой квитирования
- центральная панель для вставного крепления
- с винтовыми клеммами

<b>Подходит к</b>	<b>арт. №</b>	<b>стр.</b>
Комплект аварийной связи с рамкой	5200 70 09	348
<b>Исполнение</b>	<b>арт. №</b>	<b>уп.</b>
цвет: полярная белизна, глянцевый	<b>5201 70 09</b>	<b>1</b>



### Световой сигнал с рамкой

Рабочее напряжение 24 В=  
Рабочая температура -5 ... +40 °С

Для подачи визуального и звукового сигнала тревоги в аварийных ситуациях.

Внимание:  
Обязательно устанавливайте устройство в хорошо просматриваемом месте.

Рекомендация: используйте глубокую розетку.

Для установки в обычные монтажные коробки согласно DIN 49073-1

- с 4 красными светодиодами
- звуковой вызов подключается по световому сигналу
- звук вызова настраивается как непрерывный или прерывистый сигнал
- с беспотенциальным контактом реле для перенаправления вызова, например, на устройство выбора телефона
- получение звонка при исчезновении и повторном появлении напряжения
- центральная панель для вставного крепления
- с винтовыми клеммами

<b>Подходит к</b>	<b>арт. №</b>	<b>стр.</b>
Комплект аварийной связи с рамкой	5200 70 09	348
<b>Исполнение</b>	<b>арт. №</b>	<b>уп.</b>
цвет: полярная белизна, глянцевый	<b>5203 70 09</b>	<b>1</b>



### Блок питания от сети с рамкой

Рабочее напряжение 24 В=  
Частота 50 ... 60 Гц  
Входное напряжение 100 ... 240 В~  
Входной ток макс. 180 мА  
Выходное напряжение 24 В=  
Выходной ток макс. 250 мА  
Рабочая температура -5 ... +40 °С

Для электропитания системных компонентов экстренного вызова с 24 В DC.

Рекомендация: используйте глубокую розетку.

Для установки в обычные монтажные коробки согласно DIN 49073-1

- центральная панель для вставного крепления
- с винтовыми клеммами

<b>Подходит к</b>	<b>арт. №</b>	<b>стр.</b>
Комплект аварийной связи с рамкой	5200 70 09	348
<b>Исполнение</b>	<b>арт. №</b>	<b>уп.</b>
цвет: полярная белизна, глянцевый	<b>5204 70 09</b>	<b>1</b>



<b>Исполнение</b>	<b>арт. №</b>	<b>уп.</b>
цвет: полярная белизна, глянцевый	<b>5204 70 09</b>	<b>1</b>

**Центральные панели для медицинских учреждений**

**Центральная плата для розетки с выравниванием потенциалов**

Внимание!

Использовать только с промежуточным кольцом для центральной панели программы.

Для двойной штепсельной розетки с выравниванием потенциалов согласно DIN 42801

— с ОТТИСКОМ

**Подходит к**

Промежуточные кольца  
Розетка выравнивания потенциалов

арт. №

1061

стр.

338

609

Исполнение

арт. №

уп.

цвет: полярная белизна, глянцевый

**1403 09**

10

цвет: антрацитовый, матовый

**1403 16 06**

10







11 Рамки berker K.1 | K.5



354

12 Электронные вставки berker R.1 | R.3 | R.8



366

13 Рамки berker R.1 | R.3 | R.8



390

14 Электронные вставки serie 1930 | glas | R.classic



418

15 Рамки serie 1930 | glas | R.classic



470

16 berker integro – design flow – Электронные вставки



490

17 berker integro – design flow – Рамки



508

18 Скрытый монтаж в помещениях с повышенным уровнем влажности



518

# Рамки berker K.1

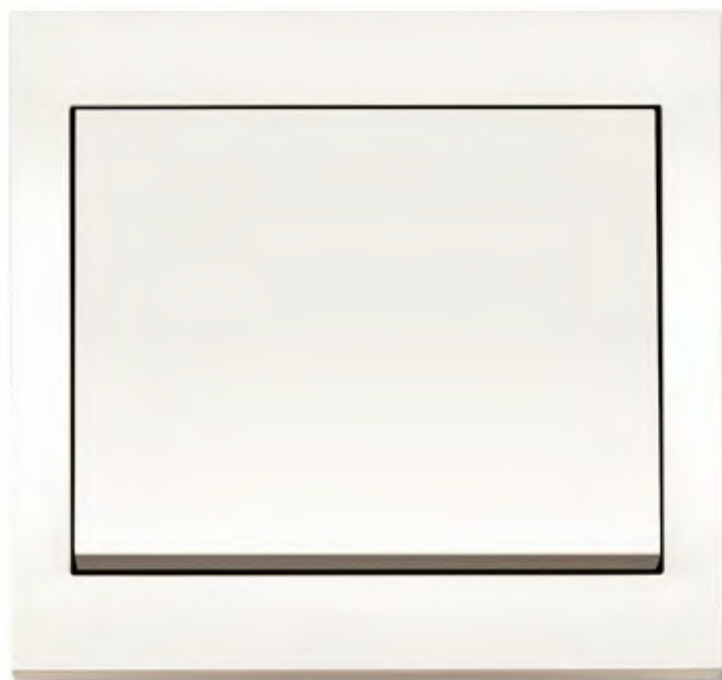

---

Рамки	356
-------	-----

---

Коробки для наружного монтажа	357
-------------------------------	-----

---

# berker K.1

## Примеры изделий

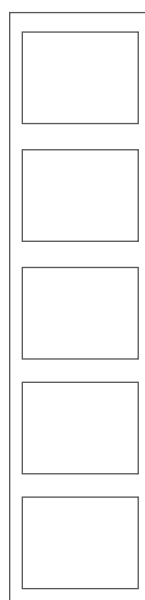
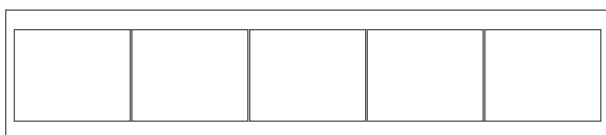
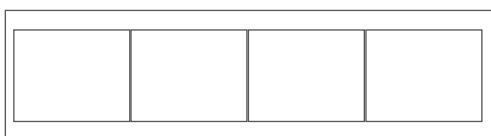
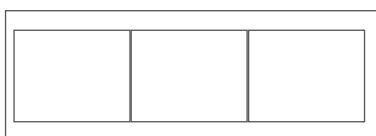
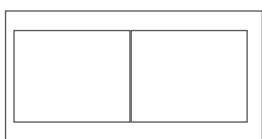
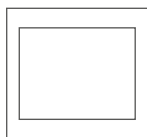

### Размеры

**Рамка 1-местн.**  
Ш 87 x В 80,5 мм, 1-местн.

**Рамка 2-5-местн., горизонтальная**  
Ш 158 x В 80,5 мм, 2-местн.  
Ш 229 x В 80,5 мм, 3-местн.  
Ш 300 x В 80,5 мм, 4-местн.  
Ш 371 x В 80,5 мм, 5-местн.

**Рамка 2-5-местн., вертикальная**  
В 151,5 x Ш 87 мм, 2-местн.  
В 222,5 x Ш 87 мм, 3-местн.  
В 293,5 x Ш 87 мм, 4-местн.  
В 364,5 x Ш 87 мм, 5-местн.



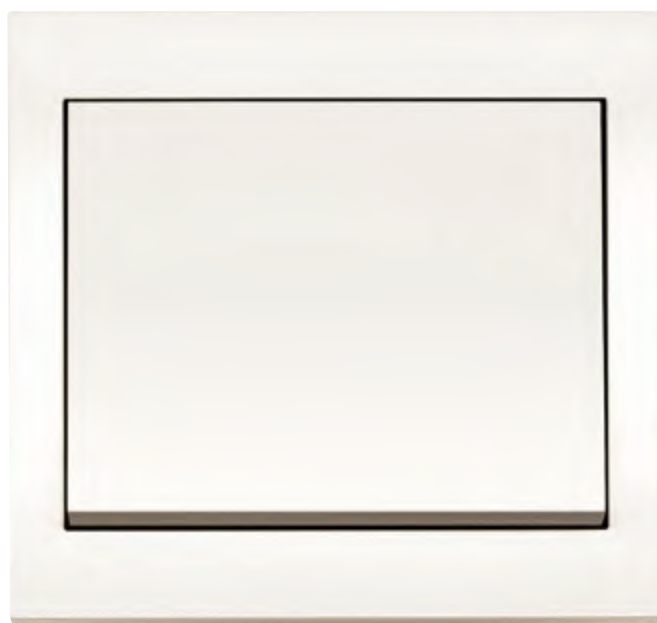

## Рамки/накладки/ центральные вставки

### Пластмасса, глянцевая

цвет: полярная белизна	аналог RAL 9010
цвет: красный	аналог RAL 3003
цвет: зеленый	аналог RAL 6029
цвет: оранжевый	аналог RAL 2003



### Пластмасса, матовая лакированная



цвет: антрацит	аналог RAL 7021
----------------	-----------------



## Рамки

 Артикулы, отмеченные этим символом, предназначены только для применения под штукатуркой IP44 в комбинации с соответствующим набором уплотнительных вставок для защиты от воды.

 Рамки					▶ 702
	Толщина опорной пластины	max. 2 мм	Подходит к Опция Уплотнения IP44	арт. №	стр.
	Исполнение				
	цвет: полярная белизна, глянцевый, 1-местная			<b>1313 70 09</b>	10
	цвет: полярная белизна, глянцевый, 2-местная вертикальная			<b>1323 70 09</b>	2
	цвет: полярная белизна, глянцевый, 3-местная вертикальная			<b>1333 70 09</b>	2
	цвет: полярная белизна, глянцевый, 4-местная вертикальная			<b>1343 70 09</b>	2
	цвет: полярная белизна, глянцевый, 5-местная вертикальная			<b>1353 70 09</b>	2
	цвет: полярная белизна, глянцевый, 2-местная горизонтальная			<b>1363 70 09</b>	2
	цвет: полярная белизна, глянцевый, 3-местная горизонтальная			<b>1373 70 09</b>	2
	цвет: полярная белизна, глянцевый, 4-местная горизонтальная			<b>1383 70 09</b>	2
цвет: полярная белизна, глянцевый, 5-местная горизонтальная			<b>1393 70 09</b>	2	

 Рамки					▶ 702
	Толщина опорной пластины	max. 2 мм	Подходит к Опция Уплотнения IP44	арт. №	стр.
	Исполнение				
	цвет: антрацитовый, матовый лак, 1-местная			<b>1313 70 06</b>	10
	цвет: антрацитовый, матовый лак, 2-местная вертикальная			<b>1323 70 06</b>	10
	цвет: антрацитовый, матовый лак, 3-местная вертикальная			<b>1333 70 06</b>	2
	цвет: антрацитовый, матовый лак, 4-местная вертикальная			<b>1343 70 06</b>	2
	цвет: антрацитовый, матовый лак, 5-местная вертикальная			<b>1353 70 06</b>	2
	цвет: антрацитовый, матовый лак, 2-местная горизонтальная			<b>1363 70 06</b>	10
	цвет: антрацитовый, матовый лак, 3-местная горизонтальная			<b>1373 70 06</b>	2
	цвет: антрацитовый, матовый лак, 4-местная горизонтальная			<b>1383 70 06</b>	2
цвет: антрацитовый, матовый лак, 5-местная горизонтальная			<b>1393 70 06</b>	2	

### Рамки с большим вырезом

- для вертикального монтажа
- не подходит для корпусов для наружного монтажа.

 Рамка с большим вырезом					▶ 702
	Исполнение		Подходит к Клавишный сенсор, 4-канальный Клавишный сенсор, 3-канальный с терморегулятором Клавишный сенсор, 5-канальный с терморегулятором	арт. №	стр.
	цвет: полярная белизна, глянцевый			<b>1309 70 09</b>	1

**Рамка с большим вырезом**
▶ 702

Подходит к	арт. №	стр.
Клавишный сенсор, 4-канальный	8016 47 76	2 том 119
Клавишный сенсор, 3-канальный с терморегулятором	7566 37 75	2 том 174
Клавишный сенсор, 5-канальный с терморегулятором	7566 57 75	2 том 174

Исполнение	арт. №	уп.
цвет: антрацитовый, матовый лак	<b>1309 70 06</b>	1

## Коробки для наружного монтажа

**Коробка для наружного монтажа**

Глубина монтажа **36 мм** – ввод сверху или снизу  
 – с вводом электропроводки и канала  
 Оборудование для скрытого монтажа может быть использовано с коробками для наружного монтажа для наружной инсталляции. – подходит для монтажа на поверхностях, склонных к возгоранию

Подходит к	арт. №	стр.
Опция Вводы / соединители		599

Исполнение	арт. №	уп.
цвет: полярная белизна, глянцевый, 1-местная	<b>1041 70 09</b>	10
цвет: полярная белизна, глянцевый, 2-местная вертикальная	<b>1042 70 09</b>	2
цвет: полярная белизна, глянцевый, 3-местная вертикальная	<b>1043 70 09</b>	5
цвет: полярная белизна, глянцевый, 2-местная горизонтальная	<b>1052 70 09</b>	5
цвет: полярная белизна, глянцевый, 3-местная горизонтальная	<b>1053 70 09</b>	5
цвет: антрацитовый, матовый лак, 1-местная	<b>1041 70 06</b>	10
цвет: антрацитовый, матовый лак, 2-местная вертикальная	<b>1042 70 06</b>	5
цвет: антрацитовый, матовый лак, 3-местная вертикальная	<b>1043 70 06</b>	5
цвет: антрацитовый, матовый лак, 2-местная горизонтальная	<b>1052 70 06</b>	5
цвет: антрацитовый, матовый лак, 3-местная горизонтальная	<b>1053 70 06</b>	5



# Рамки berker K.5



---

Рамки	364
-------	-----

---

Коробки для наружного монтажа	365
-------------------------------	-----

---

# berker K.5

## Примеры изделий

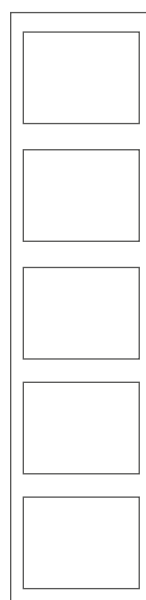
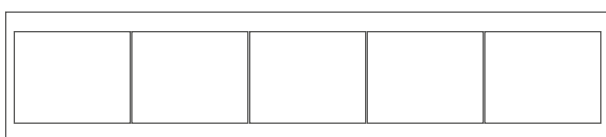
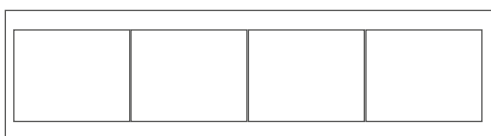
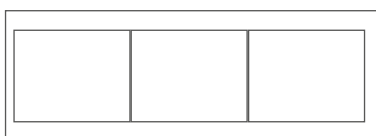
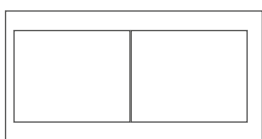
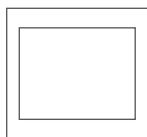

### Размеры

**Рамка 1-местн.**  
Ш 87 x В 80,5 мм, 1-местн.

**Рамка 2-5-местн., горизонтальная**  
Ш 158 x В 80,5 мм, 2-местн.  
Ш 229 x В 80,5 мм, 3-местн.  
Ш 300 x В 80,5 мм, 4-местн.  
Ш 371 x В 80,5 мм, 5-местн.

**Рамка 2-5-местн., вертикальная**  
В 151,5 x Ш 87 мм, 2-местн.  
В 222,5 x Ш 87 мм, 3-местн.  
В 293,5 x Ш 87 мм, 4-местн.  
В 364,5 x Ш 87 мм, 5-местн.





## Рамки/накладки/ центральные вставки

**Металл, анодированный**  
алюминий (по E6EV1)



**Металл, матовый**  
нержавеющая сталь



Отдельные изделия, которые не могут быть облицованы по техническим причинам, покрыты лаком.



## Рамки

 Артикулы, отмеченные этим символом, предназначены только для применения под штукатуркой IP44 в комбинации с соответствующим набором уплотнительных вставок для защиты от воды.

 Рамки		▶ 702			
	Толщина опорной пластины	max. 2 мм	Подходит к Опция Уплотнения IP44	арт. №	стр.
	Исполнение				
	анодированный алюминий, цвет: алюминиевый, 1-местная			<b>1313 70 03</b>	344 уп. 10
	анодированный алюминий, цвет: алюминиевый, 2-местная вертикальная			<b>1323 70 03</b>	2
	анодированный алюминий, цвет: алюминиевый, 3-местная вертикальная			<b>1333 70 03</b>	2
	анодированный алюминий, цвет: алюминиевый, 4-местная вертикальная			<b>1343 70 03</b>	2
	анодированный алюминий, цвет: алюминиевый, 5-местная вертикальная			<b>1353 70 03</b>	2
	анодированный алюминий, цвет: алюминиевый, 2-местная горизонтальная			<b>1363 70 03</b>	2
	анодированный алюминий, цвет: алюминиевый, 3-местная горизонтальная			<b>1373 70 03</b>	2
	анодированный алюминий, цвет: алюминиевый, 4-местная горизонтальная			<b>1383 70 03</b>	2
	анодированный алюминий, цвет: алюминиевый, 5-местная горизонтальная			<b>1393 70 03</b>	2

 Рамки		▶ 702			
	Толщина опорной пластины	max. 2 мм	Подходит к Опция Уплотнения IP44	арт. №	стр.
	Исполнение				
	нержавеющая сталь, металл матированный, 1-местная			<b>1313 70 04</b>	344 уп. 10
	нержавеющая сталь, металл матированный, 2-местная вертикальная			<b>1323 70 04</b>	2
	нержавеющая сталь, металл матированный, 3-местная вертикальная			<b>1333 70 04</b>	2
	нержавеющая сталь, металл матированный, 4-местная вертикальная			<b>1343 70 04</b>	2
	нержавеющая сталь, металл матированный, 5-местная вертикальная			<b>1353 70 04</b>	2
	нержавеющая сталь, металл матированный, 2-местная горизонтальная			<b>1363 70 04</b>	2
	нержавеющая сталь, металл матированный, 3-местная горизонтальная			<b>1373 70 04</b>	2
	нержавеющая сталь, металл матированный, 4-местная горизонтальная			<b>1383 70 04</b>	2
	нержавеющая сталь, металл матированный, 5-местная горизонтальная			<b>1393 70 04</b>	2

### Рамки с большим вырезом

- для вертикального монтажа
- не подходит для корпусов для наружного монтажа.

 Рамка с большим вырезом		▶ 702		
		Подходит к	арт. №	стр.
		Клавишный сенсор, 4-канальный Клавишный сенсор, 3-канальный с терморегулятором Клавишный сенсор, 5-канальный с терморегулятором	8016 47 74 7566 37 74 7566 57 74	2 том 119 2 том 174 2 том 174
Исполнение	арт. №			уп.
анодированный алюминий, цвет: алюминиевый		<b>1309 70 03</b>		1

**Рамка с большим вырезом**
▶ 702

Подходит к	арт. №	стр.
Клавишный сенсор, 4-канальный	8016 47 73	2 том 119
Клавишный сенсор, 3-канальный с терморегулятором	7566 37 73	2 том 174
Клавишный сенсор, 5-канальный с терморегулятором	7566 57 73	2 том 174

Исполнение	арт. №	уп.
нержавеющая сталь, металл матированный	<b>1309 70 04</b>	1

## Коробки для наружного монтажа

**Коробка для наружного монтажа**

Глубина монтажа **36 мм** – ввод сверху или снизу  
 – с вводом электропроводки и канала  
 Оборудование для скрытого монтажа может быть использовано с коробками для наружного монтажа для наружной инсталляции. – подходит для монтажа на поверхностях, склонных к возгоранию

Исполнение	арт. №	уп.
цвет: алюминиевый, матовый лак, 1-местная	<b>1041 70 03</b>	10
цвет: алюминиевый, матовый лак, 2-местная вертикальная	<b>1042 70 03</b>	5
цвет: алюминиевый, матовый лак, 3-местная вертикальная	<b>1043 70 03</b>	5
цвет: алюминиевый, матовый лак, 2-местная горизонтальная	<b>1052 70 03</b>	5
цвет: алюминиевый, матовый лак, 3-местная горизонтальная	<b>1053 70 03</b>	5
цвет: нержавеющая сталь, матовый лак, 1-местная	<b>1041 70 04</b>	10
цвет: нержавеющая сталь, матовый лак, 2-местная вертикальная	<b>1042 70 04</b>	5
цвет: нержавеющая сталь, матовый лак, 3-местная вертикальная	<b>1043 70 04</b>	5
цвет: нержавеющая сталь, матовый лак, 2-местная горизонтальная	<b>1052 70 04</b>	5
цвет: нержавеющая сталь, матовый лак, 3-местная горизонтальная	<b>1053 70 04</b>	5

# Электронные вставки berker R.1 | R.3 | R.8



Штепсельные розетки SCHUKO	368
Розетки других стандартов	372
Накладки для выключателей и кнопок	374
Таймеры	376
Электронная платформа традиционной электроники	377
Накладки для диммеров	379
Накладки для выключателей и нажимных кнопок жалюзи	379
Регуляторы и накладки для управления климатом	380
Коммуникационная / мультимедийная техника	382
Световые сигналы	385
Дополнительные изделия	386
Гостиничное оборудование	388
Специальное оборудование для инвалидов	388



## Штепсельные розетки SCHUKO

- розетки с повышенной защитой от прикосновений (защитой от детей) соответствуют определениям IEC 60884-1
- соединительные клеммы согласно IEC 60884-1

### Штепсельные розетки SCHUKO



#### Розетка SCHUKO

▶ 651

Номинальное напряжение  
Номинальный ток

250 В~  
16 А

– с штыревыми контактными зажимами / безвинтовыми зажимами



Исполнение	арт. №	уп.
цвет: полярная белизна, глянцевый	<b>4743 20 89</b>	10
цвет: черный, глянцевый	<b>4743 20 45</b>	10



#### Розетка SCHUKO

▶ 651

- с усиленной защитой от прикосновения

– с штыревыми контактными зажимами / безвинтовыми зажимами



Номинальное напряжение  
Номинальный ток

250 В~  
16 А



Исполнение	арт. №	уп.
цвет: полярная белизна, глянцевый		10
цвет: черный, глянцевый	<b>4723 20 45</b>	10



#### Розетка SCHUKO

▶ 651

- с винтовыми подъемными клеммами

– с винтовыми подъемными клеммами



Номинальное напряжение  
Номинальный ток

250 В~  
16 А



Исполнение	арт. №	уп.
цвет: полярная белизна, глянцевый	<b>4143 20 89</b>	10
цвет: черный, глянцевый	<b>4143 20 45</b>	10



#### Розетка SCHUKO

▶ 651

- с усиленной защитой от прикосновения  
- с винтовыми подъемными клеммами

– с винтовыми подъемными клеммами



Номинальное напряжение  
Номинальный ток

250 В~  
16 А



Исполнение	арт. №	уп.
цвет: полярная белизна, глянцевый	<b>4123 20 89</b>	10
цвет: черный, глянцевый	<b>4123 20 45</b>	10



### Розетка SCHUKO 45°

▶ 651

Номинальное напряжение  
Номинальный ток

250 В~  
16 А

- для ввода по диагонали
- с штыревыми контактными зажимами / безвинтовыми зажимами

Особенно подходит для сочетания нескольких розеток при использовании угловых штепсельных вилок.

Исполнение

арт. №

уп.

цвет: полярная белизна, глянцевый

4727 20 89

10

цвет: черный, глянцевый

4727 20 45

10



### Розетка SCHUKO с подсветкой для ориентирования

▶ 651

- с усиленной защитой от прикосновения
- с винтовыми подъемными клеммами



Номинальное напряжение  
Частота

250 В~  
50/60 Гц

Номинальный ток

16 А

Потребляемая мощность

0,25 Вт/0,35 ВА

Освещенность включения

ок. 2 лк

Освещенность выключения

ок. 4 лк

Сила света (белый)

0,2 кд

- дополнительная польза благодаря сочетанию розетки и подсветки
- встроенный датчик освещенности, который при наступлении сумерек включает, а при достаточной освещенности отключает свет для ориентирования
- долгий срок службы светодиодов
- белый свет светодиода
- переходной монтаж возможен, таким образом идеально подходит для дооснащения
- с винтовыми подъемными клеммами

Внимание!

Артикул со специальной электронной вставкой для скрытого монтажа.  
Центральные панели со светодиодными индикаторами для ориентации не подходят для использования со стандартными вставками розеток.

Исполнение

арт. №

уп.

цвет: полярная белизна, глянцевый

4109 20 89

10

цвет: черный, глянцевый

4109 20 45

10



### Розетка SCHUKO с контролем LED

▶ 651

- с усиленной защитой от прикосновения
- с винтовыми подъемными клеммами



Номинальное напряжение

250 В~

Номинальный ток

16 А

- с винтовыми подъемными клеммами

Исполнение

арт. №

уп.

цвет: полярная белизна, глянцевый

4110 20 89

10

цвет: черный, глянцевый

4110 20 45

10



### Двойная розетка SCHUKO, с накладкой, высокая

▶ 651

Номинальное напряжение  
Номинальный ток

250 В~  
16 А

Внимание! Ввод в эксплуатацию только при установленной закрывающей накладке с заземляющими хомутами.

- защита от загрязнений во время работ по покраске и косметическому ремонту посредством встроенных в закрывающую накладку заземляющих хомутов
- с штыревыми контактными зажимами / безвинтовыми зажимами

Исполнение

арт. №

уп.

**berker R.1**

цвет: полярная белизна, глянцевый

4774 20 89

10

цвет: черный, глянцевый

4774 20 45

10





### berker R.3

цвет: полярная белизна, глянцевый	4774 70 09	10
цвет: черный, глянцевый	4774 22 45	10



### Двойная розетка SCHUKO, с накладкой, высокая

▶ 651

- с усиленной защитой от прикосновения



Номинальное напряжение 250 В~  
Номинальный ток 16 А

- защита от загрязнений во время работ по покраске и косметическому ремонту посредством встроенных в закрывающую накладку заземляющих хомутов

- с штыревыми контактными зажимами / безвинтовыми зажимами

Внимание! Ввод в эксплуатацию только при установленной закрывающей накладке с заземляющими хомутами.

Исполнение арт. № уп.

### berker R.1

цвет: полярная белизна, глянцевый	4759 20 89	10
цвет: черный, глянцевый	4759 20 45	10

### berker R.3

цвет: полярная белизна, глянцевый	4759 70 09	10
цвет: черный, глянцевый	4759 22 45	10



### Двойная розетка SCHUKO, с накладкой

▶ 651

- с усиленной защитой от прикосновения



Номинальное напряжение 250 В~  
Номинальный ток 16 А  
Высота от стены 22 мм

- с штыревыми контактными зажимами / безвинтовыми зажимами

Подходит к арт. № стр.  
Удлинненный захват для насаживания 1913 .. 610

Для установки в 1-местную монтажную коробку согласно DIN 49073-1

Исполнение арт. № уп.

### berker R.1

цвет: черный, глянцевый	4729 70 05	10
-------------------------	------------	----



### Комбинация розеток SCHUKO, 2-местная с рамкой

▶ 651

Номинальное напряжение 250 В~  
Номинальный ток 16 А

- 2 x 1, смонтировано

- без фиксаторов

- с штыревыми контактными зажимами / безвинтовыми зажимами

Для монтажа в коробках для кабельных каналов и в распространенных двойных коробках для полых стен, а также в двойных коробках скрытой проводки.

Исполнение арт. № уп.

### berker R.3

цвет: полярная белизна, глянцевый	4720 20 89	5
цвет: черный, глянцевый	4720 20 45	5



### Штепсельные розетки SCHUKO с откидной крышкой

Артикулы, отмеченные этим символом, предназначены для применения под штукатуркой IP44 только в комбинации с соответствующим набором уплотнительных вставок (№ для зак. 1010 76 00) для защиты от воды.

#### Розетка SCHUKO с откидной крышкой

▶ 651



- с усиленной защитой от прикосновения



Номинальное напряжение

250 В~

Номинальный ток

16 А

- с самозакрывающейся крышкой

- с штыревыми контактными зажимами / безвинтовыми зажимами

Подходит к Опция

арт. №

стр.

Набор уплотнительных вставок для розеток / центральных элементов 1010 76 00

387

Исполнение

арт. №

уп.

цвет: полярная белизна, глянцевый

4751 20 89

10

цвет: черный, глянцевый

4751 20 45

10



#### Розетка SCHUKO с откидной крышкой

▶ 651



- с усиленной защитой от прикосновения

- с регулируемым монтажным положением, шаг 45°



Номинальное напряжение

250 В~

Номинальный ток

16 А

- с самозакрывающейся крышкой

- вращение с шагом 45°

- с штыревыми контактными зажимами / безвинтовыми зажимами

Особенно подходит при использовании угловых штепсельных вилок.

Исполнение

арт. №

уп.

цвет: полярная белизна, глянцевый

4744 20 89

10

цвет: черный, глянцевый

4744 20 45

10



### Штепсельные розетки SCHUKO для специальных случаев

#### Розетка SCHUKO с оттиском

▶ 651



Номинальное напряжение

250 В~

Номинальный ток

16 А

- с штыревыми контактными зажимами / безвинтовыми зажимами

Центральная накладка и вставка обозначены цветом.

Исполнение

арт. №

уп.

цвет: красный, глянцевый, оттиск "ED"

4743 20 22

10

цвет: зеленый, глянцевый, оттиск "SV"

4743 20 03

10

цвет: оранжевый, глянцевый, оттиск "ZSV"

4743 20 07

10

цвет: оранжевый, глянцевый, оттиск "ZSV"

4743 20 17

10



#### Розетка SCHUKO с контрольным светодиодом и оттиском

▶ 651



- с усиленной защитой от прикосновения

- с винтовыми подъемными клеммами



Номинальное напряжение

250 В~

Номинальный ток

16 А

- с винтовыми подъемными клеммами

Исполнение

арт. №

уп.

цвет: красный, глянцевый, оттиск "EDV"

4110 20 22

10

цвет: зеленый, глянцевый, оттиск "SV"

4110 20 03

10

цвет: оранжевый, глянцевый, оттиск "ZSV"

4110 20 07

10

цвет: оранжевый, глянцевый, оттиск "ZSV"

4110 20 17

10



## Розетки других стандартов

- розетки с повышенной защитой от прикосновений (защитой от детей) соответствуют определениям IEC 60884-1
- соединительные клеммы согласно IEC 60884-1

 Артикулы, отмеченные этим символом, предназначены для применения под штукатуркой IP44 только в комбинации с соответствующим набором уплотнительных вставок (№ для зак. 1010 76 00) для защиты от воды.

### Розетки без защитного контакта



#### Розетка без защитного (заземляющего) контакта

▶ 651

Номинальное напряжение	250 В~	– 2-полюсн.
Номинальный ток	16 А	– без фиксаторов
Глубина	8 мм	– с штыревыми контактными зажимами / безвинтовыми зажимами



Исполнение	арт. №	уп.
цвет: полярная белизна, глянцевый	<b>61 6703 20 89</b>	10
цвет: черный, глянцевый	<b>61 6703 20 45</b>	10

### Штепсельные розетки со штифтом защитного контакта



#### Розетка с защитным (заземляющим) контактом

▶ 651

- с усиленной защитой от прикосновения	– 2-конт. + земля
	– с штыревыми контактными зажимами / безвинтовыми зажимами
Номинальное напряжение	250 В~
Номинальный ток	16 А





Исполнение	арт. №	уп.
цвет: полярная белизна, глянцевый	<b>67 6876 20 89</b>	10
цвет: черный, глянцевый	<b>67 6876 20 45</b>	10



#### Розетка с защитным (заземляющим) контактом

▶ 651

- с усиленной защитой от прикосновения	– 2-конт. + земля
- с винтовыми подъемными клеммами	– с винтовыми подъемными клеммами
 	
Номинальное напряжение	250 В~
Номинальный ток	16 А



Исполнение	арт. №	уп.
цвет: полярная белизна, глянцевый	<b>67 6576 20 89</b>	10
цвет: черный, глянцевый	<b>67 6576 20 45</b>	10



**Штепсельная розетка со штифтом защитного контакта и светодиодной подсветкой для ориентирования**

▶ 651

- с усиленной защитой от прикосновения
- с винтовыми подъемными клеммами



Номинальное напряжение	250 В~
Частота	50/60 Гц
Номинальный ток	16 А
Потребляемая мощность	0,25 Вт/0,35 ВА
Освещенность включения	ок. 2 лк
Освещенность выключения	ок. 4 лк
Сила света (белый)	0,2 кд

- дополнительная польза благодаря сочетанию розетки и подсветки
- встроенный датчик освещенности, который при наступлении сумерек включает, а при достаточной освещенности отключает свет для ориентирования
- долгий срок службы светодиодов
- белый свет светодиода
- 2-конт. + земля
- переходной монтаж возможен, таким образом идеально подходит для дооснащения
- с винтовыми подъемными клеммами

Внимание!

Артикул со специальной электронной вставкой для скрытого монтажа.  
Центральные панели со светодиодными индикаторами для ориентации не подходят для использования со стандартными вставками розеток.



Исполнение	арт. №	уп.
цвет: полярная белизна, глянцевый	<b>67 6510 20 89</b>	10
цвет: черный, глянцевый	<b>67 6510 20 45</b>	10



**Штепсельная розетка со штифтом защитного контакта и контролем LED**

▶ 651

- с усиленной защитой от прикосновения
- с винтовыми подъемными клеммами



Номинальное напряжение	250 В~
Номинальный ток	16 А

- 2-конт. + земля
- с винтовыми подъемными клеммами



Исполнение	арт. №	уп.
цвет: полярная белизна, глянцевый	<b>67 6509 20 89</b>	10
цвет: черный, глянцевый	<b>67 6509 20 45</b>	10

**Штепсельные розетки со штифтом защитного контакта и откидной крышкой**



**Штепсельная розетка с заземляющим контактом и откидной крышкой**

▶ 651

- с усиленной защитой от прикосновения
- с винтовыми подъемными клеммами



Номинальное напряжение	250 В~
Номинальный ток	16 А
Глубина	14,5 мм

- с самозакрывающейся крышкой
- 2-конт. + земля
- с винтовыми подъемными клеммами

Подходит к Опция	арт. №	стр.
Набор уплотнительных вставок для розеток / центральных элементов	1010 76 00	387



Исполнение	арт. №	уп.
цвет: полярная белизна, глянцевый	<b>67 6583 20 89</b>	10
цвет: черный, глянцевый	<b>67 6583 20 45</b>	10

**Штепсельные розетки со штифтом защитного контакта для специальных случаев**



**Штепсельная розетка со штифтом защитного контакта и контролем LED**

- с усиленной защитой от прикосновения
- с винтовыми подъемными клеммами



Номинальное напряжение 250 В~  
Номинальный ток 16 А

Центральная накладка и вставка обозначены цветом.

Исполнение	арт. №	уп.
цвет: красный, глянцевый	<b>67 6509 20 22</b>	10
цвет: зеленый, глянцевый	<b>67 6509 20 03</b>	10
цвет: оранжевый, глянцевый	<b>67 6509 20 07</b>	10



▶ 651

**Накладки для выключателей и кнопок**

**Клавиши**

Артикулы, отмеченные этим символом, предназначены для применения под штукатуркой IP44 только в комбинации с набором уплотнительных вставок - № для зак. 1010 77 00 - для защиты от воды.

**Клавиша**



Исполнение	арт. №	уп.
цвет: полярная белизна, глянцевый	<b>1620 20 89</b>	10
цвет: черный, глянцевый	<b>1620 20 45</b>	10

Подходит к	арт. №	стр.
Одноклавишный выключатель		28
Одноклавишная кнопка		28
<b>Опция</b>		
Набор уплотнительных вставок для выключателей/кнопок	1010 77 00	387

**Клавиша с оттиском символа «Свет»**



Исполнение	арт. №	уп.
цвет: полярная белизна, глянцевый, с оттиском символа «Свет»	<b>1620 20 79</b>	10
цвет: черный, глянцевый, с оттиском символа «Свет»	<b>1620 20 35</b>	10

Подходит к	арт. №	стр.
Одноклавишный выключатель		28
Одноклавишная кнопка		28
<b>Опция</b>		
Набор уплотнительных вставок для выключателей/кнопок	1010 77 00	387

**Клавиша с оттиском символа «Звонок»**



Исполнение	арт. №	уп.
цвет: полярная белизна, глянцевый, с оттиском символа «Звонок»	<b>1620 20 69</b>	10
цвет: черный, глянцевый, с оттиском символа «Звонок»	<b>1620 20 25</b>	10

Подходит к	арт. №	стр.
Одноклавишная кнопка		28
<b>Опция</b>		
Набор уплотнительных вставок для выключателей/кнопок	1010 77 00	387

**Клавиша с оттиском символа «Ключ»**



Исполнение	арт. №	уп.
цвет: полярная белизна, глянцевый, с оттиском символа «Ключ»	<b>1620 20 59</b>	10
цвет: черный, глянцевый, с оттиском символа «Ключ»	<b>1620 20 15</b>	10

Подходит к	арт. №	стр.
Одноклавишная кнопка		28
<b>Опция</b>		
Набор уплотнительных вставок для выключателей/кнопок	1010 77 00	387

### Клавиша



- с прозрачной линзой



Для выключателей/клавиш степень защиты IP44 возможна только в сочетании с соответствующим агрегатом тления, накаливания или светодиода, а также набором уплотнительных вставок.

Исполнение	арт. №	уп.
цвет: полярная белизна, глянцевый	<b>1621 20 89</b>	10
цвет: черный, глянцевый	<b>1621 20 45</b>	10

– для подсветки и сигнального включения

Подходит к	арт. №	стр.
Одноклавишный выключатель		28
Одноклавишная кнопка		28
<b>Опция</b> Набор уплотнительных вставок для выключателей/кнопок	1010 77 00	387

### Клавиша с отриском символа «Свет»



- с прозрачной линзой



Для выключателей/клавиш степень защиты IP44 возможна только в сочетании с соответствующим агрегатом тления, накаливания или светодиода, а также набором уплотнительных вставок.

Исполнение	арт. №	уп.
цвет: полярная белизна, глянцевый	<b>1621 20 79</b>	10
цвет: черный, глянцевый	<b>1621 20 35</b>	10

– для подсветки и сигнального включения

Подходит к	арт. №	стр.
Одноклавишный выключатель		28
Одноклавишная кнопка		28
<b>Опция</b> Набор уплотнительных вставок для выключателей/кнопок	1010 77 00	387

### Клавиши для многополюсных клавишных выключателей

Артикулы, отмеченные этим символом, предназначены для применения под штукатуркой IP44 только в комбинации с набором уплотнительных вставок - № для зак. 1010 77 00 - для защиты от воды.

### Клавиша с отриском «0»

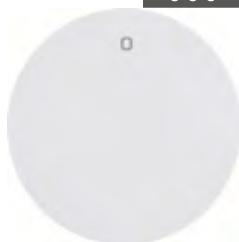

Исполнение	арт. №	уп.
цвет: полярная белизна, глянцевый	<b>1622 20 89</b>	10
цвет: черный, глянцевый	<b>1622 20 45</b>	10

Подходит к	арт. №	стр.
Многополюсные клавишные выключатели		33
<b>Опция</b> Набор уплотнительных вставок для выключателей/кнопок	1010 77 00	387

### Клавиша с отриском «0»



- с прозрачной линзой



Для выключателей/клавиш степень защиты IP44 возможна только в сочетании с соответствующим агрегатом тления, накаливания или светодиода, а также набором уплотнительных вставок.

Исполнение	арт. №	уп.
цвет: полярная белизна, глянцевый	<b>1624 20 89</b>	10
цвет: черный, глянцевый	<b>1624 20 45</b>	10

– для подсветки и сигнального включения

Подходит к	арт. №	стр.
Многополюсные клавишные выключатели		33
<b>Опция</b> Набор уплотнительных вставок для выключателей/кнопок	1010 77 00	387

### Многосекционные клавиши

#### Клавиша 2-местная



Исполнение	арт. №	уп.
цвет: полярная белизна, глянцевый	<b>1623 20 89</b>	10
цвет: черный, глянцевый	<b>1623 20 45</b>	10

– для двухклавишных выключателей  
– для двухклавишных кнопок / двухкл. групповых кнопок

Подходит к	арт. №	стр.
Двухклавишные выключатели		35
Двухклавишные кнопки		35





**Клавиша 2-местная**

- с прозрачной линзой



- для подсветки и сигнального включения
- для двухклавишных выключателей
- для двухклавишных кнопок / двухкл. групповых кнопок

Исполнение	арт. №	стр.
цвет: полярная белизна, глянцевый	<b>1627 20 89</b>	10
цвет: черный, глянцевый	<b>1627 20 45</b>	10



**Клавиша 3-местная**

Подходит к	арт. №	стр.
Трёхклавишный выключатель	6330 23	37

Исполнение	арт. №	уп.
цвет: полярная белизна, глянцевый	<b>1665 20 89</b>	10
цвет: черный, глянцевый	<b>1665 20 45</b>	10

**Центральные панели для шнуровых выключателей и кнопок**



**Центральная панель для выключателя / кнопочного выключателя со шнурковым приводом**

Подходит к	арт. №	стр.
Шнуровые выключатели/кнопки		38

Исполнение	арт. №	уп.
цвет: полярная белизна, глянцевый	<b>1146 20 89</b>	10
цвет: черный, глянцевый	<b>1146 20 45</b>	10

**Центральные панели для замочных выключателей и кнопок**

Артикулы, отмеченные этим символом, предназначены для водозащищенной скрытой проводки IP44 только в комбинации с соответствующим набором уплотнительных вставок - № для зак. 1010 78 00.



**Центральная панель для замочных выключателей/кнопочных выключателей**

- к центральной системе замыканий

Исполнение	арт. №	стр.
цвет: полярная белизна, глянцевый	<b>1507 20 89</b>	10
цвет: черный, глянцевый	<b>1507 20 45</b>	10

**Таймеры**

**Центральные панели с таймерами**



**Центральная панель для механического таймера**

- с оттиском символа «Шкала времени»

Исполнение	арт. №	стр.
со шкалой времени 15 мин		
цвет: полярная белизна, глянцевый	<b>1632 20 89</b>	1
цвет: черный, глянцевый	<b>1632 20 45</b>	1



### со шкалой времени 120 мин

цвет: полярная белизна, глянцевый	<b>1633 20 89</b>	1
цвет: черный, глянцевый	<b>1633 20 45</b>	1

## Электронная платформа традиционной электроники

### Кнопки для выключателей и диммеров

#### Кнопка, 1-канальная

▶ 652

Рабочее напряжение через вставку – с программой управления на 2 уровня  
– незначительное энергопотребление

	арт. №	стр.
Электронная вставка с релейным контактом	8512 12 00	42
Электронная вставка выключателя 1-канальная	8512 11 00	43
Кнопочный диммер (R, L)	8542 11 00	44
Универсальный кнопочный диммер 1-канальный	8542 12 00	44
Электронная вставка управления DALI/DSI	8542 17 00	45

Исполнение	арт. №	уп.
цвет: полярная белизна, глянцевый	<b>8514 11 39</b>	1
цвет: черный, глянцевый	<b>8514 11 31</b>	1

#### Кнопка, 2-канальная

▶ 652

Рабочее напряжение через вставку – управление с двумя плоскостями для серии  
– незначительное энергопотребление

Подходит к	арт. №	стр.
Электронная вставка выключателя 2-канальная	8512 22 00	43
Универсальный кнопочный диммер 2-канальный	8542 21 00	45

Исполнение	арт. №	уп.
цвет: полярная белизна, глянцевый	<b>8514 21 39</b>	1
цвет: черный, глянцевый	<b>8514 21 31</b>	1

### Накладки датчика движения

#### Инфракрасный датчик движения «Комфорт»

▶ 652

Время срабатывания, регулируемое ≈ 10 с ... 30 мин.

- с функцией памяти для моделирования эффекта присутствия
- функция «вечеринка» для включения на 2 часа
- функция программирования освещенности срабатывания - «функция обучения» - при помощи кнопки
- с блокировкой клавиш
- с кнопкой автоматики включения/выключения
- режим кратковременной работы на время «иммунитета» (например, для лестничного освещения, для временного отключения электроэнергии)
- незначительное энергопотребление

Подходит к	арт. №	стр.
Электронные вставки		76

Исполнение	арт. №	уп.
<b>Номинальная высота монтажа 1,1 м</b>		
цвет: полярная белизна, глянцевый	<b>8534 12 39</b>	1
цвет: черный, глянцевый	<b>8534 12 31</b>	1
<b>Номинальная высота монтажа 2,2 м</b>		
цвет: полярная белизна, глянцевый	<b>8534 22 39</b>	1
цвет: черный, глянцевый	<b>8534 22 31</b>	1



Время срабатывания

≈ 180 с

- с функцией памяти для моделирования эффекта присутствия
- функция «вечеринка» для включения на 2 часа
- функция программирования освещенности срабатывания - «функция обучения» - при помощи кнопки
- с блокировкой клавиш
- с кнопкой автоматике включения/выключения
- незначительное энергопотребление

▶ 652

Подходит к	арт. №	стр.
Электронные вставки		76
арт. №		уп.

Исполнение

**Номинальная высота монтажа 1,1 м**

цвет: полярная белизна, глянцевый

**8534 11 39**

1

цвет: черный, глянцевый

1

**Номинальная высота монтажа 2,2 м**

цвет: полярная белизна, глянцевый

**8534 21 39**

1

цвет: черный, глянцевый

**8534 21 31**

1

**Кнопки жалюзи****Кнопка для вставки жалюзи**

▶ 652



Время срабатывания, регулируемое  
Самоблокировка на 2 минуты при нажатии кнопки  
Продолжительность цикла подъема/спуска

0 с ... 500 с

&gt; 0,4 с

макс. 2 мин.

- функция «праздник» - автоматическое выполнение подъема и опускания жалюзи с запоминанием положения
- функция «вечеринка», без выполнения команд автоматике, радиоустройств и дополнительных устройств (гарантия блокировки)
- возможность переключения на дополнительное ориентирование
- незначительное энергопотребление

Подходит к	арт. №	стр.
Электронная вставка для управления жалюзи «Комфорт»	8522 11 00	95

Исполнение

цвет: полярная белизна, глянцевый

арт. №

уп.

цвет: черный, глянцевый

**8524 11 31**

1

**Таймеры жалюзи****Таймер для вставки жалюзи**

▶ 652



- с дисплеем



Количество программируемых команд вверх/вниз

20

Запас хода

≈ 24 ч

Самоблокировка на 2 минуты при нажатии кнопки

&gt; 0,5 с

Продолжительность цикла подъема/спуска

2 мин.

- функция «вечеринка», без выполнения команд автоматике, радиоустройств и дополнительных устройств (гарантия блокировки)
- с блокировкой клавиш
- с функцией сброса на начальные настройки
- с переключением автоматического/ручного режимов
- возможность переключения на дополнительное ориентирование
- незначительное энергопотребление
- два пакета заводских настроек, возможны индивидуальные доводки
- астропрограмма для переключения при восходе и закате солнца с указанием города/страны или координат, индивидуальная настройка
- программа «отпуск» - вариации подъема/опускания жалюзи в автоматическом режиме

Подходит к	арт. №	стр.
Электронная вставка для управления жалюзи «Комфорт»	8522 11 00	95

Исполнение

цвет: полярная белизна, глянцевый

арт. №

уп.

цвет: черный, глянцевый

1



**Накладки для диммеров**
**Центральные панели для поворотных диммеров**

Артикулы, отмеченные этим символом, предназначены для применения под штукатуркой IP44 только в комбинации с соответствующим набором уплотнительных вставок (№ для зак. 1010 76 00) для защиты от воды.

**Центральная панель для поворотного диммера и поворотного потенциометра**

- с кнопкой для регулировки



Подходит к	арт. №	стр.
Поворотные диммеры		50
Поворотный потенциометр DALI		52
Поворотный потенциометр 1 - 10 В		52
<b>Опция</b>		
Набор уплотнительных вставок для розеток / центральных элементов	1010 76 00	387
Исполнение	арт. №	уп.
цвет: полярная белизна, глянцевый	<b>1137 20 89</b>	10
цвет: черный, глянцевый	<b>1137 20 45</b>	10

**Накладки для выключателей и нажимных кнопок жалюзи**
**Клавиши с оттиском**

Артикулы, отмеченные этим символом, предназначены для применения под штукатуркой IP44 только в комбинации с набором уплотнительных вставок - № для зак. 1010 77 00 - для защиты от воды.



Опция	арт. №	стр.
Набор уплотнительных вставок для выключателей/кнопок		387
Исполнение	арт. №	уп.
цвет: полярная белизна, глянцевый	<b>1620 20 49</b>	10
цвет: черный, глянцевый	<b>1620 20 05</b>	10



Подходит к	арт. №	стр.
Жалюзийная двухклавишная кнопка 1-полюсная	5035 20	88
Жалюзийный двухклавишный выключатель 1-полюсный	3035 20	88
Исполнение	арт. №	уп.
цвет: полярная белизна, глянцевый	<b>1625 20 89</b>	10
цвет: черный, глянцевый	<b>1625 20 45</b>	10

**Клавиша 2-местная, с оттиском символа «Стрелки»**

Подходит к	арт. №	стр.
Групповая двухклавишная кнопка 4 замыкающих контакта с зажимом	5034 04	36
Исполнение	арт. №	уп.
цвет: полярная белизна, глянцевый	<b>1644 20 89</b>	10
цвет: черный, глянцевый	<b>1644 20 45</b>	10

**Центральные панели для жалюзийного поворотного выключателя**

НОВИНКА

**Центральная панель с вращающейся ручкой для жалюзийного поворотного выключателя**

Подходит к	арт. №	стр.
— С ОТТИСКОМ		
Жалюзийный поворотный выключатель, 1-полюсный	3841 03	90
Жалюзийный поворотный выключатель, 2-полюсный	3842 03	90
Исполнение	арт. №	уп.
цвет: полярная белизна, глянцевый	<b>★ 10 8020 89 00</b>	1
цвет: черный, глянцевый	<b>★ 10 8020 45 00</b>	1

### Центральные панели для жалюзиных замочных выключателей/кнопок



Артикулы, отмеченные этим символом, предназначены для водозащищенной скрытой проводки IP44 только в комбинации с соответствующим набором уплотнительных вставок - № для зак. 1010 78 00.



#### Центральная панель для замочного/кнопочного выключателя жалюзи



- с оттиском
- к центральной системе замыканий
- для профильного полуцилиндра

Подходит к	арт. №	стр.
Жалюзийный кнопочный выключатель, 1-полюсный, под полуцилиндрическую замочную личинку	3821 20	93
Жалюзийный кнопочный выключатель, 2-полюсный, под полуцилиндрическую замочную личинку	3822 10	93
Жалюзийный кнопочный выключатель, 1-полюсный, под полуцилиндрическую замочную личинку	3831 ..	93
Жалюзийный кнопочный выключатель, 2-полюсный, под полуцилиндрическую замочную личинку	3832 10	94
Профильный полуцилиндр	1818 ..	66
<b>Опция</b>		
Набор уплотнительных вставок для замочных выключателей/замочных кнопочных выключателей	1010 78 00	387

Исполнение	арт. №	уп.
цвет: полярная белизна, глянцевый	<b>1506 20 89</b>	10
цвет: черный, глянцевый	<b>1506 20 45</b>	10

## Регуляторы и накладки для управления климатом

### Регуляторы температуры



#### Регулятор температуры помещения, размыкатель, с центральной панелью

▶ 641

- с встроенным недельным таймером



- для регулировки температуры отдельных помещений или пола по времени для электро- и водяного отопления

Номинальное напряжение	230 В~
Частота	50 Гц
Класс энергетической эффективности	I (1%)
Температура окружающей среды	+0 ... +35 °C

Исполнение	арт. №	уп.
цвет: полярная белизна, глянцевый	<b>2046 20 89</b>	1
цвет: черный, глянцевый	<b>2046 20 45</b>	1



#### Регулятор температуры, размыкатель, с центральной панелью

▶ 640

- с одноклавишным выключателем
- с датчиком температуры пола



Номинальное напряжение	250 В~
Частота	50 Гц
Класс энергетической эффективности	I (1%)

Исполнение	арт. №	уп.
цвет: полярная белизна, глянцевый	<b>2034 20 89</b>	1
цвет: черный, глянцевый	<b>2034 20 45</b>	1



**Регулятор температуры помещения, переключающий контакт, с центральной панелью**

▶ 640

Номинальное напряжение	250 В~	– для режима отопления или охлаждения
Частота	50/60 Гц	
Класс энергетической эффективности	I (1%)	



Исполнение	арт. №	уп.
цвет: полярная белизна, глянцевый	<b>2026 20 89</b>	1
цвет: черный, глянцевый	<b>2026 20 45</b>	1

**Регулятор температуры помещения, размыкающий контакт, с центральной панелью**

▶ 640

- с одноклавишным выключателем



Номинальное напряжение	250 В~
Частота	50 Гц
Класс энергетической эффективности	I (1%)



Исполнение	арт. №	уп.
цвет: полярная белизна, глянцевый	<b>2030 20 89</b>	1
цвет: черный, глянцевый	<b>2030 20 45</b>	1

**НОВИНКА**

**Регулятор температуры, реле с переключающим контактом с переключателем Отопление/охлаждение**

Номинальное напряжение	250 В~	– для установок с тепловым насосом, режима отопления или охлаждения
Частота	50 Гц	
Класс энергетической эффективности	I (1%)	
Рабочая температура	+0 ... +55 °С	
Сечение провода (жесткий)	1 ... 2,5 мм <sup>2</sup>	

<b>Подходит к</b>	<b>арт. №</b>	<b>стр.</b>
Рамка односторонняя для центральной панели Ø 58 мм	1382 0 ..	475

Необходим нулевой провод!

Исполнение	арт. №	уп.
цвет: полярная белизна, глянцевый	<b>★ 2029 20 79</b>	1
цвет: черный, глянцевый	<b>★ 2029 20 35</b>	1

**Клавишный выключатель отопления**

Артикулы, отмеченные этим символом, предназначены для применения под штукатуркой IP44 только в комбинации с набором уплотнительных вставок - NQ для зак. 1010 77 00 - для защиты от воды.

**Клавиша с оттиском символа «Heizung»**

- с прозрачной линзой



Для выключателей/клавиш степень защиты IP44 возможна только в сочетании с соответствующим агрегатом тления, накаливания или светодиода, а также набором уплотнительных вставок.

– для контрольного включения

<b>Подходит к</b>	<b>арт. №</b>	<b>стр.</b>
Одноклавишный выключатель		28
Одноклавишная кнопка		28
<b>Опция</b>		
Набор уплотнительных вставок для выключателей/кнопок	1010 77 00	387

Исполнение	арт. №	уп.
цвет: полярная белизна, глянцевый	<b>1621 20 49</b>	10

Центральные панели для регулятора кондиционера и вентилятора

НОВИНКА



Центральная панель с вращающейся ручкой для 3-ступенчатого выключателя

Подходит к  
Трехступенчатые выключатели

арт. №  
3861 ..

стр.  
113

Исполнение

арт. №

уп.

**без положения 0, с оттиском 2-1-3**

цвет: полярная белизна, глянцевый

★ 10 8420 89 00

1

цвет: черный, глянцевый

★ 10 8420 45 00

1

**с положением 0, с оттиском 0-1-2-3**

цвет: полярная белизна, глянцевый

★ 10 9620 89 00

1

цвет: черный, глянцевый

★ 10 9620 45 00

1

НОВИНКА



Центральная панель для регулятора числа оборотов

- с кнопкой для регулировки

- с оттиском «Хвост»



Подходит к  
Регулятор числа оборотов

арт. №  
2968 01

стр.  
114

Диаметр вала, Ø

4 мм

Исполнение

арт. №

уп.

цвет: полярная белизна, глянцевый

1137 20 79

10

цвет: черный, глянцевый

1137 20 35

10

Коммуникационная / мультимедийная техника

Накладки для устройств передачи данных / телекоммуникации



Центральная панель с вырезом TAE

- также для применения в KNX: интерфейс данных USB, скрытый монтаж

Подходит к

Розетки TAE

арт. №

стр.

Розетки TAE

118

Модульные розетки UAE

124

Розетка для громкоговорителя

4572 0 ..

143

Разъем для подключения стереодинамиков

4573 0 ..

143

Розетка для подзарядки с USB-разъемом,

2-местная, 230 В, 3 А

2602 19 ..

141

Розетка для подзарядки с USB-разъемом,

2-местная, 230 В, 3 А

2602 0 ..

141

Исполнение

арт. №

уп.

цвет: полярная белизна, глянцевый

1038 20 89

10

цвет: черный, глянцевый

1038 20 45

10



Центральная панель с вырезом TDO

- также для применения в KNX: интерфейс данных USB, скрытый монтаж

Подходит к

Розетка для громкоговорителя

арт. №

стр.

Розетка для громкоговорителя

4572 0 ..

143

Разъем для подключения стереодинамиков

4573 0 ..

143

Розетка для подзарядки с USB-разъемом,

2-местная, 230 В, 3 А

2602 0 ..

141

Исполнение

арт. №

уп.

цвет: полярная белизна, глянцевый

68 1033 20 89

10

цвет: черный, глянцевый

68 1033 20 45

10



### Центральная панель для розетки UAE

- для 1-местной розетки, кат.3, кат.5е, кат.6 и кат.6<sub>A</sub> iso
- для точек доступа WLAN
- вывод под углом 45°

Подходит к	арт. №	стр.
Коммуникационные розетки UAE, 1-местные		119
Точка доступа к беспроводной локальной сети WLAN, для скрытого монтажа	4582	120
Точка доступа к беспроводной локальной сети WLAN, для скрытого монтажа, питание через Ethernet	4583	120

Исполнение	арт. №	уп.
цвет: полярная белизна, глянцевый	<b>1407 20 89</b>	10
цвет: черный, глянцевый	<b>1407 20 45</b>	10



### Центральная панель для розетки UAE 2-местная

- для 2-местной розетки, кат.3, кат.5е, кат.6 и кат.6<sub>A</sub> iso
- вывод под углом 45°

Подходит к	арт. №	стр.
Коммуникационные розетки UAE, 2-местные		122

Исполнение	арт. №	уп.
цвет: полярная белизна, глянцевый	<b>1409 20 89</b>	10
цвет: черный, глянцевый	<b>1409 20 45</b>	10



### Центральная панель с заслонкой от пыли

- для опорных пластин с цветными вставками, 1-местн., № для заказа 4540 0 и 4542 01, см. главу **Коммуникационная и мультимедийная техника**

Исполнение	арт. №	уп.
цвет: полярная белизна, глянцевый	<b>1170 20 89</b>	10
цвет: черный, глянцевый	<b>1170 20 45</b>	10



### Центральная панель с заслонками от пыли

- для опорных пластин с цветными вставками, 2-местн., № для зак. 4541 0 и 4542 02, см. главу **Коммуникационная и мультимедийная техника**

Исполнение	арт. №	уп.
цвет: полярная белизна, глянцевый	<b>1181 20 89</b>	10
цвет: черный, глянцевый	<b>1181 20 45</b>	10

## Накладки для антенных розеток



### Центральная панель для антенной розетки 2-/3 отверстия

- с возможностью дополнительного проделывания SAT-ввода

Подходит к	арт. №	стр.
Антенные розетки		134

Исполнение	арт. №	уп.
цвет: полярная белизна, глянцевый	<b>1203 20 89</b>	10
цвет: черный, глянцевый	<b>1203 20 45</b>	10



### Центральная панель для антенной розетки 4 отверстия (фирма Ankafo)

Конкретную информацию о подходящих изделиях других изготовителей см. в гл. **Коммуникационная | мультимедийная техника**.

- с 2 дополнительными SAT-выводами (F-гнезда)

Подходит к	арт. №	стр.
Антенная розетка, 4 отверстия, отдельная	4594 10	136

Исполнение	арт. №	уп.
цвет: полярная белизна, глянцевый	<b>1484 20 89</b>	10
цвет: черный, глянцевый	<b>1484 20 45</b>	10



### Центральные панели для сигнальных и контрольных устройств



#### Центральная панель с монтажным отверстием Ø 22,5 мм

Расстояние до винта 36 мм – с суппортом  
– без фиксаторов  
– с сектором 22,5 мм

Конкретную информацию о подходящих изделиях других изготовителей см. в гл. **Коммуникационная | мультимедийная техника**.

Монтажное отверстие согласно IEC 60947-5-1

Исполнение	арт. №	уп.
цвет: полярная белизна, глянцевый	<b>1432 20 89</b>	10
цвет: черный, глянцевый	<b>1432 20 45</b>	10
цвет: желтый глянцевый	<b>1432 20 06</b>	10

### Накладки для аудио



#### Центральная панель для розетки к громкоговорителю

– 1 отверстие прodelывается дополнительно

**Подходит к** Розетка для громкоговорителя High End **арт. №** 4505 02 **стр.** 145

Исполнение	арт. №	уп.
цвет: полярная белизна, глянцевый	<b>1196 20 89</b>	10
цвет: черный, глянцевый	<b>1196 20 45</b>	10

### Розетки для видеоустройств



#### Розетка VGA

▶ 648

Диапазон частоты, видео макс. 160 МГц – совместима с S-VGA  
Разрешение макс. 1280 x 1024 пкс

Исполнение	арт. №	уп.
<b>с двойным гнездом</b>		
цвет: полярная белизна, глянцевый	<b>33 1540 20 89</b>	10
цвет: черный, глянцевый	<b>33 1540 20 45</b>	10
<b>с обратной стороны с винтовыми подъемными клеммами</b>		
цвет: полярная белизна, глянцевый <sup>1)</sup>	<b>33 1541 20 89</b>	10
цвет: черный, глянцевый <sup>1)</sup>	<b>33 1541 20 45</b>	10

<sup>1)</sup> для подсоединения к 15-жильному кабелю VGA, сечение провода (массивное) макс. 1,5 мм<sup>2</sup>



### Розетки для мультимедийных средств



#### Розетка High Definition

▶ 646

Скорость передачи макс. 8,16 Гбит/с – позолоченные контакты  
Разрешение макс. 1920 x 1080 пкс – с HDMI™ двойным гнездом типа A, поддерживает технологию HDMI™ (V 1.3 с Deep Color)  
– 19-полюсн.

Исполнение	арт. №	уп.
<b>с обратной стороны с прямым гнездом</b>		
цвет: полярная белизна, глянцевый	<b>33 1542 20 89</b>	10
цвет: черный, глянцевый	<b>33 1542 20 45</b>	10
<b>с обратной стороны с изогнутым под углом 90° гнездом</b>		
цвет: полярная белизна, глянцевый	<b>33 1543 20 89</b>	10
цвет: черный, глянцевый	<b>33 1543 20 45</b>	10



**Тройная розетка RCA/S-Video**
▶ 648

Диапазон частоты, аудио  
 Диапазон частоты, видео

20 ... 20000 Гц  
 макс. 160 МГц

- позолоченные контакты
- 1 разъем «тюльпан», двойное гнездо для подключения видео-оборудования (цвет: желтый)
- 2 двойных гнезда Cinch для подключения аудиосистемы (цвет: красный, белый)
- двойное гнездо для S-Video

Исполнение

арт. №

уп.

цвет: полярная белизна, глянцевый

**33 1532 20 89**

10

цвет: черный, глянцевый

**33 1532 20 45**

10

**Розетка USB/3,5 мм, аудио**
▶ 646

Скорость передачи по USB  
 Диапазон частоты, аудио

макс. 5 Гбит/с  
 20 ... 20000 Гц

- гнездо позолоченное 3,5 мм, стерео
- двойное гнездо USB типа A, USB 3.0
- совместима с устройствами предыдущих версий с USB 2.0

**НОВИНКА:**  
 С двойным гнездом **USB 3.0.**

Исполнение

арт. №

уп.

цвет: полярная белизна, глянцевый

**33 1539 20 89**

10

цвет: черный, глянцевый

**33 1539 20 45**

10

**Световые сигналы**
**Светодиодные сигнальные лампы**

**Светодиодный световой сигнал, белое освещение**
▶ 631

Номинальное напряжение  
 Частота  
 Потребляемая мощность

230 В~  
 50/60 Гц  
 при 230 В~, 50 при -  
 макс. 1 Вт

- для оповещения, например для передачи информации или предупреждений
- яркость регулируется с помощью потенциометра
- цвет освещения: холодный белый
- переключение с помощью отдельного переключателя

**Подходит к**
**арт. №**
**стр.**
**Опция**

Пленка для круглой светодиодной сигнальной подсветки

58

Исполнение

арт. №

уп.

цвет: полярная белизна, глянцевый

**2953 20 89**

1

цвет: черный, глянцевый

**2953 20 45**

1

**Светодиодный световой сигнал, RGB**
▶ 631

Номинальное напряжение  
 Частота  
 Потребляемая мощность

230 В~  
 50/60 Гц  
 при 195...265 В~, 50/60 Гц -  
 макс. 3,7 Вт

- для оповещения, например для передачи информации или предупреждений
- яркость регулируется с помощью потенциометра
- цвета освещения (холодный белый, теплый белый, синий, оранжевый, красный, зеленый, фиолетовый (пурпурный)) и показ расцветок вызываются с помощью нажимной кнопки
- переход оттенков можно остановить в произвольном месте с помощью нажимной кнопки
- цвет переключается с помощью внешнего переключателя

**Подходит к**
**арт. №**
**стр.**
**Опция**

Пленка для круглой светодиодной сигнальной подсветки

58

Исполнение

арт. №

уп.

цвет: полярная белизна, глянцевый

**2951 20 89**

1

цвет: черный, глянцевый

**2951 20 45**

1





**Светодиодный световой сигнал, красное/зеленое освещение**

▶ 631

Номинальное напряжение	230 В~	– для оповещения, например для запрета входа		
Частота	50/60 Гц	– переключение между красным и зеленым с помощью отдельного переключателя		
Потребляемая мощность	при 230 В~, 50 Гц - на каждый цвет макс. 0,5 Вт			
		<b>Подходит к</b>	<b>арт. №</b>	<b>стр.</b>
		<b>Опция</b>		
		Двухцветная пленка для круглого светодиода		59
Исполнение		арт. №		уп.
цвет: полярная белизна, глянцевый		<b>2952 20 89</b>		1
цвет: черный, глянцевый		<b>2952 20 45</b>		1



**Световые сигналы**



Артикулы, отмеченные этим символом, предназначены для применения под штукатуркой IP44 только в комбинации с соответствующим набором уплотнительных вставок (№ для зак. 1010 76 00) для защиты от воды.



**Центральная панель для нажимной кнопки/светового сигнала E10**

Вырез, Ø	27,2 мм	– центральная панель для вставного крепления		
		<b>Подходит к</b>	<b>арт. №</b>	<b>стр.</b>
		Крышка для нажимной кнопки/светового сигнала E10		60
		Заглушка для нажимной кнопки/светового сигнала E10		61
		Лампа светодиодная E10		61
		Лампа газоразрядная E 10		61
		Нажимная кнопка/световой сигнал E10, размыкатель	5101 ..	59
Исполнение		арт. №		уп.
цвет: полярная белизна, глянцевый		<b>1124 20 89</b>		10
цвет: черный, глянцевый		<b>1124 20 45</b>		10



**Центральная панель для светового сигнала E14**

Светодиоды, лампы накаливания и колпаки см. в разделе «Дополнительные изделия».				
		<b>Подходит к</b>	<b>арт. №</b>	<b>стр.</b>
		Крышка для светового сигнала E14		62
		Лампа светодиодная E14		62
		Лампа накаливания E14		62
		Световой сигнал E14	5131 02	61
		<b>Опция</b>		
		Набор уплотнительных вставок для розеток / центральных элементов	1010 76 00	387
Исполнение		арт. №		уп.
цвет: полярная белизна, глянцевый		<b>1198 20 89</b>		10
цвет: черный, глянцевый		<b>1198 20 45</b>		10

**Дополнительные изделия**



Артикулы, отмеченные этим символом, предназначены для водозащищенной скрытой проводки IP44 только в комбинации с соответствующим набором уплотнительных вставок - № для зак. 1010 72 00.



**Заглушка с центральной панелью**

- на суппорте без отверстия
- центральная панель для вставного крепления
- без фиксаторов

<b>Подходит к</b>	<b>арт. №</b>	<b>стр.</b>
<b>Опция</b>		
Набор уплотнительных вставок для розеток / центральных элементов	1010 76 00	387



Исполнение		арт. №		уп.
цвет: полярная белизна, глянцевый		<b>1009 20 89</b>		20
цвет: черный, глянцевый		<b>1009 20 45</b>		20



### Центральная панель для вывода кабеля

Подходит к	арт. №	стр.
Кабельный вывод с незначительной глубиной монтажа	4468 ..	137
Исполнение	арт. №	уп.
цвет: полярная белизна, глянцевый	<b>1019 20 89</b>	10
цвет: черный, глянцевый	<b>1019 20 45</b>	10

### Уплотнения IP44



### Набор уплотнительных вставок для розеток / центральных элементов

Подходит к	арт. №	стр.
Центральные панели для поворотных диммеров		379
Центральные панели для жалюзийного поворотного выключателя		379
Центральные панели для регулятора кондиционера и вентилятора		382
Центральная панель для светового сигнала E14		386
Рамки		394
Заглушка с центральной панелью	1009 20 ..	387
Розетка SCHUKO с откидной крышкой	4751 20 ..	371
Штепсельная розетка с заземляющим контактом и откидной крышкой	67 6583 20 ..	373
Исполнение	арт. №	уп.
<b>berker R.1   R.3</b>		
прозрачная	<b>1010 76 00</b>	1



### Набор уплотнительных вставок для выключателей/кнопок

– с крепежным изделием IP44 для крепления винтами		
Подходит к	арт. №	стр.
Клавиши		374
Клавиши для многополюсных клавишных выключателей		375
Клавиши со специальным знаком для слабовидящих		389
Рамки		394
Исполнение	арт. №	уп.
<b>berker R.1   R.3</b>		
прозрачная	<b>1010 77 00</b>	1



### Набор уплотнительных вставок для замочных выключателей/замочных кнопочных выключателей

– для двухклавишного выключателя/ двухклавишной кнопки для профильного полуцилиндра с дополнительным контактом заземления		
– для жалюзийного двухклавишного выключателя/ жалюзийной двухклавишной кнопки для профильного полуцилиндра с дополнительным контактом заземления		
Подходит к	арт. №	стр.
Центральная панель для замочных выключателей/кнопочных выключателей		376
Центральные панели для жалюзийных замочных выключателей/кнопок		380
Рамки		394
Исполнение	арт. №	уп.
<b>berker R.1   R.3</b>		
прозрачная	<b>1010 78 00</b>	1

## Гостиничное оборудование



### Реле-выключатель с центральной панелью для гостиничной карты

▶ 637

Номинальное напряжение	230 В~ +10/-15 %	- с потенциометром для ступенчатой настройки регулируемого времени инерционного выбега
Коммутируемый ток	10 А	- при отсутствии карты-ключа освещается синим светодиодом
Частота	50/60 Гц	- с контактом, не находящимся под потенциалом
Возможна ступенчатая установка времени инерционного выбега	0, 15, 30, 60 с	
Потребляемая мощность	< 0,2 Вт	
Лампы накаливания и галогенные лампы 230 В	1500 Вт	
Обычные трансформаторы	1500 ВА	
Электронные трансформаторы	1500 Вт	
Люминесцентные лампы:		
- в схеме парного включения	1500 Вт	
Компактные флуоресцентные лампы	500 Вт	
Ширина карты	макс. 55 мм	
Толщина карты	0,8 ... 1,2 мм	

Не подходит для монтажа в коробке для наружного монтажа.



Исполнение	арт. №	уп.
цвет: полярная белизна, глянцевый	<b>1640 20 89</b>	1
цвет: черный, глянцевый	<b>1640 20 45</b>	1

## Индикация состояния гостиничных номеров



### Светодиодный световой сигнал, красное/зеленое освещение

▶ 631

Номинальное напряжение	230 В~	- для оповещения, например для запрета входа
Частота	50/60 Гц	- прилагаются двухцветные пленки с оттиском символов «Не мешать»/«Убрать комнату» и «Входите»/«Подождите»
Количество светодиодных ламп	4	
Температура окружающей среды	-5 ... +40 °С	- переключение между красным и зеленым с помощью отдельного переключателя
Сечение провода	2,5 мм <sup>2</sup>	

Подходит к	арт. №	стр.
Опция		
Двухцветная пленка для круглого светодиодного светового сигнала		58



Исполнение	арт. №	уп.
цвет: полярная белизна, глянцевый	<b>2952 20 89</b>	1
цвет: черный, глянцевый	<b>2952 20 45</b>	1

## Специальное оборудование для инвалидов

Артикулы, отмеченные этим символом, предназначены для применения под штукатуркой IP44 только в комбинации с набором уплотнительных вставок - № для зак. 1010 77 00 - для защиты от воды.

Следующие клавиши соответствуют DIN 18024-2, DIN 18025-1 и 18025-2.



## Штепсельные розетки SCHUKO



### Розетка SCHUKO с откидной крышкой, для слабовидящих

▶ 651

- с выступающим символом «Розетка»
- с усиленной защитой от прикосновения
- с самозакрывающейся крышкой
- с штыревыми контактными зажимами / безвинтовыми зажимами



Номинальное напряжение	250 В~
Номинальный ток	16 А

Соединительные зажимы в соответствии с IEC 60884-1



Исполнение	арт. №	уп.
цвет: полярная белизна, глянцевый	<b>4744 20 79</b>	10

**Клавиши со специальным знаком для слабовидящих**



**Клавиша для слабовидящих**

- насечка для ротового стилуса
- с прозрачной линзой



Для выключателей/клавиш степень защиты IP44 возможна только в сочетании с соответствующим агрегатом тления, накаливания или светодиода, а также набором уплотнительных вставок.

Исполнение

цвет: полярная белизна, глянцевый

– для подсветки и сигнального включения

**Подходит к**

Одноклавишный выключатель  
Одноклавишная кнопка

**арт. №**

**Опция**

Набор уплотнительных вставок для выключателей/кнопок 1010 77 00

**стр.**

28  
28

387

арт. №

**1661 20 49**

уп.

10



**Клавиша для слабовидящих**

- с выступающим символом «Свет»
- с прозрачной линзой



Для выключателей/клавиш степень защиты IP44 возможна только в сочетании с соответствующим агрегатом тления, накаливания или светодиода, а также набором уплотнительных вставок.

Исполнение

цвет: полярная белизна, глянцевый

– для подсветки и сигнального включения

**Подходит к**

Одноклавишный выключатель  
Одноклавишная кнопка

**арт. №**

**Опция**

Набор уплотнительных вставок для выключателей/кнопок 1010 77 00

**стр.**

28  
28

387

арт. №

**1651 20 49**

уп.

10



**Клавиша для слабовидящих**

- с выступающим символом «Звонок»
- с прозрачной линзой



Для выключателей/клавиш степень защиты IP44 возможна только в сочетании с соответствующим агрегатом тления, накаливания или светодиода, а также набором уплотнительных вставок.

Исполнение

цвет: полярная белизна, глянцевый

– для одноклавишных кнопок с подсветкой

**Подходит к**

Одноклавишная кнопка

**арт. №**

**Опция**

Набор уплотнительных вставок для выключателей/кнопок 1010 77 00

**стр.**

28

387

арт. №

**1651 20 89**

уп.

10



**Клавиша для слабовидящих**

- с выступающим символом «Ключ»
- с прозрачной линзой



Для выключателей/клавиш степень защиты IP44 возможна только в сочетании с соответствующим агрегатом тления, накаливания или светодиода, а также набором уплотнительных вставок.

Исполнение

цвет: полярная белизна, глянцевый

– для одноклавишных кнопок с подсветкой

**Подходит к**

Одноклавишная кнопка

**арт. №**

**Опция**

Набор уплотнительных вставок для выключателей/кнопок 1010 77 00

**стр.**

28

387

арт. №

**1651 20 69**

уп.

10

# Рамки berker R.1







# berker R.1

## Примеры изделий

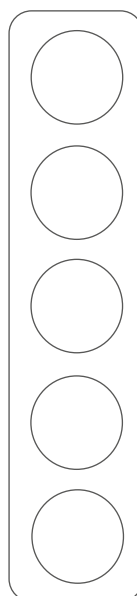
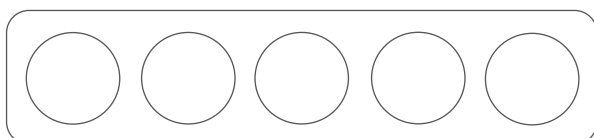
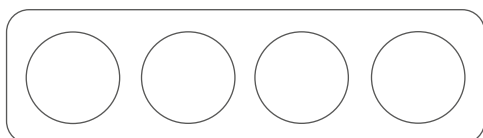
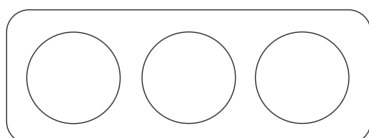
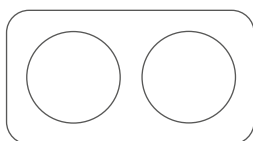
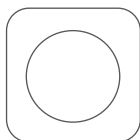

### Размеры

**Рамка 1-местн.**  
Ш 81,2 x В 81,2 мм, 1-местн.

**Рамка 2-5-местн., горизонтальная**  
Ш 152,2 x В 81,2 мм, 2-местн.  
Ш 223,2 x В 81,2 мм, 3-местн.  
Ш 294,2 x В 81,2 мм, 4-местн.  
Ш 365,2 x В 81,2 мм, 5-местн.

**Рамка 2-5-местн., вертикальная**  
В 152,2 x Ш 81,2 мм, 2-местн.  
В 223,2 x Ш 81,2 мм, 3-местн.  
В 294,2 x Ш 81,2 мм, 4-местн.  
В 365,2 x Ш 81,2 мм, 5-местн.





## Рамки

### Пластмасса, глянцевая

цвет: полярная белизна    аналог RAL 9010  
цвет: черный                    аналог RAL 9005

### Стекло

цвет: полярная белизна    аналог RAL 9010  
цвет: черный                    аналог RAL 9005

### Металл

Алюминий, необработанный анодированный  
Нержавеющая сталь, матированная

Натуральный шифер, цвет: антрацитовый  
Шлифованный бетон, цвет: серый  
Дуб, морёное дерево  
Кожа с оттиском, цвет:            коричневый  
Акрил прозрачный, цвет:            красный  
Акрил прозрачный, цвет:            оранжевый

## Крышки / центральные вставки

### Пластмасса, глянцевая

Цвет: полярная белизна    аналог RAL 9010  
Цвет: черный                    аналог RAL 9005



Рамки

Артикул, отмеченные этим символом, предназначены только для применения под штукатуркой IP44 в комбинации с соответствующим набором уплотнительных вставок для защиты от воды.

Рамки		▶ 703	
	– для вертикального и горизонтального монтажа		
	Подходит к Опция Уплотнения IP44	арт. №	стр.
	Исполнение	арт. №	уп.
	цвет: полярная белизна, глянцевый, 1-местная	<b>1011 21 89</b>	10
	цвет: полярная белизна, глянцевый, 2-местная	<b>1012 21 89</b>	2
	цвет: полярная белизна, глянцевый, 3-местная	<b>1013 21 89</b>	2
	цвет: полярная белизна, глянцевый, 4-местная	<b>1014 21 89</b>	2
цвет: полярная белизна, глянцевый, 5-местная	<b>1015 21 89</b>	2	

Рамки		▶ 703	
	– для вертикального и горизонтального монтажа		
	Подходит к Опция Уплотнения IP44	арт. №	стр.
	Исполнение	арт. №	уп.
	цвет: черный, глянцевый, 1-местная	<b>1011 21 45</b>	10
	цвет: черный, глянцевый, 2-местная	<b>1012 21 45</b>	2
	цвет: черный, глянцевый, 3-местная	<b>1013 21 45</b>	10
	цвет: черный, глянцевый, 4-местная	<b>1014 21 45</b>	2
цвет: черный, глянцевый, 5-местная	<b>1015 21 45</b>	2	

Рамки		▶ 703	
	– для вертикального и горизонтального монтажа		
	Подходит к Опция Уплотнения IP44	арт. №	стр.
	Исполнение	арт. №	уп.
	анодированный алюминий, цвет: алюминиевый/полярная белизна, 1-местная	<b>1011 21 74</b>	10
	анодированный алюминий, цвет: алюминиевый/полярная белизна, 2-местная	<b>1012 21 74</b>	10
	анодированный алюминий, цвет: алюминиевый/полярная белизна, 3-местная	<b>1013 21 74</b>	10
	анодированный алюминий, цвет: алюминиевый/полярная белизна, 4-местная	<b>1014 21 74</b>	2
анодированный алюминий, цвет: алюминиевый/полярная белизна, 5-местная	<b>1015 21 74</b>	2	

Рамки		▶ 703	
	– для вертикального и горизонтального монтажа		
	Подходит к Опция Уплотнения IP44	арт. №	стр.
	Исполнение	арт. №	уп.
	анодированный алюминий, цвет: алюминиевый/черный, 1-местная	<b>1011 21 84</b>	10
	анодированный алюминий, цвет: алюминиевый/черный, 2-местная	<b>1012 21 84</b>	10
	анодированный алюминий, цвет: алюминиевый/черный, 3-местная	<b>1013 21 84</b>	10
	анодированный алюминий, цвет: алюминиевый/черный, 4-местная	<b>1014 21 84</b>	2
анодированный алюминий, цвет: алюминиевый/черный, 5-местная	<b>1015 21 84</b>	2	

 <b>Рамки</b>		▶ 703
– для вертикального и горизонтального монтажа		
	<b>Подходит к</b> <b>Опция</b> Уплотнения IP44	<b>арт. №</b>  <b>стр.</b>
Исполнение	арт. №	уп.
нержавеющая сталь, цвет: полярная белизна, 1-местная	<b>1011 21 14</b>	10
нержавеющая сталь, цвет: полярная белизна, 2-местная	<b>1012 21 14</b>	10
нержавеющая сталь, цвет: полярная белизна, 3-местная	<b>1013 21 14</b>	10
нержавеющая сталь, цвет: полярная белизна, 4-местная	<b>1014 21 14</b>	2
нержавеющая сталь, цвет: полярная белизна, 5-местная	<b>1015 21 14</b>	2

 <b>Рамки</b>		▶ 703
– для вертикального и горизонтального монтажа		
	<b>Подходит к</b> <b>Опция</b> Уплотнения IP44	<b>арт. №</b>  <b>стр.</b>
Исполнение	арт. №	уп.
нержавеющая сталь, цвет: черный, 1-местная	<b>1011 21 04</b>	10
нержавеющая сталь, цвет: черный, 2-местная	<b>1012 21 04</b>	10
нержавеющая сталь, цвет: черный, 3-местная	<b>1013 21 04</b>	10
нержавеющая сталь, цвет: черный, 4-местная	<b>1014 21 04</b>	2
нержавеющая сталь, цвет: черный, 5-местная	<b>1015 21 04</b>	2

 <b>Рамки</b>		▶ 703
– для вертикального и горизонтального монтажа		
	<b>Подходит к</b> <b>Опция</b> Уплотнения IP44	<b>арт. №</b>  <b>стр.</b>
Исполнение	арт. №	уп.
стекло, цвет: полярная белизна, 1-местная	<b>1011 21 09</b>	10
стекло, цвет: полярная белизна, 2-местная	<b>1012 21 09</b>	5
стекло, цвет: полярная белизна, 3-местная	<b>1013 21 09</b>	5
стекло, цвет: полярная белизна, 4-местная	<b>1014 21 09</b>	1
стекло, цвет: полярная белизна, 5-местная	<b>1015 21 09</b>	1

 <b>Рамки</b>		▶ 703
– для вертикального и горизонтального монтажа		
	<b>Подходит к</b> <b>Опция</b> Уплотнения IP44	<b>арт. №</b>  <b>стр.</b>
Исполнение	арт. №	уп.
стекло, цвет: черный, 1-местная	<b>1011 21 16</b>	10
стекло, цвет: черный, 2-местная	<b>1012 21 16</b>	5
стекло, цвет: черный, 3-местная	<b>1013 21 16</b>	5
стекло, цвет: черный, 4-местная	<b>1014 21 16</b>	1
стекло, цвет: черный, 5-местная	<b>1015 21 16</b>	1



### Рамки

- с полем для надписи



Высота поля для надписи - для 6 мм P-touch полосок.

Исполнение	арт. №	уп.
цвет: полярная белизна, глянцевый, 1-местная	<b>1011 21 79</b>	10
цвет: полярная белизна, глянцевый, 2-местная вертикальная	<b>1012 21 69</b>	2
цвет: полярная белизна, глянцевый, 3-местная вертикальная	<b>1013 21 69</b>	2
цвет: полярная белизна, глянцевый, 2-местная горизонтальная	<b>1012 21 79</b>	2
цвет: полярная белизна, глянцевый, 3-местная горизонтальная	<b>1013 21 79</b>	2



### Рамки

- с полем для надписи



Высота поля для надписи - для 6 мм P-touch полосок.

Исполнение	арт. №	уп.
цвет: черный, глянцевый, 1-местная	<b>1011 21 35</b>	10
цвет: черный, глянцевый, 2-местная вертикальная	<b>1012 21 25</b>	2
цвет: черный, глянцевый, 3-местная вертикальная	<b>1013 21 25</b>	2
цвет: черный, глянцевый, 2-местная горизонтальная	<b>1012 21 35</b>	2
цвет: черный, глянцевый, 3-местная горизонтальная	<b>1013 21 35</b>	2

### Рамки из специальных материалов

– для вертикального и горизонтального монтажа



### Рамки

Не подходит для водозащищенного скрытого монтажа IP44.

Внимание!  
Монтаж возможен только на ровном основании.  
Винты накладок следует затягивать исключительно **вручную**.

Материал поверхности может изменять окраску при воздействии УФ-лучей.

- натуральная, необработанная структура поверхности
- натуральный материал, подчеркивающий индивидуальность характера благодаря природной структуре волокон, а также различной толщине и цветовому оформлению материала

Внимание!  
Мощность подключаемых приборов зависит от внешнего источника питания светодиодов.  
Следовать указаниям производителя!

Исполнение	арт. №	уп.
сланец натуральный, цвет: антрацитовый/полярная белизна, глянцевый, 1-местная	<b>1011 23 89</b>	1
сланец натуральный, цвет: антрацитовый/полярная белизна, глянцевый, 2-местная	<b>1012 23 89</b>	1
сланец натуральный, цвет: антрацитовый/полярная белизна, глянцевый, 3-местная	<b>1013 23 89</b>	1



**Рамки**

Не подходит для водозащищенного скрытого монтажа IP44.

Внимание!  
Монтаж возможен только на ровном основании.  
Винты накладок следует затягивать исключительно **вручную**.

Материал поверхности может изменять окраску при воздействии УФ-лучей.

Внимание!  
Мощность подсоединяемых приборов зависит от внешнего источника питания светодиодов.  
Следовать указаниям производителя!

- натуральная, необработанная структура поверхности
- натуральный материал, подчеркивающий индивидуальность характера благодаря природной структуре волокон, а также различной толщине и цветовому оформлению материала

Исполнение	арт. №	уп.
сланец натуральный, цвет: антрацитовый/черный, глянцевый, 1-местная	<b>1011 23 84</b>	1
сланец натуральный, цвет: антрацитовый/черный, глянцевый, 2-местная	<b>1012 23 84</b>	1
сланец натуральный, цвет: антрацитовый/черный, глянцевый, 3-местная	<b>1013 23 84</b>	1



**Рамки**

Не подходит для водозащищенного скрытого монтажа IP44.

Внимание!  
Монтаж возможен только на ровном основании.  
Винты накладок следует затягивать исключительно **вручную**.

Материал поверхности может изменять окраску при воздействии УФ-лучей.

Внимание!  
Мощность подсоединяемых приборов зависит от внешнего источника питания светодиодов.  
Следовать указаниям производителя!

- гладкая фрезерованная поверхность
- натуральный материал, подчеркивающий индивидуальность характера благодаря различным вариантам структуры и цветового оформления

Исполнение	арт. №	уп.
бетон шлифованный, цвет: серый/полярная белизна, глянцевый, 1-местная	<b>1011 23 79</b>	1
бетон шлифованный, цвет: серый/полярная белизна, глянцевый, 2-местная	<b>1012 23 79</b>	1
бетон шлифованный, цвет: серый/полярная белизна, глянцевый, 3-местная	<b>1013 23 79</b>	1



**Рамки**

Не подходит для водозащищенного скрытого монтажа IP44.

Внимание!  
Монтаж возможен только на ровном основании.  
Винты накладок следует затягивать исключительно **вручную**.

Материал поверхности может изменять окраску при воздействии УФ-лучей.

Внимание!  
Мощность подсоединяемых приборов зависит от внешнего источника питания светодиодов.  
Следовать указаниям производителя!

- гладкая фрезерованная поверхность
- натуральный материал, подчеркивающий индивидуальность характера благодаря различным вариантам структуры и цветового оформления

Исполнение	арт. №	уп.
бетон шлифованный, цвет: серый/черный, глянцевый, 1-местная	<b>1011 23 74</b>	1
бетон шлифованный, цвет: серый/черный, глянцевый, 2-местная	<b>1012 23 74</b>	1
бетон шлифованный, цвет: серый/черный, глянцевый, 3-местная	<b>1013 23 74</b>	1



### Рамки

Не подходит для водозащищенного скрытого монтажа IP44.

Материал поверхности может изменять форму при изменении температуры и влажности, а при воздействии УФ-лучей может наблюдаться изменение его окраски.

Вследствие прикосновений и воздействия света с течением времени может образоваться патина, типичная для натуральной кожи.

#### Внимание!

Мощность подключаемых приборов зависит от внешнего источника питания светодиодов.

Следовать указаниям производителя!

- структурированная поверхность
- высококачественный износостойкий материал, подчеркивающий индивидуальность характера благодаря различным вариантам структуры и цветового оформления

Исполнение	арт. №	уп.
кожа тисненная, цвет: коричневый/ полярная белизна, гляцевый, 1-местная	<b>1011 23 69</b>	1
кожа тисненная, цвет: коричневый/ полярная белизна, гляцевый, 2-местная	<b>1012 23 69</b>	1
кожа тисненная, цвет: коричневый/ полярная белизна, гляцевый, 3-местная	<b>1013 23 69</b>	1
кожа тисненная, цвет: коричневый/ полярная белизна, гляцевый, 4-местная	<b>1014 23 69</b>	1
кожа тисненная, цвет: коричневый/ полярная белизна, гляцевый, 5-местная	<b>1015 23 69</b>	1



### Рамки

Не подходит для водозащищенного скрытого монтажа IP44.

Материал поверхности может изменять форму при изменении температуры и влажности, а при воздействии УФ-лучей может наблюдаться изменение его окраски.

Вследствие прикосновений и воздействия света с течением времени может образоваться патина, типичная для натуральной кожи.

#### Внимание!

Мощность подключаемых приборов зависит от внешнего источника питания светодиодов.

Следовать указаниям производителя!

- структурированная поверхность
- высококачественный износостойкий материал, подчеркивающий индивидуальность характера благодаря различным вариантам структуры и цветового оформления

Исполнение	арт. №	уп.
кожа тисненная, цвет: коричневый/черный, гляцевый, 1-местная	<b>1011 23 64</b>	1
кожа тисненная, цвет: коричневый/черный, гляцевый, 2-местная	<b>1012 23 64</b>	1
кожа тисненная, цвет: коричневый/черный, гляцевый, 3-местная	<b>1013 23 64</b>	1
кожа тисненная, цвет: коричневый/черный, гляцевый, 4-местная	<b>1014 23 64</b>	1
кожа тисненная, цвет: коричневый/черный, гляцевый, 5-местная	<b>1015 23 64</b>	1



**Рамки**

Не подходит для водозащищенного скрытого монтажа IP44.

Материал поверхности может изменять форму при изменении температуры и влажности, а при воздействии УФ-лучей может наблюдаться изменение его окраски.

**Внимание!**

Мощность подсоединяемых приборов зависит от внешнего источника питания светодиодов. Следовать указаниям производителя!

- протравленный на мореном дубе
- натуральный материал, подчеркивающий индивидуальность характера благодаря различным вариантам текстуры древесины и цветовой структуры

Исполнение	арт. №	уп.
дуб протравленный, цвет: полярная белизна, гляцевый, 1-местная	<b>1011 23 59</b>	1
дуб протравленный, цвет: полярная белизна, гляцевый, 2-местная	<b>1012 23 59</b>	1
дуб протравленный, цвет: полярная белизна, гляцевый, 3-местная	<b>1013 23 59</b>	1
дуб протравленный, цвет: полярная белизна, гляцевый, 4-местная	<b>1014 23 59</b>	1
дуб протравленный, цвет: полярная белизна, гляцевый, 5-местная	<b>1015 23 59</b>	1



**Рамки**

Не подходит для водозащищенного скрытого монтажа IP44.

Материал поверхности может изменять форму при изменении температуры и влажности, а при воздействии УФ-лучей может наблюдаться изменение его окраски.

**Внимание!**

Мощность подсоединяемых приборов зависит от внешнего источника питания светодиодов. Следовать указаниям производителя!

- протравленный на мореном дубе
- натуральный материал, подчеркивающий индивидуальность характера благодаря различным вариантам текстуры древесины и цветовой структуры

Исполнение	арт. №	уп.
дуб протравленный, цвет: черный, гляцевый, 1-местная	<b>1011 23 54</b>	1
дуб протравленный, цвет: черный, гляцевый, 2-местная	<b>1012 23 54</b>	1
дуб протравленный, цвет: черный, гляцевый, 3-местная	<b>1013 23 54</b>	1
дуб протравленный, цвет: черный, гляцевый, 4-местная	<b>1014 23 54</b>	1
дуб протравленный, цвет: черный, гляцевый, 5-местная	<b>1015 23 54</b>	1



**Рамки**

Не подходит для водозащищенного скрытого монтажа IP44.

**Внимание!**

Мощность подсоединяемых приборов зависит от внешнего источника питания светодиодов. Следовать указаниям производителя!

Исполнение	арт. №	уп.
акрил, цвет: красный прозрачный/полярная белизна гляцевый, 1-местная	<b>1011 23 49</b>	1
акрил, цвет: красный прозрачный/полярная белизна гляцевый, 2-местная	<b>1012 23 49</b>	1
акрил, цвет: красный прозрачный/полярная белизна гляцевый, 3-местная	<b>1013 23 49</b>	1
акрил, цвет: красный прозрачный/полярная белизна гляцевый, 4-местная	<b>1014 23 49</b>	1
акрил, цвет: красный прозрачный/полярная белизна гляцевый, 5-местная	<b>1015 23 49</b>	1





### Рамки

Не подходит для водозащищенного скрытого монтажа IP44.

Внимание!  
Мощность подключаемых приборов зависит от внешнего источника питания светодиодов.  
Следовать указаниям производителя!

Исполнение	арт. №	уп.
акрил, цвет: красный прозрачный/черный глянцевый, 1-местная	<b>1011 23 44</b>	1
акрил, цвет: красный прозрачный/черный глянцевый, 2-местная	<b>1012 23 44</b>	1
акрил, цвет: красный прозрачный/черный глянцевый, 3-местная	<b>1013 23 44</b>	1
акрил, цвет: красный прозрачный/черный глянцевый, 4-местная	<b>1014 23 44</b>	1
акрил, цвет: красный прозрачный/черный глянцевый, 5-местная	<b>1015 23 44</b>	1



### Рамки

Не подходит для водозащищенного скрытого монтажа IP44.

Внимание!  
Мощность подключаемых приборов зависит от внешнего источника питания светодиодов.  
Следовать указаниям производителя!

Исполнение	арт. №	уп.
акрил, цвет: оранжевый прозрачный/полярная белизна глянцевый, 1-местная	<b>1011 23 39</b>	1
акрил, цвет: оранжевый прозрачный/полярная белизна глянцевый, 2-местная	<b>1012 23 39</b>	1
акрил, цвет: оранжевый прозрачный/полярная белизна глянцевый, 3-местная	<b>1013 23 39</b>	1
акрил, цвет: оранжевый прозрачный/полярная белизна глянцевый, 4-местная	<b>1014 23 39</b>	1
акрил, цвет: оранжевый прозрачный/полярная белизна глянцевый, 5-местная	<b>1015 23 39</b>	1



### Рамки

Не подходит для водозащищенного скрытого монтажа IP44.

Внимание!  
Мощность подключаемых приборов зависит от внешнего источника питания светодиодов.  
Следовать указаниям производителя!

Исполнение	арт. №	уп.
акрил, цвет: оранжевый прозрачный/черный глянцевый, 1-местная	<b>1011 23 34</b>	1
акрил, цвет: оранжевый прозрачный/черный глянцевый, 2-местная	<b>1012 23 34</b>	1
акрил, цвет: оранжевый прозрачный/черный глянцевый, 3-местная	<b>1013 23 34</b>	1
акрил, цвет: оранжевый прозрачный/черный глянцевый, 4-местная	<b>1014 23 34</b>	1
акрил, цвет: оранжевый прозрачный/черный глянцевый, 5-местная	<b>1015 23 34</b>	1



# Рамки berker R.3



---

Рамки	406
-------	-----

---

Коробки для наружного монтажа	408
-------------------------------	-----

---

# berker R.3

## Примеры изделий

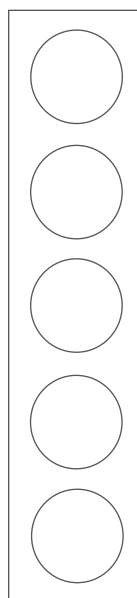
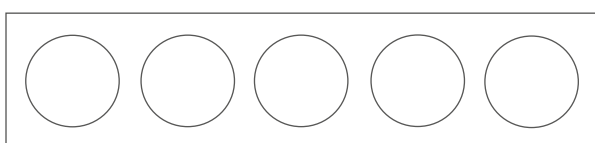
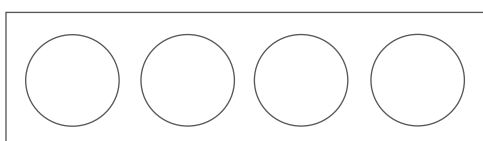
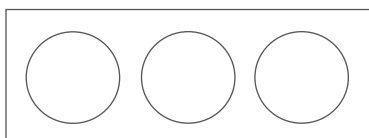
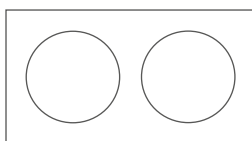
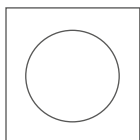

### Размеры

**Рамка 1-местн.**  
Ш 81,2 x В 81,2 мм, 1-местн.

**Рамка 2-5-местн., горизонтальная**  
Ш 152,2 x В 81,2 мм, 2-местн.  
Ш 223,2 x В 81,2 мм, 3-местн.  
Ш 294,2 x В 81,2 мм, 4-местн.  
Ш 365,2 x В 81,2 мм, 5-местн.

**Рамка 2-5-местн., вертикальная**  
В 152,2 x Ш 81,2 мм, 2-местн.  
В 223,2 x Ш 81,2 мм, 3-местн.  
В 294,2 x Ш 81,2 мм, 4-местн.  
В 365,2 x Ш 81,2 мм, 5-местн.





## Рамки

### Пластмасса, глянцевая

цвет: полярная белизна    аналог RAL 9010  
цвет: черный                    аналог RAL 9005

### Стекло

цвет: полярная белизна    аналог RAL 9010  
цвет: черный                    аналог RAL 9005

### Металл

Алюминий, необработанный анодированный  
Нержавеющая сталь, матированная

## Крышки / центральные вставки



### Пластмасса, глянцевая

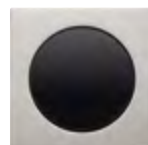

Цвет: полярная белизна    аналог RAL 9010  
Цвет: черный                    аналог RAL 9005







## Рамки

 Артикулы, отмеченные этим символом, предназначены только для применения под штукатуркой IP44 в комбинации с соответствующим набором уплотнительных вставок для защиты от воды.

 Рамки		▶ 703
		– для вертикального и горизонтального монтажа
	<b>Подходит к</b> <b>Опция</b> Уплотнения IP44	<b>арт. №</b> <b>стр.</b> 387
Исполнение	арт. №	уп.
цвет: полярная белизна, глянцевый, 1-местная	<b>1011 22 89</b>	10
цвет: полярная белизна, глянцевый, 2-местная	<b>1012 22 89</b>	2
цвет: полярная белизна, глянцевый, 3-местная	<b>1013 22 89</b>	2
цвет: полярная белизна, глянцевый, 4-местная	<b>1014 22 89</b>	2
цвет: полярная белизна, глянцевый, 5-местная	<b>1015 22 89</b>	2

 Рамки		▶ 703
		– для вертикального и горизонтального монтажа
	<b>Подходит к</b> <b>Опция</b> Уплотнения IP44	<b>арт. №</b> <b>стр.</b> 387
Исполнение	арт. №	уп.
цвет: черный, глянцевый, 1-местная	<b>1011 22 45</b>	10
цвет: черный, глянцевый, 2-местная	<b>1012 22 45</b>	2
цвет: черный, глянцевый, 3-местная	<b>1013 22 45</b>	10
цвет: черный, глянцевый, 4-местная	<b>1014 22 45</b>	2
цвет: черный, глянцевый, 5-местная	<b>1015 22 45</b>	2

 Рамки		▶ 703
		– для вертикального и горизонтального монтажа
	<b>Подходит к</b> <b>Опция</b> Уплотнения IP44	<b>арт. №</b> <b>стр.</b> 387
Исполнение	арт. №	уп.
анодированный алюминий, цвет: алюминиевый/полярная белизна, 1-местная	<b>1011 22 74</b>	10
анодированный алюминий, цвет: алюминиевый/полярная белизна, 2-местная	<b>1012 22 74</b>	10
анодированный алюминий, цвет: алюминиевый/полярная белизна, 3-местная	<b>1013 22 74</b>	10
анодированный алюминий, цвет: алюминиевый/полярная белизна, 4-местная	<b>1014 22 74</b>	2
анодированный алюминий, цвет: алюминиевый/полярная белизна, 5-местная	<b>1015 22 74</b>	2

 Рамки		▶ 703
		– для вертикального и горизонтального монтажа
	<b>Подходит к</b> <b>Опция</b> Уплотнения IP44	<b>арт. №</b> <b>стр.</b> 387
Исполнение	арт. №	уп.
анодированный алюминий, цвет: алюминиевый/черный, 1-местная	<b>1011 22 84</b>	10
анодированный алюминий, цвет: алюминиевый/черный, 2-местная	<b>1012 22 84</b>	10
анодированный алюминий, цвет: алюминиевый/черный, 3-местная	<b>1013 22 84</b>	10
анодированный алюминий, цвет: алюминиевый/черный, 4-местная	<b>1014 22 84</b>	2
анодированный алюминий, цвет: алюминиевый/черный, 5-местная	<b>1015 22 84</b>	2

Рамки		703	
– для вертикального и горизонтального монтажа			
	<b>Подходит к Опция</b>	<b>арт. №</b>	<b>стр.</b>
	Уплотнения IP44		387
<b>Исполнение</b>	<b>арт. №</b>		<b>уп.</b>
нержавеющая сталь/цвет: полярная белизна, 1-местная	<b>1011 22 14</b>		10
нержавеющая сталь, цвет: полярная белизна, 2-местная	<b>1012 22 14</b>		10
нержавеющая сталь, цвет: полярная белизна, 3-местная	<b>1013 22 14</b>		10
нержавеющая сталь, цвет: полярная белизна, 4-местная	<b>1014 22 14</b>		2
нержавеющая сталь, цвет: полярная белизна, 5-местная	<b>1015 22 14</b>		2

Рамки		703	
– для вертикального и горизонтального монтажа			
	<b>Подходит к Опция</b>	<b>арт. №</b>	<b>стр.</b>
	Уплотнения IP44		387
<b>Исполнение</b>	<b>арт. №</b>		<b>уп.</b>
нержавеющая сталь, цвет: черный, 1-местная	<b>1011 22 04</b>		10
нержавеющая сталь, цвет: черный, 2-местная	<b>1012 22 04</b>		10
нержавеющая сталь, цвет: черный, 3-местная	<b>1013 22 04</b>		10
нержавеющая сталь, цвет: черный, 4-местная	<b>1014 22 04</b>		2
нержавеющая сталь, цвет: черный, 5-местная	<b>1015 22 04</b>		2

Рамки		703	
– для вертикального и горизонтального монтажа			
	<b>Подходит к Опция</b>	<b>арт. №</b>	<b>стр.</b>
	Уплотнения IP44		387
<b>Исполнение</b>	<b>арт. №</b>		<b>уп.</b>
стекло, цвет: полярная белизна, 1-местная	<b>1011 22 09</b>		10
стекло, цвет: полярная белизна, 2-местная	<b>1012 22 09</b>		5
стекло, цвет: полярная белизна, 3-местная	<b>1013 22 09</b>		5
стекло, цвет: полярная белизна, 4-местная	<b>1014 22 09</b>		1
стекло, цвет: полярная белизна, 5-местная	<b>1015 22 09</b>		1

Рамки		703	
– для вертикального и горизонтального монтажа			
	<b>Подходит к Опция</b>	<b>арт. №</b>	<b>стр.</b>
	Уплотнения IP44		387
<b>Исполнение</b>	<b>арт. №</b>		<b>уп.</b>
стекло, цвет: черный, 1-местная	<b>1011 22 16</b>		10
стекло, цвет: черный, 2-местная	<b>1012 22 16</b>		5
стекло, цвет: черный, 3-местная	<b>1013 22 16</b>		5
стекло, цвет: черный, 4-местная	<b>1014 22 16</b>		1
стекло, цвет: черный, 5-местная	<b>1015 22 16</b>		1





### Рамки

- с полем для надписи



Высота поля для надписи - для 6 мм P-touch полосок.

Исполнение	арт. №	уп.
цвет: полярная белизна, глянцевый, 1-местная	<b>1011 22 79</b>	10
цвет: полярная белизна, глянцевый, 2-местная вертикальная	<b>1012 22 69</b>	2
цвет: полярная белизна, глянцевый, 3-местная вертикальная	<b>1013 22 69</b>	2
цвет: полярная белизна, глянцевый, 2-местная горизонтальная	<b>1012 22 79</b>	2
цвет: полярная белизна, глянцевый, 3-местная горизонтальная	<b>1013 22 79</b>	2



### Рамки

- с полем для надписи



Высота поля для надписи - для 6 мм P-touch полосок.

Исполнение	арт. №	уп.
цвет: черный, глянцевый, 1-местная	<b>1011 22 35</b>	10
цвет: черный, глянцевый, 2-местная вертикальная	<b>1012 22 25</b>	2
цвет: черный, глянцевый, 3-местная вертикальная	<b>1013 22 25</b>	2
цвет: черный, глянцевый, 2-местная горизонтальная	<b>1012 22 35</b>	2
цвет: черный, глянцевый, 3-местная горизонтальная	<b>1013 22 35</b>	2

## Коробки для наружного монтажа



### Коробка для наружного монтажа

Глубина монтажа

37 мм

- ввод сверху или снизу
- с вводом электропроводки и канала
- для вертикального и горизонтального монтажа
- подходит для монтажа на поверхностях, склонных к возгоранию

Оборудование для скрытого монтажа может быть использовано с коробками для наружного монтажа для наружной инсталляции.

Исполнение	арт. №	уп.
цвет: полярная белизна, глянцевый, 1-местная	<b>1041 89 89</b>	10
цвет: полярная белизна, глянцевый, 2-местная	<b>1042 89 89</b>	5
цвет: полярная белизна, глянцевый, 3-местная	<b>1043 89 89</b>	5
цвет: черный, глянцевый, 1-местная	<b>1041 89 35</b>	10
цвет: черный, глянцевый, 2-местная	<b>1042 89 35</b>	5
цвет: черный, глянцевый, 3-местная	<b>1043 89 35</b>	5



# Рамки berker R.8



---

Рамки	415
-------	-----

---

Необходимые аксессуары	416
------------------------	-----

---

# berker R.8

## Примеры изделий

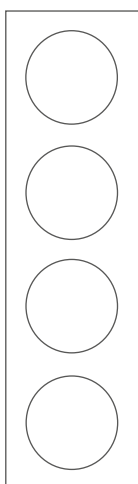
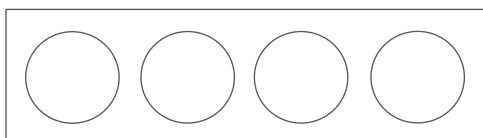
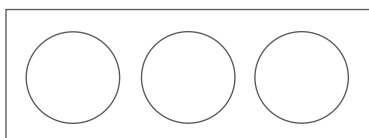
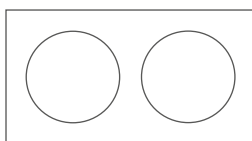
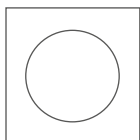

### Размеры

#### Рамка, 1-местная

Ш 90 x В 90 мм, 1-местная

#### Рамка 2-4-местн., горизонтальная

Ш 161 x В 90 мм, 2-местная

Ш 232 x В 90 мм, 3-местная

Ш 303 x В 90 мм, 4-местная

#### Рамка 2-4-местн., вертикальная

В 161 x Ш 90 мм, 2-местн.

В 232 x Ш 90 мм, 3-местн.

В 303 x Ш 90 мм, 4-местн.





## Рамки

### Стекло

цвет: полярная белизна    аналог RAL 9010  
цвет: черный                аналог RAL 9005

### Металл

Алюминий, необработанный анодированный  
Нержавеющая сталь, матированная

## Крышки / центральные вставки

### Пластмасса, глянцевая

Цвет: полярная белизна    аналог RAL 9010  
Цвет: черный                аналог RAL 9005



### Руководство по монтажу для berker R.8

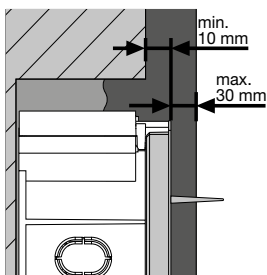
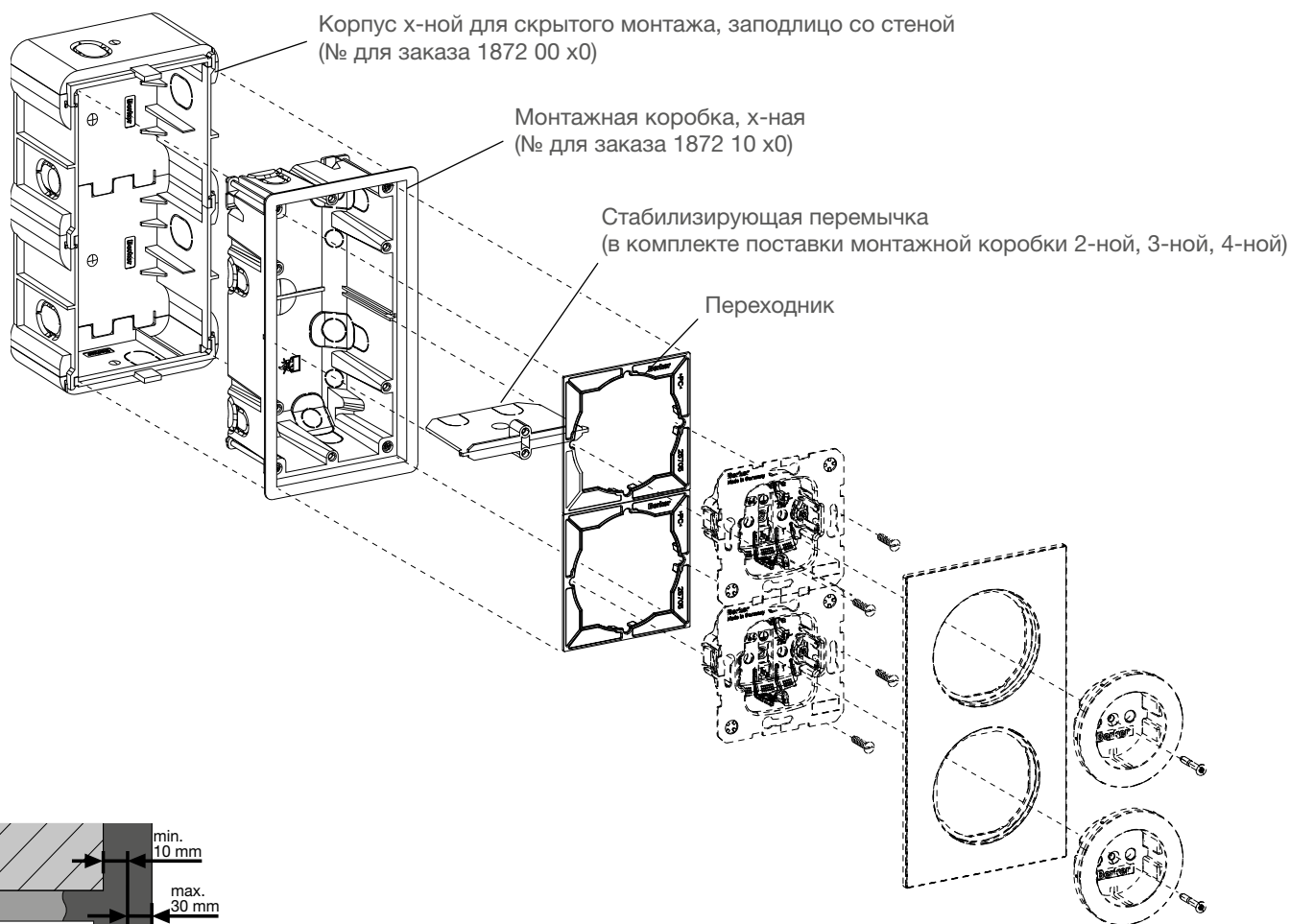

#### При монтаже в кирпичную кладку:

Установить монтажную коробку, х-ную, для скрытого монтажа так, чтобы была обеспечена толщина штукатурки не менее 10 мм и не более 40 мм.

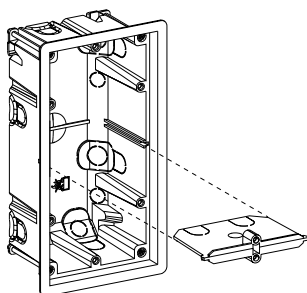

При использовании монтажной коробки 2-ной, 3-ной или 4-ной следует обязательно использовать стабилизирующие перемычки.

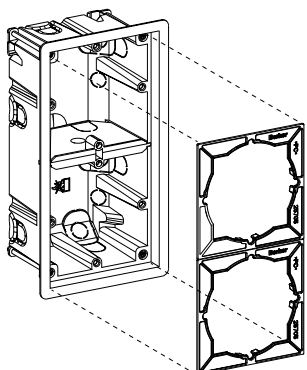



Установить адаптер для выравнивания по высоте, можно установить на адаптер опорные кольца вставок и прикрутить все в монтажной коробке.

## Рамки

– для вертикального и горизонтального монтажа

НОВИНКА		<b>Рамки</b>				▶ 704
	Высота от стены	4 мм	<b>Подходит к</b>	<b>арт. №</b>	<b>стр.</b>	
			Корпус для скрытого монтажа, заподлицо со стеной		416	
			Монтажная коробка для плоского монтажа		416	
	Исполнение		арт. №		уп.	
	алюминий, 1-местная		★ 1011 26 74		1	
			★ 1012 26 74		1	
			★ 1013 26 74		1	
			★ 1014 26 74		1	

НОВИНКА		<b>Рамки</b>				▶ 704
	Высота от стены	4 мм	<b>Подходит к</b>	<b>арт. №</b>	<b>стр.</b>	
			Корпус для скрытого монтажа, заподлицо со стеной		416	
			Монтажная коробка для плоского монтажа		416	
	Исполнение		арт. №		уп.	
	Нержавеющая сталь, 1-местная		★ 1011 26 14		1	
			★ 1012 26 14		1	
			★ 1013 26 14		1	
			★ 1014 26 14		1	

НОВИНКА		<b>Рамки</b>				▶ 704
	Высота от стены	4 мм	<b>Подходит к</b>	<b>арт. №</b>	<b>стр.</b>	
			Корпус для скрытого монтажа, заподлицо со стеной		416	
			Монтажная коробка для плоского монтажа		416	
	Исполнение		арт. №		уп.	
	стекло, цвет: полярная белизна, 1-местная		★ 1011 26 09		1	
			★ 1012 26 09		1	
			★ 1013 26 09		1	
			★ 1014 26 09		1	

НОВИНКА		<b>Рамки</b>				▶ 704
	Высота от стены	4 мм	<b>Подходит к</b>	<b>арт. №</b>	<b>стр.</b>	
			Корпус для скрытого монтажа, заподлицо со стеной		416	
			Монтажная коробка для плоского монтажа		416	
	Исполнение		арт. №		уп.	
	стекло, цвет: черный, 1-местная		★ 1011 26 16		1	
			★ 1012 26 16		1	
			★ 1013 26 16		1	
			★ 1014 26 16		1	



## Необходимые аксессуары



НОВИНКА

### Корпус для скрытого монтажа, заподлицо со стеной

- ввод кабеля возможен сверху, снизу и дополнительно сбоку для каждой модульной вставки
- с декоративной крышкой
- для скрытого монтажа
- для вертикального и горизонтального монтажа

Исполнение	Подходит к Рамки	арт. №	стр. 415
ар. №			уп.
цвет: красный, 1-местная	★	1872 00 10	1
цвет: красный, 2-местная	★	1872 00 20	1
цвет: красный, 3-местная	★	1872 00 30	1
цвет: красный, 4-местная	★	1872 00 40	1



НОВИНКА

### Монтажная коробка для плоского монтажа

Выравнивание поверхности 30 мм

Для скрытого монтажа закрепить монтажную коробку в корпусе скрытой проводки заподлицо со стеной (№ для заказа 1872 00 x0) программы Berker R.8.

- ввод кабеля возможен сверху, снизу и дополнительно сбоку для каждой модульной вставки
- для скрытого монтажа и установки в полую стену
- с шаблоном для сверления для монтажа в полую стену
- для вертикального и горизонтального монтажа
- с монтажным материалом и монтажным адаптером для каждой вставки скрытого монтажа
- винтовое крепление каждой модульной вставки посредством прилагаемого адаптера с монтажной коробкой

Исполнение	Подходит к Рамки	арт. №	стр. 415
ар. №			уп.
цвет: белый, 1-местная	★	1872 10 10	1
цвет: белый, 2-местная	★	1872 10 20	1
цвет: белый, 3-местная	★	1872 10 30	1
цвет: белый, 4-местная	★	1872 10 40	1



# Электронные вставки serie 1930 | glas | R.classic



Штепсельные розетки SCHUKO	420
Розетки других стандартов	422
Выключатели / кнопки	423
Поворотные диммеры	426
Электронная платформа – управление светом	428
Электронная платформа – датчики движения	436
Жалюзийные выключатели и кнопки	442
Электронная платформа – управление жалюзи	444
Регуляторы температуры	448
Коммуникационная / мультимедийная техника	451
Зарядные розетки с USB-разъемом	459
Световые сигналы	460
Дополнительные изделия	461
Приложения KNX	463
Гостиничное оборудование	467

## Штепсельные розетки SCHUKO

- розетки с повышенной защитой от прикосновений (защитой от детей) соответствуют определениям IEC 60884-1
- соединительные клеммы согласно IEC 60884-1

### Штепсельные розетки SCHUKO



#### Розетка SCHUKO

▶ 651

- с регулируемым монтажным положением, шаг 45°
- с штыревыми контактными зажимами / безвинтовыми зажимами



Номинальное напряжение 250 В~  
Номинальный ток 16 А

Исполнение арт. № уп.

#### serie 1930 | glas

цвет: полярная белизна, глянцевый 4745 20 10

цвет: черный, глянцевый 4745 21 10

#### serie R.classic

цвет: полярная белизна, глянцевый 4745 20 89 10

цвет: черный, глянцевый 4745 20 45 10



#### Розетка SCHUKO

▶ 651

- с усиленной защитой от прикосновения
- с регулируемым монтажным положением, шаг 45°
- с штыревыми контактными зажимами / безвинтовыми зажимами



Номинальное напряжение 250 В~  
Номинальный ток 16 А

Повышенная степень защиты от прикосновения (защита детей) в соответствии с IEC 60884-1

Исполнение арт. № уп.

#### serie 1930 | glas

цвет: полярная белизна, глянцевый 4755 10

цвет: черный, глянцевый 4755 01 10

#### serie R.classic

цвет: полярная белизна, глянцевый 4755 20 89 10

цвет: черный, глянцевый 4755 20 45 10



#### Розетка SCHUKO

▶ 651

- меняющееся шагами по 45° положение встраивания
- с винтовыми подъемными клеммами
- с винтовыми подъемными клеммами



Номинальное напряжение 250 В~  
Номинальный ток 16 А

Исполнение арт. № уп.

#### serie 1930 | glas

цвет: полярная белизна, глянцевый 4145 20 10

цвет: черный, глянцевый 4145 21 10





**serie R.classic**

цвет: полярная белизна, глянцевый	<b>4145 20 89</b>	10
цвет: черный, глянцевый	<b>4145 20 45</b>	10



**Розетка SCHUKO с подсветкой для ориентирования**

▶ 651

- с усиленной защитой от прикосновения
- с винтовыми подъемными клеммами



Номинальное напряжение	250 В~
Частота	50/60 Гц
Номинальный ток	16 А
Потребляемая мощность	0,25 Вт/0,35 ВА
Освещенность включения	ок. 2 лк
Освещенность выключения	ок. 4 лк
Сила света (белый)	0,2 кд

- дополнительная польза благодаря сочетанию розетки и подсветки
- встроенный датчик освещенности, который при наступлении сумерек включает, а при достаточной освещенности отключает свет для ориентирования
- долгий срок службы светодиодов
- белый свет светодиода
- переходной монтаж возможен, таким образом идеально подходит для дооснащения
- с винтовыми подъемными клеммами

<b>Подходит к</b>	<b>арт. №</b>	<b>стр.</b>
Рамка одноместная для центральной панели Ø 58 мм	1382 0 ..	475

**Внимание!**

Артикул со специальной электронной вставкой для скрытого монтажа.  
Центральные панели со светодиодными индикаторами для ориентации не подходят для использования со стандартными вставками розеток.

**Указание:**

Для интеграции данного изделия с serie 1930 следует использовать исключительно 1-местную рамку для центральной панели Ø 58 мм, № для заказа: 1382 0...  
Установка serie 1930 в многоместном исполнении невозможна!

Исполнение	арт. №	уп.
------------	--------	-----

**serie 1930 | R.classic**

цвет: полярная белизна, глянцевый	<b>4109 20 89</b>	10
цвет: черный, глянцевый	<b>4109 20 45</b>	10



**Штепсельные розетки SCHUKO с откидной крышкой**

- розетки с повышенной защитой от прикосновений (защитой от детей) соответствуют определениям IEC 60884-1
- соединительные клеммы согласно IEC 60884-1



**Розетка SCHUKO с откидной крышкой**

▶ 651

- с усиленной защитой от прикосновения
- с регулируемым монтажным положением, шаг 45°



Номинальное напряжение	250 В~
Номинальный ток	16 А

- с самозакрывающейся крышкой
- вращение с шагом 45°
- с штыревыми контактными зажимами / безвинтовыми зажимами

<b>Подходит к</b>	<b>арт. №</b>	<b>стр.</b>
Рамка одноместная для центральной панели Ø 58 мм	1382 0 ..	475

Особенно подходит при использовании угловых штепсельных вилок.

**Указание:**

Для интеграции данного изделия с serie 1930 следует использовать исключительно 1-местную рамку для центральной панели Ø 58 мм, № для заказа: 1382 0...  
Установка serie 1930 в многоместном исполнении невозможна!

Исполнение	арт. №	уп.
------------	--------	-----

**serie 1930 | R.classic**

цвет: полярная белизна, глянцевый	<b>4744 20 89</b>	10
цвет: черный, глянцевый	<b>4744 20 45</b>	10



## Розетки других стандартов

- розетки с повышенной защитой от прикосновений (защитой от детей) соответствуют определениям IEC 60884-1
- соединительные клеммы согласно IEC 60884-1

### Штепсельные розетки со штифтом защитного контакта



#### Розетка с защитным (заземляющим) контактом

▶ 651

- меняющееся шагами по 45° положение встраивания
- с усиленной защитой от прикосновения

- 2-конт. + земля
- с штыревыми контактными зажимами / безвинтовыми зажимами



Номинальное напряжение 250 В~  
Номинальный ток 16 А

Повышенная степень защиты от прикосновения (защита детей) в соответствии с IEC 60884-1

Исполнение арт. № уп.

#### serie 1930 | glas

цвет: полярная белизна, глянцевый 6768 79 10  
цвет: черный, глянцевый 6768 79 01 10

#### serie R.classic

цвет: полярная белизна, глянцевый 67 6879 20 89 10  
цвет: черный, глянцевый 67 6879 20 45 10



#### Розетка с защитным (заземляющим) контактом

▶ 651

- меняющееся шагами по 45° положение встраивания
- с усиленной защитой от прикосновения
- с винтовыми подъемными клеммами

- 2-конт. + земля
- с винтовыми подъемными клеммами



Номинальное напряжение 250 В~  
Номинальный ток 16 А

Повышенная степень защиты от прикосновения (защита детей) в соответствии с IEC 60884-1

Исполнение арт. № уп.

#### serie 1930 | glas

цвет: полярная белизна, глянцевый 6765 79 10  
цвет: черный, глянцевый 6765 79 01 10

#### serie R.classic

цвет: полярная белизна, глянцевый 67 6579 20 89 10  
цвет: черный, глянцевый 67 6579 20 45 10



## Выключатели / кнопки

### Поворотные переключатели

НОВИНКА

#### Поворотные переключатели



Номинальное напряжение  
Коммутируемый ток

250 В~  
10 АХ

– с винтовыми клеммами

Порядок включения двойного выключателя, например, поворотом направо:  
0 > 1 > 1+2 > 2 > 0

Подходит к  
Опция

арт. №

стр.

Светодиод с двухклавишным выключателем

1680 0 ..

462

Исполнение

арт. №

уп.

Поворотный переключатель, выключатель/переключатель

★ 3876 03

1

Поворотный переключатель, крестовой

★ 3877 03

1

Поворотный переключатель, двойной выключатель

★ 3875 03

1

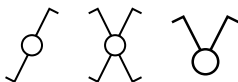

НОВИНКА

#### Поворотный переключатель, 2-полюсный выключатель



Номинальное напряжение  
Коммутируемый ток

250 В~  
10 АХ

– с винтовыми клеммами

Подходит к  
Опция

арт. №

стр.

Элемент подсветки со светодиодами с N-клеммой для поворотного выключателя/кнопки

1680 00

461

Исполнение

арт. №

уп.

Поворотный переключатель, 2-полюсный выключатель

★ 3893 03

1



### Поворотные кнопки

НОВИНКА

#### Поворотная кнопка, переключающий контакт



Номинальное напряжение  
Коммутируемый ток

250 В~  
10 А

– с винтовыми клеммами

Подходит к  
Опция

арт. №

стр.

Светодиод с двухклавишным выключателем

1680 0 ..

462

Исполнение

арт. №

уп.

Поворотная кнопка, переключающий контакт

★ 3846 03

1



НОВИНКА

#### Групповая поворотная кнопка, с 2 полюсами, с отдельными входными клеммами



- с положением «0»

– также может использоваться как жалюзиная двухклавишная кнопка

– с винтовыми клеммами

Номинальное напряжение  
Коммутируемый ток

250 В~  
10 А

Исполнение

арт. №

уп.

Групповая поворотная кнопка, с 2 полюсами, с отдельными входными клеммами

★ 3838 03

1





Центральные панели для выключателей / кнопок



Центральная панель с ручкой

- для поворотных переключателей и поворотных нажимных кнопок
- из пластмассы

Исполнение	арт. №	уп.
<b>serie 1930</b>		
цвет: полярная белизна, глянцевый	<b>1647</b>	1
цвет: черный, глянцевый	<b>1647 01</b>	1

НОВИНКА



Центральная панель с ручкой, из фарфора

Центральная панель серии 1930 Porzellan Made by Rosenthal

- для поворотных переключателей и поворотных нажимных кнопок
- из фарфора

Исполнение	арт. №	уп.
<b>serie 1930 porzellan made by Rosenthal</b>		
цвет: полярная белизна, глянцевый	★ <b>1647 69 00</b>	1
цвет: черный, глянцевый	★ <b>1647 65 00</b>	1

Накладки для выключателей / нажимных кнопок



Стеклопанель для поворотных выключателей/кнопок

▶ 706

Внимание!  
В комбинациях следует использовать дистанционный штуцер для коробок скрытого монтажа производства Kaiser (№ для заказа 1887).

- с белой подкладкой из пластмассы
- из ударопрочного стекла
- для единичного монтажа

Специальный вариант для монтажа в полых стенах по запросу.

Подходит к	арт. №	стр.
Опция		
Дистанционный штуцер	1887	463

Исполнение	арт. №	уп.
<b>serie glas</b>		
цвет: бесцветный, глянцевый	<b>1090</b>	10
цвет: полярная белизна, глянцевый	<b>1090 09</b>	10



Средняя стеклопанель для поворотных выключателей/кнопок

▶ 706

Для особых условий монтажа в новых федеральных землях.

- с белой подкладкой из пластмассы
- из ударопрочного стекла
- для комбинированного монтажа

Специальный вариант для монтажа в полых стенах по запросу.

Исполнение	арт. №	уп.
<b>serie glas</b>		
цвет: бесцветный, глянцевый	<b>1095</b>	10
цвет: полярная белизна, глянцевый	<b>1095 09</b>	10



Оконечная стеклопанель для поворотных выключателей/кнопок

▶ 706

Для особых условий монтажа в новых федеральных землях.

- с белой подкладкой из пластмассы
- из ударопрочного стекла
- для комбинированного монтажа

Специальный вариант для монтажа в полых стенах по запросу.

Исполнение	арт. №	уп.
<b>serie glas</b>		
цвет: бесцветный, глянцевый	<b>1094</b>	10
цвет: полярная белизна, глянцевый	<b>1094 09</b>	10

<p>НОВИНКА</p> 	<b>Хромовая ручка</b>		– для поворотного выключателя/кнопки	
	Исполнение	арт. №	стр.	
<b>serie glas</b>			423	
латунь, хромированная поверхность	★ 1812 01 00		423	
		уп.		1

<p>НОВИНКА</p> 	<b>Латунная ручка</b>		– для поворотного выключателя/кнопки	
	Исполнение	арт. №	стр.	
<b>serie glas</b>			423	
латунь, с покрытием цапонлаком	★ 1812 00		423	
		уп.		1

<p>НОВИНКА</p> 	<b>Накладка с ручкой для поворотных выключателей/кнопок</b>			
	<p>Внимание! В комбинациях следует использовать дистанционный шуцер для коробок скрытого монтажа производства Kaiser (№ для заказа 1887). Внимание! Накладки монтируются исключительно без рамок.</p>		Подходит к	арт. №
Исполнение	арт. №	Опция	1887	463
<b>serie R.classic</b>		Дистанционный шуцер		
цвет: полярная белизна, глянец	★ 10 0120 89 00			1
цвет: черный, глянец	★ 10 0120 45 00			1

<p>НОВИНКА</p> 	<b>Накладка с ручкой для поворотных выключателей/кнопок</b>			
	<p>Внимание! В комбинациях следует использовать дистанционный шуцер для коробок скрытого монтажа производства Kaiser (№ для заказа 1887). Внимание! Накладки монтируются исключительно без рамок.</p>		Подходит к	арт. №
Исполнение	арт. №	Опция	1887	463
<b>serie R.classic</b>		Дистанционный шуцер		
анодированный алюминий, цвет: алюминиевый/ полярная белизна	★ 10 0120 74 00			1
анодированный алюминий, цвет: алюминиевый/ черный	★ 10 0120 84 00			1

<p>НОВИНКА</p> 	<b>Накладка с ручкой для поворотных выключателей/кнопок</b>			
	<p>Внимание! В комбинациях следует использовать дистанционный шуцер для коробок скрытого монтажа производства Kaiser (№ для заказа 1887). Внимание! Накладки монтируются исключительно без рамок.</p>		Подходит к	арт. №
Исполнение	арт. №	Опция	1887	463
<b>serie R.classic</b>		Дистанционный шуцер		
нержавеющая сталь, цвет: полярная белизна, металл матированный	★ 10 0120 14 00			1
нержавеющая сталь, цвет: черный, металл матированный	★ 10 0120 04 00			1

НОВИНКА

**Накладка с ручкой для поворотных выключателей/кнопок**



Внимание!  
В комбинациях следует использовать дистанционный шуццер для коробок скрытого монтажа производства Kaiser (№ для заказа 1887).

Внимание!  
Накладки монтируются исключительно без рамок.

Подходит к	арт. №	стр.
Опция Дистанционный шуццер	1887	463

Исполнение	арт. №	уп.
<b>serie R.classic</b>		
стекло, цвет: полярная белизна	★ 10 0120 83 00	1
стекло, цвет: черный	★ 10 0120 55 00	1

**Поворотные диммеры**

НОВИНКА

**Универсальный поворотный диммер «Комфорт» (R, L, C, СИД)**

- с мягкой фиксацией



Рабочее напряжение	230 В~
Частота	50/60 Гц
Мощность потерь при полной нагрузке	≈ 4 Вт
Потребляемая мощность (режим ожидания)	< 0,35 Вт
Светодиодные лампы на 230 В с регулируемой яркостью	3 ... 100 Вт
Светорегулируемые энергосберегающие лампы	3 ... 100 Вт
Лампы накаливания и галогенные лампы 230 В	20 ... 420 Вт
Обычные светорегулируемые трансформаторы	20 ... 420 ВА
Электронные трансформаторы	20 ... 420 Вт
Количество дополнительных устройств	10 (поворотный диммер)
Температура окружающей среды	-5 ... +45 °С
Длина провода нагрузки	макс. 100 м
Общая длина кабеля для подключения дополнительных устройств	макс. 100 м
Диаметр вала, Ø	4 мм

- лампосберегающий мягкий пуск
- автоматический выбор типа фазовой отсечки в зависимости от нагрузки, «самопрограммирующийся»
- с электронной защитой от короткого замыкания и перегрузки
- с винтовыми клеммами

Подходит к	арт. №	стр.
Опция Компенсационный модуль СИД для универсального поворотного диммера и поворотного диммера (П, светодиод)	2913	51

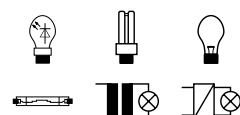

Исполнение	арт. №	уп.
<b>serie 1930   glas</b>		
цвет: полярная белизна, глянцевый	★ 2944 10	1
цвет: черный, глянцевый	★ 2944 11	1
<b>serie R.classic</b>		
цвет: полярная белизна, глянцевый	★ 2944 20 89	1
цвет: черный, глянцевый	★ 2944 20 45	1



НОВИНКА



НОВИНКА



**Вставка дополнительного устройства для универсального поворотного диммера**

- с мягкой фиксацией



Рабочее напряжение

230 В~

Частота

50/60 Гц

Потребляемая мощность (режим ожидания)

< ок. 0,3 Вт

Температура окружающей среды

-5 ... +45 °C

Общая длина кабеля для подключения дополнительных устройств

макс. 100 м

Диаметр вала, Ø

4 мм

- возможна проверка напряжения без демонтажа
- как дополнительное устройство для универсального поворотного диммера
- с инкрементным датчиком
- с штыревыми контактными зажимами / безвинтовыми зажимами

Исполнение

арт. №

уп.

**serie 1930 | glas**

цвет: полярная белизна, глянцевый

★ 2945 10

1

цвет: черный, глянцевый

★ 2945 11

1

**serie R.classic**

цвет: полярная белизна, глянцевый

★ 2945 20 89

1

цвет: черный, глянцевый

★ 2945 20 45

1



НОВИНКА



## Электронная платформа - управление светом

– указанные ниже традиционные накладки и накладки для радиоустройств KNX могут комбинироваться для серии 1930 исключительно с 1-местными рамками для центральных панелей Ø 58 мм, № для заказа 13820...

### Электронная платформа — вставки



#### Электронная вставка с релейным контактом

▶ 652

Рабочее напряжение	230 В~	– незначительное энергопотребление
Частота	50/60 Гц	– с дополнительным входом для включения с дополнительного места при помощи кнопки (замыкателя) или датчика движения, управление на одном уровне клавиши
Минимальная нагрузка контакта	≈ 15 Вт	– можно использовать в качестве электронного кнопочного выключателя
Светодиодные лампы на 230 В	440 Вт	– соединение между опорным кольцом и фиксаторами - «лапками» не пропускает ток
Светорегулируемые энергосберегающие лампы	440 Вт	– с винтовыми клеммами
Лампы накаливания и галогенные лампы 230 В	2300 Вт	
Обычные светорегулируемые трансформаторы	1500 ВА	<b>Подходит к</b>
Электронные трансформаторы и двухрежимные трансформаторы	1500 Вт	Кнопка, 1-канальная
Люминесцентные лампы:		Кнопка 1-канальная, радиопанель KNX, quicklink
- некомпенсированные	1100 ВА	Кнопка 4-канальная, радиопанель KNX, quicklink
- параллельно компенсированные	1000 Вт	
- в схеме парного включения	1000 Вт	
- с ЭПРА	1000 Вт	
Компактные флуоресцентные лампы с ЭПРА	22 x 20 Вт	
Количество дополнительных устройств	без ограничений	
Рабочая температура	-5 ... +45 °C	
Винтовые клеммы (макс.)	2 x 1,5/1 x 2,5 мм <sup>2</sup>	
Длина провода нагрузки	макс. 100 м	
Длина провода дополнительных устройств	макс. 50 м	
Глубина монтажа направляющей захвата	32 мм	

Большое количество функций передачи и/или приема в сочетании с накладкой радиопанели KNX.

Не подходит для монтажа в коробке для наружного монтажа.

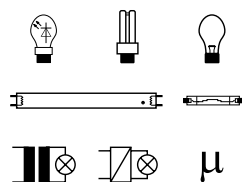

Исполнение	арт. №	уп.
Электронная вставка с релейным контактом	<b>8512 12 01</b>	1



### Электронная вставка выключателя 1-канальная

▶ 652

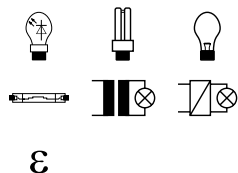

Рабочее напряжение	230 В~	
Частота	50/60 Гц	
Светодиодные лампы на 230 В с регулируемой яркостью	5 ... 70 Вт	
Светорегулируемые энергосберегающие лампы	13 ... 80 Вт	
Лампы накаливания и галогенные лампы 230 В	25 ... 400 Вт	
Обычные светорегулируемые трансформаторы	25 ... 400 ВА	
Электронные трансформаторы и двухрежимные трансформаторы	25 ... 400 Вт	
Количество дополнительных устройств	без ограничений	
Рабочая температура	-5 ... +45 °C	
Винтовые клеммы (макс.)	2 x 1,5/1 x 2,5 мм <sup>2</sup>	
Длина провода нагрузки	макс. 100 м	
Длина провода дополнительных устройств	макс. 50 м	
Глубина монтажа	32 мм	

- незначительное энергопотребление
- лампосберегающий мягкий пуск
- автоматическая настройка принципа переключения, зависящего от нагрузки (метод autoDetect)
- оптимальное диммирование благодаря тонкой настройке на тип нагрузки при помощи специальных режимов
- с дополнительным входом для включения с дополнительного места при помощи кнопки (замыкателя) или датчика движения, управление на одном уровне клавиши
- стойкость к короткому замыканию и перегрузкам (электронный предохранитель)
- соединение между опорным кольцом и фиксаторами - «лапками» не пропускает ток
- с винтовыми клеммами

Подходит к	арт. №	стр.
Кнопка, 1-канальная		431
Кнопка 1-канальная, радиопина KNX, quicklink	8514 51 3 ..	432
Кнопка 4-канальная, радиопина KNX, quicklink	8564 81 3 ..	434

Большое количество функций передачи и/или приема в сочетании с накладкой радиопины KNX.

Запрещается одновременно подключать индуктивную и емкостную нагрузку.

**Предназначено только для эксплуатации с нагрузками с регулируемой яркостью!**

**Внимание!**

Подключать только ESL на 230 В или светодиодные лампы с регулировкой яркости.



Исполнение	арт. №	уп.
Электронная вставка выключателя 1-канальная	<b>8512 11 01</b>	1



### Электронная вставка выключателя 2-канальная

▶ 652

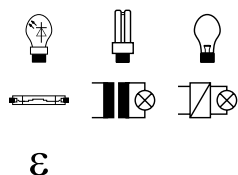

Рабочее напряжение	230 В~	
Частота	50/60 Гц	
Светодиодные лампы на 230 В с регулируемой яркостью	на канал 12 ... 54 Вт	
Светорегулируемые энергосберегающие лампы	на канал 15 ... 54 Вт	
Лампы накаливания и галогенные лампы 230 В	на канал 35 ... 300 Вт	
Обычные светорегулируемые трансформаторы	на канал 35 ... 300 ВА	
Электронные трансформаторы и двухрежимные трансформаторы	на канал 35 ... 300 Вт	
Количество дополнительных устройств	без ограничений	
Рабочая температура	-5 ... +45 °C	
Винтовые клеммы (макс.)	2 x 1,5/1 x 2,5 мм <sup>2</sup>	
Длина провода нагрузки	макс. 100 м	
Длина провода дополнительных устройств	макс. 50 м	
Глубина монтажа	32 мм	

- незначительное энергопотребление
- лампосберегающий мягкий пуск
- автоматическая настройка принципа переключения, зависящего от нагрузки (метод autoDetect)
- оптимальное диммирование благодаря тонкой настройке на тип нагрузки при помощи специальных режимов
- с 2-мя входами для включения с дополнительного места при помощи механических кнопок (размыкателей), управление на одном уровне клавиши
- стойкость к короткому замыканию и перегрузкам (электронный предохранитель)
- соединение между опорным кольцом и фиксаторами - «лапками» не пропускает ток
- с винтовыми клеммами

Подходит к	арт. №	стр.
Кнопка, 2-канальная		431
Кнопка 2-канальная, радиопина KNX, quicklink	8514 61 3 ..	433
Кнопка 4-канальная, радиопина KNX, quicklink	8564 81 3 ..	434

Большое количество функций передачи и/или приема в сочетании с накладкой радиопины KNX.

Запрещается одновременно подключать индуктивную и емкостную нагрузку.

**Предназначено только для эксплуатации с нагрузками с регулируемой яркостью!**



Исполнение	арт. №	уп.
Электронная вставка выключателя 2-канальная	<b>8512 22 01</b>	1



### Кнопочный диммер (R, L)

▶ 652

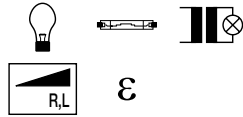

Рабочее напряжение	230 В~	– функция памяти состояния
Частота	50/60 Гц	– незначительное энергопотребление
Потребляемая мощность (режим ожидания)	< 0,3 Вт	– лампосберегающий мягкий пуск
Лампы накаливания и галогенные лампы 230 В	25 ... 400 Вт	– с фазовой отсечкой по переднему фронту
Обычные светорегулируемые трансформаторы	25 ... 400 ВА	– начальная яркость может быть введена в память на случай отсутствия питания в сети
Количество универсальных усилителей мощности	макс. 2	– может быть дополнен универсальными устройствами Plus REG для увеличения мощности
Количество дополнительных устройств	без ограничений	– с дополнительным входом для включения с дополнительного места при помощи кнопки (замыкателя) или датчика движения, управление на одном уровне клавиши
Рабочая температура	-5 ... +45 °C	– стойкость к короткому замыканию и перегрузкам (электронный предохранитель)
Винтовые клеммы (макс.)	2 x 1,5/1 x 2,5 мм <sup>2</sup>	– соединение между опорным кольцом и фиксаторами - «лапками» не пропускает ток
Длина провода нагрузки	макс. 100 м	– с винтовыми клеммами
Длина провода дополнительных устройств	макс. 50 м	
Глубина монтажа	32 мм	

<b>Подходит к</b>	<b>арт. №</b>	<b>стр.</b>
Кнопка, 1-канальная		431
Кнопка 1-канальная, радиوشина KNX, quicklink	8514 51 3 ..	432
Кнопка 4-канальная, радиوشина KNX, quicklink	8564 81 3 ..	434



Исполнение	арт. №	уп.
Кнопочный диммер (R, L)	<b>8542 11 01</b>	1



### Универсальный кнопочный диммер 1-канальный

▶ 652

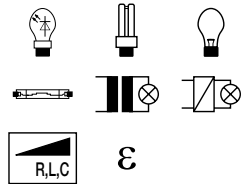

Рабочее напряжение	230 В~	– незначительное энергопотребление
Частота	50/60 Гц	– лампосберегающий мягкий пуск
Потребляемая мощность (режим ожидания)	< 0,3 Вт	– автоматическая настройка принципа переключения, зависящего от нагрузки (метод autoDetect)
Светодиодные лампы на 230 В с регулируемой яркостью	5 ... 70 Вт	– автоматический выбор типа фазовой отсечки в зависимости от нагрузки, «самопрограммирующийся»
Светорегулируемые энергосберегающие лампы	13 ... 80 Вт	– оптимальное диммирование благодаря тонкой настройке на тип нагрузки при помощи специальных режимов
Лампы накаливания и галогенные лампы 230 В	25 ... 400 Вт	– с дополнительным входом для включения с дополнительного места при помощи кнопки (замыкателя) или датчика движения, управление на одном уровне клавиши
Обычные светорегулируемые трансформаторы	25 ... 400 ВА	– стойкость к короткому замыканию и перегрузкам (электронный предохранитель)
Электронные трансформаторы и двухрежимные трансформаторы	25 ... 400 Вт	– соединение между опорным кольцом и фиксаторами - «лапками» не пропускает ток
Количество дополнительных устройств	без ограничений	– с винтовыми клеммами
Рабочая температура	-5 ... +45 °C	
Винтовые клеммы (макс.)	2 x 1,5/1 x 2,5 мм <sup>2</sup>	
Длина провода нагрузки	макс. 100 м	
Длина провода дополнительных устройств	макс. 50 м	
Глубина монтажа	32 мм	

<b>Подходит к</b>	<b>арт. №</b>	<b>стр.</b>
Кнопка, 1-канальная		431
Кнопка 1-канальная, радиوشина KNX, quicklink	8514 51 3 ..	432
Кнопка 4-канальная, радиوشина KNX, quicklink	8564 81 3 ..	434

Большое количество функций передачи и/или приема в сочетании с накладкой радиوشины KNX.  
Запрещается одновременно подключать индуктивную и емкостную нагрузку.



Исполнение	арт. №	уп.
Универсальный кнопочный диммер 1-канальный	<b>8542 12 01</b>	1



### Универсальный кнопочный диммер 2-канальный

▶ 652

Рабочее напряжение	230 В~
Частота	50/60 Гц
Потребляемая мощность - режим ожидания (канал 1/канал 2)	0,3/0,7 Вт
Светодиодные лампы на 230 В с регулируемой яркостью	на канал 12 ... 40 Вт
Светорегулируемые энергосберегающие лампы	на канал 15 ... 54 Вт
Лампы накаливания и галогенные лампы 230 В	на канал 35 ... 300 Вт
Обычные светорегулируемые трансформаторы	на канал 35 ... 300 ВА
Электронные трансформаторы и двухрежимные трансформаторы	на канал 35 ... 300 Вт
Количество дополнительных устройств	без ограничений
Рабочая температура	-5 ... +45 °С
Винтовые клеммы (макс.)	2 x 1,5/1 x 2,5 мм <sup>2</sup>
Длина провода нагрузки	макс. 100 м
Длина провода дополнительных устройств	макс. на канал 50 м
Глубина монтажа	32 мм

- незначительное энергопотребление
- лампосберегающий мягкий пуск
- автоматическая настройка принципа переключения, зависящего от нагрузки (метод autoDetect)
- автоматический выбор типа фазовой отсечки в зависимости от нагрузки, «самопрограммирующийся»
- оптимальное диммирование благодаря тонкой настройке на тип нагрузки при помощи специальных режимов
- с 2-мя входами для включения с дополнительного места при помощи механических кнопок (размыкателей), управление на одном уровне клавиши
- стойкость к короткому замыканию и перегрузкам (электронный предохранитель)
- соединение между опорным кольцом и фиксаторами - «лапками» не пропускает ток
- с винтовыми клеммами

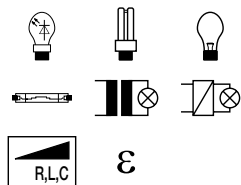

Большое количество функций передачи и/или приема в сочетании с накладкой радиوشины KNX.  
Запрещается одновременно подключать индуктивную и емкостную нагрузку.

Подходит к	арт. №	стр.
Кнопка, 2-канальная		431
Кнопка 2-канальная, радиوشина KNX, quicklink	8514 61 3 ..	433
Кнопка 4-канальная, радиوشина KNX, quicklink	8564 81 3 ..	434



Исполнение	арт. №	уп.
Универсальный кнопочный диммер 2-канальный	<b>8542 21 01</b>	1

### Кнопки для выключателей и диммеров

#### Кнопка, 1-канальная

▶ 652

Рабочее напряжение	через вставку
Рабочая температура	-5 ... +45 °С

- незначительное энергопотребление
- с программой управления на 2 уровня
- начальная яркость при использовании в электронной вставке для диммера может быть сохранена в памяти энергонезависимо

Указание:  
Для интеграции данного изделия с serie 1930 следует использовать исключительно 1-местную рамку для центральной панели Ø 58 мм, № для заказа: 1382 0...  
Установка serie 1930 в многоместном исполнении невозможна!

Подходит к	арт. №	стр.
Рамка одноместная для центральной панели Ø 58 мм	1382 0 ..	475
Электронная вставка с релейным контактом	8512 12 01	428
Электронная вставка выключателя 1-канальная	8512 11 01	429
Кнопочный диммер (R, L)	8542 11 01	430
Универсальный кнопочный диммер 1-канальный	8542 12 01	430

Исполнение	арт. №	уп.
------------	--------	-----

<b>serie 1930   R.classic</b>		
цвет: полярная белизна, глянцевый	<b>8514 11 39</b>	1
цвет: черный, глянцевый	<b>8514 11 31</b>	1



#### Кнопка, 2-канальная

▶ 652

Рабочее напряжение	через вставку
Рабочая температура	-5 ... +45 °С

- незначительное энергопотребление
- управление с двумя плоскостями для серии
- начальная яркость при использовании в электронной вставке для диммера может быть сохранена в памяти энергонезависимо

Указание:  
Для интеграции данного изделия с serie 1930 следует использовать исключительно 1-местную рамку для центральной панели Ø 58 мм, № для заказа: 1382 0...  
Установка serie 1930 в многоместном исполнении невозможна!

Подходит к	арт. №	стр.
Рамка одноместная для центральной панели Ø 58 мм	1382 0 ..	475
Электронная вставка выключателя 2-канальная	8512 22 01	429
Универсальный кнопочный диммер 2-канальный	8542 21 01	431

Исполнение	арт. №	уп.
------------	--------	-----

<b>serie 1930   R.classic</b>		
цвет: полярная белизна, глянцевый	<b>8514 21 39</b>	1
цвет: черный, глянцевый	<b>8514 21 31</b>	1





Источники питания от сети для накладок KNX-радиосистем



**Блок питания от сети, для накладок радиوشины KNX**

Рабочее напряжение	230 В~	– незначительное энергопотребление
Частота	50/60 Гц	– используется в качестве сетевого питания для накладок системы радиوشины KNX
Рабочая температура	-5 ... +45 °С	– соединение между опорным кольцом и фиксаторами - «лапками» не пропускает ток
Винтовые клеммы (макс.)	1 x 4/2 x 2,5 мм <sup>2</sup>	– с винтовыми клеммами
Глубина монтажа	22 мм	

Подходит к	арт. №	стр.
Кнопка 1-канальная, радиوشина KNX, quicklink	8514 51 3 ..	432
Кнопка 2-канальная, радиوشина KNX, quicklink	8514 61 3 ..	433
Кнопка 4-канальная, радиوشина KNX, quicklink	8564 81 3 ..	434



Исполнение	арт. №	уп.
Блок питания от сети, для накладок радиوشины KNX	<b>8502 01 01</b>	1

Кнопки для выключателей/диммеров, радиوشина KNX



**Кнопка 1-канальная, радиوشина KNX, quicklink**

▶ 652

Радиопrotocol	радиوشина KNX	– настраиваемые характеристики передачи и/или приема
Рабочий цикл передатчика	1 %	– с функцией сброса на начальные настройки
Категория приемника	2	– незначительное энергопотребление
Количество радиоканалов	2	– функции quicklink: выключатель, диммер, жалюзийный выключатель, 2 сцены, таймер, кнопка(замыкатель)
Количество адресов quicklink	макс. 20 передатч./приемн.	– дополнительные функции ETS: +6 сцен, режим работы Вкл./Выкл., 1 система управления кнопками Вверх/Вниз, значение диммера, индикация яркости, кнопки, индикация состояния, принудительное управление
Частота передачи радиосигнала/приема радиосигнала	868,3 МГц	– управление конфигурируется на одном или двух уровнях клавиши
Мощность радиопередатчика	< 10 мВт	– сохранение сцен может блокироваться
Дальность радиопередачи (в свободном поле)	макс. 100 м	– значение яркости при включении может сохраняться не зависимо от питания на каждом из уровней управления
Дальность радиопередачи (здание)	макс. 30 м	– светодиодный индикатор совместимости наклейки/вставки
Рабочая температура	-5 ... +45 °С	– со светодиодом конфигурации и функции

Для ручного нажатия или радиуправления по шине KNX.

Указание:  
Для интеграции данного изделия с serie 1930 следует использовать исключительно 1-местную рамку для центральной панели Ø 58 мм, № для заказа: 1382 0... Установка serie 1930 в многоместном исполнении невозможна!

Подходит к	арт. №	стр.
Рамка одноместная для центральной панели Ø 58 мм	1382 0 ..	475
Блок питания от сети, для накладок радиوشины KNX	8502 01 01	432
Электронная вставка с релейным контактом	8512 12 01	428
Электронная вставка выключателя 1-канальная	8512 11 01	429
Кнопочный диммер (R, L)	8542 11 01	430
Универсальный кнопочный диммер 1-канальный	8542 12 01	430

Исполнение	арт. №	уп.
------------	--------	-----

**serie 1930 | R.classic**

цвет: полярная белизна, глянцевый	<b>8514 51 39</b>	1
цвет: черный, глянцевый	<b>8514 51 31</b>	1





**Кнопка 2-канальная, радиоплатформа KNX, quicklink**

▶ 652

Радиопrotocol	радиоплатформа KNX
Рабочий цикл передатчика	1 %
Категория приемника	2
Количество радиоканалов	4
Количество адресов quicklink	макс. 20 передатч./приемн.
Частота передачи радиосигнала/приема радиосигнала	868,3 МГц
Мощность радиопередатчика	< 10 мВт
Дальность радиопередачи (в свободном поле)	макс. 100 м
Дальность радиопередачи (здание)	макс. 30 м
Рабочая температура	-5 ... +45 °C

- настраиваемые характеристики передачи и/или приема
- с функцией сброса на начальные настройки
- незначительное энергопотребление
- функции quicklink: выключатель, диммер, жалюзийный выключатель, 2 сцены, таймер, кнопка(замыкатель)
- дополнительные функции ETS: +6 сцен, режим работы Вкл./Выкл., 1 система управления кнопками Вверх/Вниз, значение диммера, индикация яркости, кнопки, индикация состояния, принудительное управление
- управление конфигурируется на одном или двух уровнях клавиши
- сохранение сцен может блокироваться
- значение яркости при включении может сохраняться не зависимо от питания на каждом из уровней управления
- светодиодный индикатор совместимости накладки/вставки
- со светодиодом конфигурации и функции
- с клавишей конфигурации и функции
- клавиша программируется как на верхнем, так и на нижнем уровне управления, возможны комплектации: выключатель, диммер, сетевой блок
- программирование quicklink при помощи клавиши и светодиодного индикатора, без использования каких-либо инструментов
- интеграция при помощи радиоустройства сопряжения коммуникационных устройств KNX, для наружного монтажа, с системой KNX-TP

Для ручного нажатия или радиоуправления по шине KNX.

Указание:  
Для интеграции данного изделия с serie 1930 следует использовать исключительно 1-местную рамку для центральной панели Ø 58 мм, № для заказа: 1382 0...  
Установка serie 1930 в многоместном исполнении невозможна!

Подходит к	арт. №	стр.
Рамка одноместная для центральной панели Ø 58 мм	1382 0 ..	475
Блок питания от сети, для накладок радиоплатформы KNX	8502 01 01	432
Электронная вставка выключателя 2-канальная	8512 22 01	429
Универсальный кнопочный диммер 2-канальный	8542 21 01	431
арт. №		уп.

Исполнение

**serie 1930 | R.classic**

цвет: полярная белизна, глянцевый	<b>8514 61 39</b>	<b>1</b>
цвет: черный, глянцевый	<b>8514 61 31</b>	<b>1</b>





### Кнопка 4-канальная, радиоплатформа KNX, quicklink

▶ 652

Радиопrotocol	радиоплатформа KNX
Рабочий цикл передатчика	1 %
Категория приемника	2
Количество радиоканалов	4
Количество адресов quicklink	макс. 20 передатч./приемн.
Частота передачи радиосигнала/приема радиосигнала	868,3 МГц
Мощность радиопередатчика	< 10 мВт
Дальность радиопередачи (в свободном поле)	макс. 100 м
Дальность радиопередачи (здание)	макс. 30 м
Рабочая температура	-5 ... +45 °C

- функции уровней кнопок вверх/вниз или слева/справа свободно конфигурируются для использования в качестве приемника для управления подключенной нагрузкой, а также передатчика для удаленного управления, например, жалюзи
- настраиваемые характеристики передачи и/или приема
- с функцией сброса на начальные настройки
- незначительное энергопотребление
- функции quicklink: выключатель, диммер, жалюзийный выключатель, 2 сцены, таймер, кнопка(замыкатель)
- дополнительные функции ETS: +6 сцен, режим работы Вкл./Выкл., 1 система управления кнопками Вверх/Вниз, значение диммера, индикация яркости, кнопки, индикация состояния, принудительное управление
- управление конфигурируется на одном или двух уровнях клавиши
- сохранение сцен может блокироваться
- значение яркости при включении может сохраняться не зависимо от питания на каждом из уровней управления
- светодиодный индикатор совместимости наклейки/вставки
- со светодиодом конфигурации и функции
- с клавишей конфигурации и функции
- программирование quicklink при помощи клавиши и светодиодного индикатора, без использования каких-либо инструментов
- интеграция при помощи радиоустройства сопряжения коммуникационных устройств KNX, для наружного монтажа, с системой KNX-TP

Для ручного нажатия или радиоуправления по шине KNX.

Расширенные опции управления для одинарных электронных механизмов благодаря двум дополнительным свободно конфигурируемым радиоканалам.

Указание:

Для интеграции данного изделия с serie 1930 следует использовать исключительно 1-местную рамку для центральной панели Ø 58 мм, № для заказа: 1382 0... Установка serie 1930 в многоместном исполнении невозможна!

Подходит к	арт. №	стр.
Рамка одноместная для центральной панели Ø 58 мм	1382 0 ..	475
Электронная вставка выключателя 1-канальная	8512 11 01	429
Электронная вставка выключателя 2-канальная	8512 22 01	429
Кнопочный диммер (R, L)	8542 11 01	430
Универсальный кнопочный диммер 1-канальный	8542 12 01	430
Универсальный кнопочный диммер 2-канальный	8542 21 01	431
Электронная вставка с релейным контактом	8512 12 01	428
Блок питания от сети, для накладок радиоплатформы KNX	8502 01 01	432

Исполнение арт. № уп.

#### serie 1930 | R.classic

цвет: полярная белизна, глянцевый	<b>8564 81 39</b>	<b>1</b>
цвет: черный, глянцевый	<b>8564 81 31</b>	<b>1</b>



Таймеры для KNX-радиосистем



**Таймер для вставки выключателя, радиоприемника KNX, quicklink**

▶ 652

- с дисплеем



Радиопrotocol	радиоприемник KNX
Количество радиоканалов	1
Количество адресов quicklink	макс. 20 передатч./приемн.
Частота передачи радиосигнала/приема радиосигнала	868,3 МГц
Мощность радиопередатчика	< 10 мВт
Дальность радиопередачи (в свободном поле)	макс. 100 м
Дальность радиопередачи (здание)	макс. 30 м
Смещение астрономического времени	± 2 ч
Запас хода	≈ 24 ч
Случайный генератор чисел	± 15 мин.
Количество периодов включения для вкл/выкл	20
Рабочая температура	-5 ... +45 °C

Управление кнопками устройства, радиопередатчиком и программируемыми периодами переключения.

Указание:

Для интеграции данного изделия с serie 1930 следует использовать исключительно 1-местную рамку для центральной панели Ø 58 мм, № для заказа: 1382 0... Установка serie 1930 в многоместном исполнении невозможна!

- функция «вечеринка», без выполнения команд автоматки, радиоустройств и дополнительных устройств (гарантия переключения)
- настраиваемые характеристики передачи и/или приема
- с блокировкой клавиш
- с функцией сброса на начальные настройки
- незначительное энергопотребление
- функции quicklink: переключение, 2 сцены, таймер, кнопка размыкателя, принудительное управление
- дополнительные функции ETS: +6 сцен, режим работы Вкл/Выкл, вызов времени сцены, временное значение диммера, кнопка, индикация состояния
- в рабочем режиме ЖК-дисплей подсвечивается
- настраиваемая контрастность ЖК-дисплея
- индикация совместимости накладки/вставки на дисплее
- меню на английском, немецком или французском языке
- с автоматическим переходом на летнее/зимнее время (отключаемо)
- с переключением автоматического/ручного режимов
- два пакета заводских настроек, возможны индивидуальные доводки
- астропрограмма для переключения при восходе и закате солнца с указанием города/страны или координат, индивидуальная настройка
- программа «отпуск» - вариации подъема/опускания жалюзи в автоматическом режиме
- автономная программа, команды радиоустройств и дополнительных устройств не выполняются
- интеграция при помощи радиоустройства сопряжения коммуникационных устройств KNX, для наружного монтажа, с системой KNX-TP

Подходит к	арт. №	стр.
Рамка одноместная для центральной панели Ø 58 мм	1382 0 ..	475
Блок питания от сети, для накладок радиоприемника KNX	8502 01 01	432
Электронная вставка с релейным контактом	8512 12 01	428
Исполнение	арт. №	уп.

**serie 1930 | R.classic**

цвет: полярная белизна, глянцевый	<b>8574 52 39</b>	1
цвет: черный, глянцевый	<b>8574 52 31</b>	1



## Электронная платформа - датчики движения

– указанные ниже традиционные накладки и накладки для радиоустройств KNX могут комбинироваться для серии 1930 исключительно с 1-местными рамками для центральных панелей Ø 58 мм, № для заказа 13820...

### Электронная платформа — вставки



#### Электронная вставка с релейным контактом

▶ 652

Рабочее напряжение	230 В~	– незначительное энергопотребление
Частота	50/60 Гц	– с дополнительным входом для включения с дополнительного места при помощи кнопки (замыкателя) или датчика движения, управление на одном уровне клавиши
Минимальная нагрузка контакта	≈ 15 Вт	– можно использовать в качестве электронного кнопочного выключателя
Светодиодные лампы на 230 В	440 Вт	– соединение между опорным кольцом и фиксаторами - «лапками» не пропускает ток
Светорегулируемые энергосберегающие лампы	440 Вт	– с винтовыми клеммами
Лампы накаливания и галогенные лампы 230 В	2300 Вт	
Обычные светорегулируемые трансформаторы	1500 ВА	<b>Подходит к</b>
Электронные трансформаторы и двухрежимные трансформаторы	1500 Вт	<b>арт. №</b>
Люминесцентные лампы:		<b>стр.</b>
- некомпенсированные	1100 ВА	Накладки датчика движения 439
- параллельно компенсированные	1000 Вт	Накладки для датчиков движения, радиопанель KNX 441
- в схеме парного включения	1000 Вт	
- с ЭПРА	1000 Вт	
Компактные флуоресцентные лампы с ЭПРА	22 x 20 Вт	
Количество дополнительных устройств	без ограничений	
Рабочая температура	-5 ... +45 °C	
Винтовые клеммы (макс.)	2 x 1,5/1 x 2,5 мм <sup>2</sup>	
Длина провода нагрузки	макс. 100 м	
Длина провода дополнительных устройств	макс. 50 м	
Глубина монтажа направляющей захвата	32 мм	

Большое количество функций передачи и/или приема в сочетании с накладкой радиопанели KNX.

Не подходит для монтажа в коробке для наружного монтажа.



Исполнение	арт. №	уп.
Электронная вставка с релейным контактом	<b>8512 12 01</b>	1



**Электронная вставка выключателя 1-канальная**

▶ 652

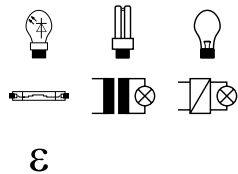

Рабочее напряжение	230 В~	
Частота	50/60 Гц	
Светодиодные лампы на 230 В с регулируемой яркостью	5 ... 70 Вт	
Светорегулируемые энергосберегающие лампы	13 ... 80 Вт	
Лампы накаливания и галогенные лампы 230 В	25 ... 400 Вт	
Обычные светорегулируемые трансформаторы	25 ... 400 ВА	
Электронные трансформаторы и двухрежимные трансформаторы устройств	25 ... 400 Вт	без ограничений
Рабочая температура	-5 ... +45 °С	
Винтовые клеммы (макс.)	2 x 1,5/1 x 2,5 мм <sup>2</sup>	
Длина провода нагрузки	макс. 100 м	
Длина провода дополнительных устройств	макс. 50 м	
Глубина монтажа	32 мм	

- незначительное энергопотребление
- лампосберегающий мягкий пуск
- автоматическая настройка принципа переключения, зависящего от нагрузки (метод autoDetect)
- оптимальное диммирование благодаря тонкой настройке на тип нагрузки при помощи специальных режимов
- с дополнительным входом для включения с дополнительного места при помощи кнопки (замыкателя) или датчика движения, управление на одном уровне клавиши
- стойкость к короткому замыканию и перегрузкам (электронный предохранитель)
- соединение между опорным кольцом и фиксаторами - «лапками» не пропускает ток
- с винтовыми клеммами

Большое количество функций передачи и/или приема в сочетании с накладкой радиوشины KNX.

Запрещается одновременно подключать индуктивную и емкостную нагрузку.

**Предназначено только для эксплуатации с нагрузками с регулируемой яркостью!**

**Внимание!**

Подключать только ESL на 230 В или светодиодные лампы с регулировкой яркости.

<b>Подходит к</b>	<b>арт. №</b>	<b>стр.</b>
Накладки датчика движения		439
Накладки для датчиков движения, радиوشина KNX		441



Исполнение	арт. №	уп.
Электронная вставка выключателя 1-канальная	<b>8512 11 01</b>	1



**Кнопочный диммер (R, L)**

▶ 652

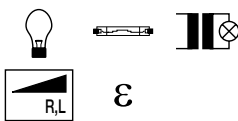

Рабочее напряжение	230 В~	
Частота	50/60 Гц	
Потребляемая мощность (режим ожидания)	< 0,3 Вт	
Лампы накаливания и галогенные лампы 230 В	25 ... 400 Вт	
Обычные светорегулируемые трансформаторы	25 ... 400 ВА	
Количество универсальных усилителей мощности	макс. 2	
Количество дополнительных устройств	без ограничений	
Рабочая температура	-5 ... +45 °С	
Винтовые клеммы (макс.)	2 x 1,5/1 x 2,5 мм <sup>2</sup>	
Длина провода нагрузки	макс. 100 м	
Длина провода дополнительных устройств	макс. 50 м	
Глубина монтажа	32 мм	

- функция памяти состояния
- незначительное энергопотребление
- лампосберегающий мягкий пуск
- с фазовой отсечкой по переднему фронту
- начальная яркость может быть введена в память на случай отсутствия питания в сети
- может быть дополнен универсальными устройствами Plus REG для увеличения мощности
- с дополнительным входом для включения с дополнительного места при помощи кнопки (замыкателя) или датчика движения, управление на одном уровне клавиши
- стойкость к короткому замыканию и перегрузкам (электронный предохранитель)
- соединение между опорным кольцом и фиксаторами - «лапками» не пропускает ток
- с винтовыми клеммами

Большое количество функций передачи и/или приема в сочетании с накладкой радиوشины KNX.

<b>Подходит к</b>	<b>арт. №</b>	<b>стр.</b>
Накладки датчика движения		439
Накладки для датчиков движения, радиوشина KNX		441



Исполнение	арт. №	уп.
Кнопочный диммер (R, L)	<b>8542 11 01</b>	1



### Универсальный кнопочный диммер 1-канальный

▶ 652

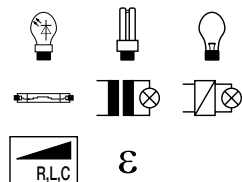

Рабочее напряжение	230 В~
Частота	50/60 Гц
Потребляемая мощность (режим ожидания)	< 0,3 Вт
Светодиодные лампы на 230 В с регулируемой яркостью	5 ... 70 Вт
Светорегулируемые энергосберегающие лампы	13 ... 80 Вт
Лампы накаливания и галогенные лампы 230 В	25 ... 400 Вт
Обычные светорегулируемые трансформаторы	25 ... 400 ВА
Электронные трансформаторы и двухрежимные трансформаторы	25 ... 400 Вт
Количество дополнительных устройств	без ограничений
Рабочая температура	-5 ... +45 °С
Винтовые клеммы (макс.)	2 x 1,5/1 x 2,5 мм <sup>2</sup>
Длина провода нагрузки	макс. 100 м
Длина провода дополнительных устройств	макс. 50 м
Глубина монтажа	32 мм

- незначительное энергопотребление
- лампосберегающий мягкий пуск
- автоматическая настройка принципа переключения, зависящего от нагрузки (метод autoDetect)
- автоматический выбор типа фазовой отсечки в зависимости от нагрузки, «самопрограммирующийся»
- оптимальное диммирование благодаря тонкой настройке на тип нагрузки при помощи специальных режимов
- с дополнительным входом для включения с дополнительного места при помощи кнопки (замыкателя) или датчика движения, управление на одном уровне клавиши
- стойкость к короткому замыканию и перегрузкам (электронный предохранитель)
- соединение между опорным кольцом и фиксаторами - «лапками» не пропускает ток
- с винтовыми клеммами

Подходит к	арт. №	стр.
Накладки датчика движения		439
Накладки для датчиков движения, радиоплатина KNX		441

Большое количество функций передачи и/или приема в сочетании с накладкой радиоплаты KNX.  
Запрещается одновременно подключать индуктивную и емкостную нагрузку.



Исполнение	арт. №	уп.
Универсальный кнопочный диммер 1-канальный	<b>8542 12 01</b>	1



### Дополнительное устройство для датчика движения

▶ 652

Рабочее напряжение	230 В~
Частота	50/60 Гц
Количество датчиков движения дополнительных устройств	без ограничений
Рабочая температура	-5 ... +45 °С
Винтовые клеммы (макс.)	2 x 1,5/1 x 2,5 мм <sup>2</sup>
Длина провода дополнительных устройств	макс. 50 м
Глубина монтажа	32 мм

- незначительное энергопотребление
- стойкость к короткому замыканию и перегрузкам (электронный предохранитель)
- соединение между опорным кольцом и фиксаторами - «лапками» не пропускает ток
- с винтовыми клеммами

Подходит к	арт. №	стр.
Накладки датчика движения		439
Накладки для датчиков движения, радиоплатина KNX		441



Исполнение	арт. №	уп.
Дополнительное устройство для датчика движения	<b>8532 01 01</b>	1

**Накладки датчика движения**



**Датчик движения 2,2 м**

▶ 652

Номинальная высота монтажа	2,2 м	– с функцией памяти для моделирования эффекта присутствия
Чувствительность срабатывания, регулируемая	≈ 10 ... 100 %	– функция «вечеринка» для включения на 2 часа
Яркость срабатывания, регулируемая	≈ 5 ... 1000 лк, дневной режим	– функция программирования освещенности срабатывания - «функция обучения» - при помощи кнопки
Время срабатывания	≈ 180 с	– с блокировкой клавиш
Фронтальная зона охвата	≈ 8 м	– незначительное энергопотребление
Дальность действия сбоку	≈ 6 м	– режим, управляемый процессором μ
Область охвата прямоугольной формы	≈ 8 x 12 м	– светодиодный индикатор совместимости наклейки/вставки
Рабочая температура	-5 ... +45 °C	– со светодиодным индикатором состояния и работы красный/зеленый/оранжевый
Высота от стены	34 мм	– с кнопкой автоматики включения/выключения

Исключительно для использования в помещении!

Указание:

Для интеграции данного изделия с serie 1930 следует использовать исключительно 1-местную рамку для центральной панели Ø 58 мм, № для заказа: 1382 0... Установка serie 1930 в многоместном исполнении невозможна!

652  
Исполнение

<b>Подходит к</b>	<b>арт. №</b>	<b>стр.</b>
Электронная платформа — вставки		436
Рамка одноместная для центральной панели Ø 58 мм	1382 0 ..	475

арт. № уп.

**serie 1930 | R.classic**

цвет: полярная белизна, глянцевый	<b>8534 21 39</b>	<b>1</b>
цвет: черный, глянцевый	<b>8534 21 31</b>	<b>1</b>



**Датчик движения 1,1 м**

▶ 652

Номинальная высота монтажа	1,1 м	– с функцией памяти для моделирования эффекта присутствия
Чувствительность срабатывания, регулируемая	≈ 10 ... 100 %	– функция «вечеринка» для включения на 2 часа
Яркость срабатывания, регулируемая	≈ 5 ... 1000 лк, дневной режим	– функция программирования освещенности срабатывания - «функция обучения» - при помощи кнопки
Время срабатывания	≈ 180 с	– с блокировкой клавиш
Фронтальная зона охвата	≈ 12 м	– незначительное энергопотребление
Дальность действия сбоку	≈ 8 м	– режим, управляемый процессором μ
Область охвата прямоугольной формы	≈ 12 x 16 м	– светодиодный индикатор совместимости наклейки/вставки
Рабочая температура	-5 ... +45 °C	– со светодиодным индикатором состояния и работы красный/зеленый/оранжевый
Высота от стены	34 мм	– с кнопкой автоматики включения/выключения

Постоянное воздействие прямых солнечных лучей на уровень обнаружения, обращенный вверх, может привести к выходу из строя датчика движения. Исключительно для использования в помещении!

Указание:

Для интеграции данного изделия с serie 1930 следует использовать исключительно 1-местную рамку для центральной панели Ø 58 мм, № для заказа: 1382 0... Установка serie 1930 в многоместном исполнении невозможна!

Исполнение

<b>Подходит к</b>	<b>арт. №</b>	<b>стр.</b>
Электронная платформа — вставки		436
Рамка одноместная для центральной панели Ø 58 мм	1382 0 ..	475

арт. № уп.

**serie 1930 | R.classic**

цвет: полярная белизна, глянцевый	<b>8534 11 39</b>	<b>1</b>
цвет: черный, глянцевый	<b>8534 11 31</b>	<b>1</b>







### Инфракрасный датчик движения «Комфорт» 2,2 м

▶ 652

Номинальная высота монтажа	2,2 м	– с функцией памяти для моделирования эффекта присутствия
Чувствительность срабатывания, регулируемая	≈ 10 ... 100 %	– функция «вечеринка» для включения на 2 часа
Яркость срабатывания, регулируемая	≈ 5 ... 1000 лк, дневной режим	– функция программирования освещенности срабатывания - «функция обучения» - при помощи кнопки
Время срабатывания, регулируемое	≈ 10 с ... 30 мин.	– с блокировкой клавиш
Фронтальная зона охвата	≈ 8 м	– незначительное энергопотребление
Дальность действия сбоку	≈ 6 м	– режим кратковременной работы на время «иммунитета» (например, для лестничного освещения, для временного отключения электроэнергии)
Время «иммунитета»	≈ 10 с	– режим, управляемый процессором μ
Кратковременный режим работы	200 мс	– светодиодный индикатор совместимости наклейки/вставки
Область охвата прямоугольной формы	≈ 8 x 12 м	– со светодиодным индикатором состояния и работы красный/зеленый/оранжевый
Рабочая температура	-5 ... +45 °C	– с кнопкой автоматики включения/выключения
Высота от стены	34 мм	

Исключительно для использования в помещении!

Указание:  
Для интеграции данного изделия с serie 1930 следует использовать исключительно 1-местную рамку для центральной панели Ø 58 мм, № для заказа: 1382 0...  
Установка serie 1930 в многоместном исполнении невозможна!

Подходит к	арт. №	стр.
Электронная платформа — вставки		436
Рамка односторонняя для центральной панели Ø 58 мм	1382 0 ..	475

Исполнение	арт. №	уп.
<b>serie 1930   R.classic</b>		
цвет: полярная белизна, глянцевый	<b>8534 22 39</b>	1
цвет: черный, глянцевый	<b>8534 22 31</b>	1



### Инфракрасный датчик движения «Комфорт» 1,1 м

▶ 652

Номинальная высота монтажа	1,1 м	– с функцией памяти для моделирования эффекта присутствия
Чувствительность срабатывания, регулируемая	≈ 10 ... 100 %	– функция «вечеринка» для включения на 2 часа
Яркость срабатывания, регулируемая	≈ 5 ... 1000 лк, дневной режим	– функция программирования освещенности срабатывания - «функция обучения» - при помощи кнопки
Время срабатывания, регулируемое	≈ 10 с ... 30 мин.	– с блокировкой клавиш
Фронтальная зона охвата	≈ 12 м	– незначительное энергопотребление
Дальность действия сбоку	≈ 8 м	– режим кратковременной работы на время «иммунитета» (например, для лестничного освещения, для временного отключения электроэнергии)
Время «иммунитета»	≈ 10 с	– режим, управляемый процессором μ
Кратковременный режим работы	200 мс	– светодиодный индикатор совместимости наклейки/вставки
Область охвата прямоугольной формы	≈ 12 x 16 м	– со светодиодным индикатором состояния и работы красный/зеленый/оранжевый
Рабочая температура	-5 ... +45 °C	– с кнопкой автоматики включения/выключения
Высота от стены	34 мм	

Постоянное воздействие прямых солнечных лучей на уровень обнаружения, обращенный вверх, может привести к выходу из строя датчика движения.  
Исключительно для использования в помещении!

Указание:  
Для интеграции данного изделия с serie 1930 следует использовать исключительно 1-местную рамку для центральной панели Ø 58 мм, № для заказа: 1382 0...  
Установка serie 1930 в многоместном исполнении невозможна!

Подходит к	арт. №	стр.
Электронная платформа — вставки		436
Рамка односторонняя для центральной панели Ø 58 мм	1382 0 ..	475

Исполнение	арт. №	уп.
<b>serie 1930   R.classic</b>		
цвет: полярная белизна, глянцевый	<b>8534 12 39</b>	1
цвет: черный, глянцевый	<b>8534 12 31</b>	1



**Источники питания от сети для накладок KNX-радиосистем**



**Блок питания от сети, для накладок радиошины KNX**

Рабочее напряжение	230 В~
Частота	50/60 Гц
Рабочая температура	-5 ... +45 °С
Винтовые клеммы (макс.)	1 x 4/2 x 2,5 мм <sup>2</sup>
Глубина монтажа	22 мм

- незначительное энергопотребление
- используется в качестве сетевого питания для накладок системы радиошины KNX
- соединение между опорным кольцом и фиксаторами - «лапками» не пропускает ток
- с винтовыми клеммами

Накладки датчика движения в комбинации с сетевой вставкой могут использоваться только как дополнительное устройство датчика движения для вспомогательной зоны (Slave).

Для этого в качестве основного устройства для датчика движения (Master) должна быть настроена накладка датчика движения с электронной вставкой с релейным контактом (№ для заказа: 8512 12 00).

Подходит к	арт. №	стр.
Датчик движения «Комфорт», радиошина KNX 1,1 м quicklink	8534 51 3 ..	441
Датчик движения «Комфорт», радиошина KNX 2,2 м quicklink	8534 61 3 ..	442



Исполнение	арт. №	уп.
Блок питания от сети, для накладок радиошины KNX	<b>8502 01 01</b>	1

**Накладки для датчиков движения, радиошина KNX**



**Датчик движения «Комфорт», радиошина KNX 1,1 м quicklink**

▶ 652

Радиопrotocol	радиошина KNX
Рабочий цикл передатчика	1 %
Категория приемника	2
Количество радиоканалов	1
Количество адресов quicklink	макс. 20 передатч./приемн.
Мощность радиопередатчика	< 10 мВт
Радиочастота передачи	868,3 МГц
Дальность радиопередачи (в свободном поле)	макс. 100 м
Дальность радиопередачи (здание)	макс. 30 м
Номинальная высота монтажа	1,1 м
Чувствительность срабатывания, регулируемая	≈ 10 ... 100 %
Яркость срабатывания, регулируемая	≈ 5 ... 1000 лк, дневной режим
Время срабатывания, регулируемое	≈ 1 с ... 3 ч
Фронтальная зона охвата	≈ 12 м
Дальность действия сбоку	≈ 8 м
Область охвата прямоугольной формы	≈ 12 x 16 м
Рабочая температура	-5 ... +45 °С
Высота от стены	34 мм

- с функцией памяти для моделирования эффекта присутствия
- функция «вечеринка» для включения на 2 часа
- функция программирования освещенности срабатывания - «функция обучения» - при помощи кнопки
- с блокировкой клавиш
- с функцией сброса на начальные настройки
- предупреждение о выключении нагрузки при использовании с механизмами диммеров
- незначительное энергопотребление
- функции quicklink: переключение, светорегулировка, 2 сцены, таймер, кнопка (замыкатель), принудительное управление, Master/Slave
- дополнительные функции ETS: +6 сцен, режим работы Вкл./Выкл., кнопки, индикация состояния, значение диммера, вызов сцен при движении/отсутствии движения
- возможность удаленного управления с помощью передатчика quicklink
- вызов сцен с помощью устройств радиошины KNX
- сохранение сцен может блокироваться
- режим, управляемый процессором µ
- светодиодный индикатор совместимости наклейки/вставки
- со светодиодным индикатором состояния и работы красный/зеленый/оранжевый
- со светодиодом конфигурации и функции
- возможно управление с дополнительного места (параллельного поста включения) при помощи механического выключателя-кнопки
- с клавишей конфигурации и функции
- с кнопкой включения/выключения/автоматики/памяти/функции Party
- интеграция при помощи радиоустройства сопряжения коммуникационных устройств KNX, для наружного монтажа, с системой KNX-TP

Подходит к	арт. №	стр.
Электронная платформа — вставки		436
Источники питания от сети для накладок KNX-радиосистем		441
Рамка одноместная для центральной панели Ø 58 мм	1382 0 ..	475

Постоянное воздействие прямых солнечных лучей на уровень обнаружения, обращенный вверх, может привести к выходу из строя датчика движения. Исключительно для использования в помещении!

Указание:  
Для интеграции данного изделия с serie 1930 следует использовать исключительно 1-местную рамку для центральной панели Ø 58 мм, № для заказа: 1382 0... Установка serie 1930 в многоместном исполнении невозможна!

Исполнение	арт. №	уп.
<b>serie 1930   R.classic</b>		
цвет: полярная белизна, глянцевый	<b>8534 51 39</b>	1
цвет: черный, глянцевый	<b>8534 51 31</b>	1





**Датчик движения «Комфорт», радиوشина KNX 2,2 м quicklink**

▶ 652

Радиопротокол	радиوشина KNX
Рабочий цикл передатчика	1 %
Категория приемника	2
Количество радиоканалов	1
Количество адресов quicklink	макс. 20 передатч./приемн.
Мощность радиопередатчика	< 10 мВт
Радиочастота передачи	868,3 МГц
Дальность радиопередачи (в свободном поле)	макс. 100 м
Дальность радиопередачи (здание)	макс. 30 м
Номинальная высота монтажа	2,2 м
Чувствительность срабатывания, регулируемая	≈ 10 ... 100 %
Яркость срабатывания, регулируемая	≈ 5 ... 1000 лк, дневной режим
Время срабатывания, регулируемое	≈ 1 с ... 3 ч
Фронтальная зона охвата (при монтажной высоте 1,1 м)	≈ 4 м
Фронтальная зона охвата	≈ 8 м
Дальность действия сбoku (при монтажной высоте 1,1 м)	≈ 3 м
Дальность действия сбoku	≈ 6 м
Область охвата прямоугольной формы	≈ 8 x 12 м
Рабочая температура	-5 ... +45 °C
Высота от стены	34 мм

- с функцией памяти для моделирования эффекта присутствия
- функция «вечеринка» для включения на 2 часа
- функция программирования освещенности срабатывания - «функция обучения» - при помощи кнопки
- с блокировкой клавиш
- с функцией сброса на начальные настройки
- предупреждение о выключении нагрузки при использовании с механизмами диммеров
- незначительное энергопотребление
- функции quicklink: переключение, светорегулировка, 2 сцены, таймер, кнопка (замыкатель), принудительное управление, Master/Slave
- дополнительные функции ETS: +6 сцен, режим работы Вкл./Выкл., кнопки, индикация состояния, значение диммера, вызов сцен при движении/отсутствии движения
- возможность удаленного управления с помощью передатчика quicklink
- вызов сцен с помощью устройств радиوشины KNX
- сохранение сцен может блокироваться
- режим, управляемый процессором μ
- светодиодный индикатор совместимости накладки/вставки
- со светодиодным индикатором состояния и работы красный/зеленый/оранжевый
- со светодиодом конфигурации и функции
- возможно управление с дополнительного места (параллельного поста включения) при помощи механического выключателя-кнопки
- с клавишей конфигурации и функции
- с кнопкой включения/выключения/автоматики/памяти/функции Party
- интеграция при помощи радиоустройства сопряжения коммуникационных устройств KNX, для наружного монтажа, с системой KNX-TP

Исключительно для использования в помещении!

Указание:

Для интеграции данного изделия с serie 1930 следует использовать исключительно 1-местную рамку для центральной панели Ø 58 мм, № для заказа: 1382 0...  
Установка serie 1930 в многоместном исполнении невозможна!

Подходит к	арт. №	стр.
Электронная платформа — вставки		436
Источники питания от сети для накладок KNX-радиосистем		441
Рамка одноместная для центральной панели Ø 58 мм	1382 0 ..	475

Исполнение	арт. №	уп.
<b>serie 1930   R.classic</b>		
цвет: полярная белизна, глянцевый	<b>8534 61 39</b>	1
цвет: черный, глянцевый	<b>8534 61 31</b>	1



**Жалюзийные выключатели и кнопки**

**Жалюзийный поворотный выключатель**

НОВИНКА



**Жалюзийный поворотный выключатель, 1-полюсный, с центральной панелью**

▶ 639

- с поворотной кнопкой



- с функцией блокировки кнопок
- с 0-положением
- с винтовыми клеммами

Номинальное напряжение	250 В~
Коммутируемый ток	10 А

Подходит к	арт. №	стр.
Фиксирующий элемент для жалюзийного поворотного выключателя	1861 ..	91

Следовать указаниям производителя двигателя!

Исполнение	арт. №	уп.
<b>serie 1930   glas</b>		
цвет: полярная белизна, глянцевый	★ <b>3811 03</b>	1
цвет: черный, глянцевый	★ <b>3811 13</b>	1



НОВИНКА



**serie R.classic**

цвет: полярная белизна, глянцевый	★ 3811 21 89	1
цвет: черный, глянцевый	★ 3811 21 45	1

НОВИНКА



**Жалюзийный поворотный выключатель, 2-полюсный, с центральной панелью**

▶ 639

- с поворотной кнопкой



- с 0-положением
- с винтовыми клеммами

Номинальное напряжение 250 В~  
Коммутируемый ток 10 А

**Подходит к**  
Фиксирующий элемент для жалюзийного поворотного выключателя

**арт. №** 1861 .. **стр.** 91

Следовать указаниям производителя двигателя!

Исполнение арт. № уп.

**serie 1930 | glas**

цвет: полярная белизна, глянцевый ★ 3812 03 1

цвет: черный, глянцевый ★ 3812 13 1

НОВИНКА



**serie R.classic**

цвет: полярная белизна, глянцевый ★ 3812 21 89 1

цвет: черный, глянцевый ★ 3812 21 45 1



**Фиксирующий элемент для жалюзийного поворотного выключателя**

- для трансформации в поворотную кнопку для жалюзи

**Подходит к**

Жалюзийный поворотный выключатель, 1-полюсный, с центральной панелью	3811 ..	442
Жалюзийный поворотный выключатель, 2-полюсный, с центральной панелью	3812 ..	443

Исполнение арт. № уп.

**serie 1930 | glas**

Фиксирующий элемент для жалюзийного поворотного выключателя **1861** 10

**berker R.1 | R.3 | R.8 | serie R.classic**

Фиксирующий элемент для жалюзийного поворотного выключателя **1861 01** 10

## Электронная платформа - управление жалюзи

– указанные ниже традиционные накладки и накладки для радиоустройств KNX могут комбинироваться для серии 1930 исключительно с 1-местными рамками для центральных панелей Ø 58 мм, № для заказа 13820...

### Вставки для жалюзи



μ

#### Электронная вставка жалюзи «Комфорт»

▶ 652

Рабочее напряжение	230 В~	– для единичного, группового и центрального управления		
Частота	50/60 Гц	– незначительное энергопотребление		
Коммутируемый ток (омический/индуктивный)	макс. 5 А	– с двумя реле, обоюдно блокирующимися механическим и электронным способом		
Коммутируемый ток при cos φ = 0,6	макс. 3 А	– со входами 230 В «Вверх» и «Вниз»		
Время переключения при смене направления	< 0,6 с	– соединение между опорным кольцом и фиксаторами - «лапками» не пропускает ток		
Количество дополнительных устройств	без ограничений	– возможно подсоединение дополнительных устройств управления: жалюзиных механизмов и кнопок, жалюзиных механизмов с ключом		
Рабочая температура	-5 ... +45 °С	– с винтовыми клеммами		
Винтовые клеммы (макс.)	2 x 1,5/1 x 2,5 мм <sup>2</sup>			
Длина провода нагрузки	макс. 100 м	<b>Подходит к</b>	<b>арт. №</b>	<b>стр.</b>
Длина провода дополнительных устройств	макс. 50 м	Накладки для жалюзи		444
Глубина монтажа направляющей захвата	32 мм	Накладки для жалюзи, радиوشина KNX		446
		Кнопка для вставки жалюзи, радиوشина KNX quicklink	8524 52 3 ..	446
		<b>Опция</b>		
		Разделительное реле		99
		Интерфейс, для наружного монтажа, для датчиков ветра	173	98
		Датчик осадков	183 01	98
Исполнение				уп.
Электронная вставка жалюзи «Комфорт»			<b>8522 11 01</b>	<b>1</b>



### Накладки для жалюзи



#### Кнопка для вставки жалюзи

▶ 652

Время срабатывания, регулируемое	0 с ... 500 с	– функция «праздник» - автоматическое выполнение подъема и опускания жалюзи с запоминанием положения		
Продолжительность цикла подъема/спуска	макс. 2 мин.	– функция «вечеринка», без выполнения команд автоматики, радиоустройств и дополнительных устройств (гарантия блокировки)		
Минимальное время перестановки пластин	≈ 250 мс	– незначительное энергопотребление		
Время переключения при смене направления	< 0,6 с	– светодиодный индикатор совместимости накладки/вставки		
Рабочая температура	-5 ... +45 °С	– с контрольным светодиодом		
Указание:		– со светодиодом состояния для функции памяти и функции Party красный/оранжевый		
Для интеграции данного изделия с serie 1930 следует использовать исключительно 1-местную рамку для центральной панели Ø 58 мм, № для заказа: 1382 0...		– с оттиском «Стрелки»		
Установка serie 1930 в многоместном исполнении невозможна!		– возможность переключения на дополнительное ориентирование		
		<b>Подходит к</b>	<b>арт. №</b>	<b>стр.</b>
		Электронная вставка жалюзи «Комфорт»	8522 11 01	444
		Рамка одноместная для центральной панели Ø 58 мм	1382 0 ..	475
Исполнение				уп.
<b>serie 1930   R.classic</b>				
цвет: полярная белизна, глянцевый			<b>8524 11 39</b>	<b>1</b>
цвет: черный, глянцевый			<b>8524 11 31</b>	<b>1</b>





### Таймер для вставки жалюзи

▶ 652

- с дисплеем



Продолжительность цикла подъема/спуска	2 мин.
Минимальное время перестановки пластин	≈ 250 мс
Время переключения при смене направления	< 0,6 с
Смещение астрономического времени	± 2 ч
Запас хода	≈ 24 ч
Случайный генератор чисел	± 15 мин.
Количество программируемых команд вверх/вниз	20
Рабочая температура	-5 ... +45 °С

Управление кнопками устройства и программируемыми периодами переключения.

Указание:

Для интеграции данного изделия с serie 1930 следует использовать исключительно 1-местную рамку для центральной панели Ø 58 мм, № для заказа: 1382 0... Установка serie 1930 в многоместном исполнении невозможна!

- функция «вечеринка», без выполнения команд автоматике, радиоустройств и дополнительных устройств (гарантия блокировки)
- с блокировкой клавиш
- с функцией сброса на начальные настройки
- незначительное энергопотребление
- в рабочем режиме ЖК-дисплей подсвечивается
- настраиваемая контрастность ЖК-дисплея
- индикация совместимости накладки/вставки на дисплее
- с автоматическим переходом на летнее/зимнее время (отключаемо)
- возможность переключения на дополнительное ориентирование
- два пакета заводских настроек, возможны индивидуальные доводки
- астропрограмма для переключения при восходе и закате солнца с указанием города/страны или координат, индивидуальная настройка
- программа «отпуск» - вариации подъема/опускания жалюзи в автоматическом режиме

Подходит к	арт. №	стр.
Электронная вставка жалюзи «Комфорт»	8522 11 01	444
Рамка одноместная для центральной панели Ø 58 мм	1382 0 ..	475

Исполнение

#### serie 1930 | R.classic

цвет: полярная белизна, глянцевый	<b>8574 11 39</b>	<b>1</b>
цвет: черный, глянцевый	<b>8574 11 31</b>	<b>1</b>



### Источники питания от сети для накладок KNX-радиосистем



#### Блок питания от сети, для накладок радиоишины KNX

Рабочее напряжение	230 В~
Частота	50/60 Гц
Рабочая температура	-5 ... +45 °С
Винтовые клеммы (макс.)	1 x 4/2 x 2,5 мм <sup>2</sup>
Глубина монтажа	22 мм

- незначительное энергопотребление
- используется в качестве сетевого питания для накладок системы радиоишины KNX
- соединение между опорным кольцом и фиксаторами - «лапками» не пропускает ток
- с винтовыми клеммами

Подходит к	арт. №	стр.
Таймер для вставки жалюзи, радиоишина KNX quicklink	8574 51 3 ..	447
Кнопка для вставки жалюзи, радиоишина KNX quicklink	8524 52 3 ..	446

Исполнение

Блок питания от сети, для накладок радиоишины KNX	<b>8502 01 01</b>	<b>1</b>
---	-------------------	----------



Накладки для жалюзи, радиосигнал KNX



**Кнопка для вставки жалюзи, радиосигнал KNX quicklink**

▶ 652

Радиопrotocol	радиосигнал KNX
Количество радиоканалов	1
Количество адресов quicklink	макс. 20 передатч./приемн.
Частота передачи радиосигнала/приема радиосигнала	868,3 МГц
Мощность радиопередатчика	< 10 мВт
Дальность радиопередачи (в свободном поле)	макс. 100 м
Дальность радиопередачи (здание)	макс. 30 м
Продолжительность цикла подъема/спуска	2 мин.
Время поворота ламелей (регулируемый)	0,05 ... 2,5 с
Минимальное время перестановки пластин	≈ 250 мс
Перестановка пластин при длительной команде	< 1 с
Время переключения при смене направления	< 0,6 с
Самоблокировка на 2 минуты при длительности сигнала	> 1 с
Рабочая температура	-5 ... +45 °C

- функция «праздник» - автоматическое выполнение подъема и опускания жалюзи с запоминанием положения
- функция «вечеринка», без выполнения команд автоматике, радиоустройств и дополнительных устройств (гарантия блокировки)
- настраиваемые характеристики передачи и/или приема
- с функцией сброса на начальные настройки
- незначительное энергопотребление
- функции quicklink: жалюзи, 2 сцены, принудительное управление, кнопка Вверх/вниз
- дополнительные функции ETS: +6 сцен, режим работы, индикация состояния, 2 сигнала тревоги
- вызов сцен с помощью устройств радиосигнала KNX
- положение пластин может сохраняться для сцены
- радиодатчик уровня освещенности обеспечивает защиту от чрезмерной освещенности и открывает жалюзи в сумерках
- светодиодный индикатор совместимости накладки/вставки
- со светодиодом конфигурации и функции
- с контрольным светодиодом
- со светодиодом состояния для функции памяти и функции Party красный/оранжевый
- с отрисовкой «Стрелки»
- возможность переключения на дополнительное ориентирование
- с клавишей конфигурации и функции
- программирование quicklink при помощи клавиши и светодиодного индикатора, без использования каких-либо инструментов
- интеграция при помощи радиоустройства сопряжения коммуникационных устройств KNX, для наружного монтажа, с системой KNX-TP

Для ручного нажатия, автоматического выполнения команд из памяти или дистанционного управления через радиосигнал KNX.

**Указание:**

Для интеграции данного изделия с serie 1930 следует использовать исключительно 1-местную рамку для центральной панели Ø 58 мм, № для заказа: 1382 0... Установка serie 1930 в многоместном исполнении невозможна!

Подходит к	арт. №	стр.
Источники питания от сети для накладок KNX-радиосистем		445
Рамка одноместная для центральной панели Ø 58 мм	1382 0 ..	475
Электронная вставка жалюзи «Комфорт»	8522 11 01	444
<b>Опция</b>		
Датчик освещенности, радиосигнал KNX	TRC321B	2 том 96
Исполнение	арт. №	уп.

**serie 1930 | R.classic**

цвет: полярная белизна, глянцевый	<b>8524 52 39</b>	1
цвет: черный, глянцевый	<b>8524 52 31</b>	1





### Таймер для вставки жалюзи, радиосиена KNX quicklink

▶ 652

- с дисплеем



Радиопrotocol	радиосиена KNX
Количество радиоканалов	1
Количество адресов quicklink	макс. 20 передатч./приемн.
Частота передачи радиосигнала/приема радиосигнала	868,3 МГц
Мощность радиопередатчика	< 10 мВт
Дальность радиопередачи (в свободном поле)	макс. 100 м
Дальность радиопередачи (здание)	макс. 30 м
Продолжительность цикла подъема/спуска	2 мин.
Минимальное время перестановки пластин	≈ 150 мс
Перестановка пластин при длительной команде	< 1 с
Время переключения при смене направления	< 0,6 с
Самоблокировка на 2 минуты при длительности сигнала	> 1 с
Смещение астрономического времени	± 2 ч
Запас хода	≈ 24 ч
Генератор случайных чисел для программы каникул	± 15 мин.
Количество программируемых команд вверх/вниз	20 на один день
Рабочая температура	-5 ... +45 °C

- функция «вечеринка», без выполнения команд автоматки, радиоустройств и дополнительных устройств (гарантия блокировки)
- настраиваемые характеристики передачи и/или приема
- с блокировкой клавиш
- с функцией сброса на начальные настройки
- незначительное энергопотребление
- функции quicklink - отдельное, групповое и центральное управление жалюзи/рольставнями
- функции quicklink: жалюзи, 2 сцены, принудительное управление, кнопка Вверх/вниз
- дополнительные функции ETS: +6 сцен, режим работы, индикация состояния, 2 сигнала тревоги
- в рабочем режиме ЖК-дисплей подсвечивается
- настраиваемая контрастность ЖК-дисплея
- индикация совместимости накладки/вставки на дисплее
- вызов сцен с помощью устройств радиосиены KNX
- положение пластин может сохраняться для сцены
- радиодатчик уровня освещенности обеспечивает защиту от чрезмерной освещенности и открывает жалюзи в сумерках
- с автоматическим переходом на летнее/зимнее время (отключаемо)
- возможность переключения на дополнительное ориентирование
- два пакета заводских настроек, возможны индивидуальные доводки
- астропрограмма для переключения при восходе и закате солнца с указанием города/страны или координат, индивидуальная настройка
- программа «отпуск» - вариации подъема/опускания жалюзи в автоматическом режиме
- автономная программа, команды радиоустройств и дополнительных устройств не выполняются
- интеграция при помощи радиоустройства сопряжения коммуникационных устройств KNX, для наружного монтажа, с системой KNX-TP

Управление кнопками устройства, радиопередатчиком и программируемыми периодами переключения.

Указание:

Для интеграции данного изделия с serie 1930 следует использовать исключительно 1-местную рамку для центральной панели Ø 58 мм, № для заказа: 1382 0... Установка serie 1930 в многоместном исполнении невозможна!

Подходит к	арт. №	стр.
Источники питания от сети для накладок KNX-радиосистем		445
Рамка одноместная для центральной панели Ø 58 мм	1382 0 ..	475
Электронная вставка жалюзи «Комфорт»	8522 11 01	444
<b>Опция</b>		
Датчик освещенности, радиосиена KNX	TRC321B	2 том 96

Исполнение

#### serie 1930 | R.classic

цвет: полярная белизна, глянцевый	<b>8574 51 39</b>	<b>1</b>
цвет: черный, глянцевый	<b>8574 51 31</b>	<b>1</b>





## Регуляторы температуры



### Регулятор температуры помещения, размыкатель, с центральной панелью

▶ 641

- с встроенным недельным таймером



Номинальное напряжение	230 В~
Частота	50 Гц
Коммутируемый ток	макс. 10 (2) А
Коммутируемая мощность	2300 Вт
Гистерезис, регулируемый	< 1 К для регулятора температуры в помещении

Диапазон настройки, температура пола

10 ... 42 °C

Диапазон настройки, температура помещения (комнатная температура)

5 ... 30 °C

Класс энергетической эффективности

I (1%)

Запас хода

≈ 5 дн.

Температура окружающей среды

+0 ... +35 °C

Размеры (Ш x В x Г)

71 x 71 x 46 мм

Глубина монтажа

28,5 мм

#### Указание:

Для интеграции данного изделия с serie 1930 следует использовать исключительно 1-местную рамку для центральной панели Ø 58 мм, № для заказа: 1382 0... Установка serie 1930 в многоместном исполнении невозможна!

Не подходит для монтажа в коробке для наружного монтажа.

- Сервоприводы сервоприводы для термоэлектрического сервопривода 230 В
- для регулировки температуры отдельных помещений или пола по времени для электро- и водяного отопления
- широкий дисплей с фоновой подсветкой, текстовой и символьной индикацией
- отображение времени и даты
- управление посредством 4 чувствительных сенсорных поверхностей управления, активную в данный момент функцию которых показывает символ на дисплее
- языки пользователя на выбор: немецкий, английский, французский, голландский, польский, чешский или русский
- с функцией «вечеринка»
- с блокировкой клавиш
- с функцией защиты вентиля
- с функцией защиты от мороза
- для типов регулирования PI и 2-point
- гистерезис, регулируемый
- режимы работы: автоматика согласно дневной программе, комфорт, ожидание, выкл.
- со встроенным температурным датчиком
- калибруемое значение температуры
- дополнительное подсоединение для внешнего датчика температуры пола
- с дополнительным подключением внешнего датчика температуры пола/дистанционного датчика
- с автоматическим переходом на летнее/зимнее время (отключаемо)
- простое программирование времени включения благодаря встроенной функции копирования
- аварийная программа с сообщением об ошибке при выходе сенсора из строя
- индивидуально настраиваемая отпускная программа
- с центральной панелью диаметром 58 мм
- без фиксаторов
- с штыревыми контактными зажимами / безвинтовыми зажимами

Подходит к	арт. №	стр.
Рамка одноместная для центральной панели Ø 58 мм	1382 0 ..	475

Исполнение	арт. №	уп.
------------	--------	-----

#### serie 1930 | R.classic

цвет: полярная белизна, глянцевый	<b>2046 20 89</b>	<b>1</b>
цвет: черный, глянцевый	<b>2046 20 45</b>	<b>1</b>



**Регулятор температуры, размыкатель, с центральной панелью**

- с одноклавишным выключателем
- с датчиком температуры пола



Номинальное напряжение	250 В~
Частота	50 Гц
Коммутируемый ток	16 (2) А
Разница температур срабатывания	≈ 1 К
Диапазон настройки, температура пола	10 ... 50 °С
Диапазон настройки, температура помещения (комнатная температура)	5 ... 30 °С
Длина провода датчика	4 м
Ночное понижение	≈ 5 К
Класс энергетической эффективности	I (1%)

**Указание:**

Для интеграции данного изделия с serie 1930 следует использовать исключительно 1-местную рамку для центральной панели Ø 58 мм, № для заказа: 1382 0...  
Установка serie 1930 в многоместном исполнении невозможна!

При превышении заданного уровня температуры контакт замыкается.

Не подходит для монтажа в коробке для наружного монтажа.

- Сервоприводы сервоприводы для сервоприводов, закрытых и обесточенных
- регулирующая кнопка с ограничением температурного диапазона
- с отдельным подключением для ночного режима
- со светодиодом для отопления и со светодиодом для ночного режима
- с оттиском
- с выключателем и 2 светодиодами
- с центральной панелью диаметром 58 мм
- без фиксаторов
- с винтовыми клеммами

<b>Подходит к</b>	<b>арт. №</b>	<b>стр.</b>
Рамка односторонняя для центральной панели Ø 58 мм	1382 0 ..	475

Исполнение

арт. №

уп.

**serie 1930 | R.classic**

цвет: полярная белизна, глянцевый	<b>2034 20 79</b>	<b>1</b>
цвет: черный, глянцевый	<b>2034 20 35</b>	<b>1</b>



**Регулятор температуры помещения, переключающий контакт, с центральной панелью**

Номинальное напряжение	250 В~
Частота	50/60 Гц
Коммутируемый ток "охлаждение"	5 А
Коммутируемый ток "охлаждение" при cos φ = 0,6	2 А
Коммутируемый ток "отопление"	10 А
Коммутируемый ток "отопление" при cos φ = 0,6	4 А
Разница температур срабатывания	≈ 0,5 К
Класс энергетической эффективности	I (1%)
Температура	5 ... 30 °С

**Указание:**

Для интеграции данного изделия с serie 1930 следует использовать исключительно 1-местную рамку для центральной панели Ø 58 мм, № для заказа: 1382 0...  
Установка serie 1930 в многоместном исполнении невозможна!

При достижении заданной температуры происходит смена контакта.

Не подходит для монтажа в коробке для наружного монтажа.

- Сервоприводы сервоприводы для сервоприводов, закрытых и обесточенных
- для режима отопления или охлаждения
- регулирующая кнопка с ограничением температурного диапазона
- с тепловой обратной связью
- с оттиском
- с центральной панелью диаметром 58 мм
- без фиксаторов
- с винтовыми клеммами

<b>Подходит к</b>	<b>арт. №</b>	<b>стр.</b>
Рамка односторонняя для центральной панели Ø 58 мм	1382 0 ..	475

Исполнение

арт. №

уп.

**serie 1930 | R.classic**

цвет: полярная белизна, глянцевый	<b>2026 20 79</b>	<b>1</b>
цвет: черный, глянцевый	<b>2026 20 35</b>	<b>1</b>





**Регулятор температуры помещения, размыкающий контакт, с центральной панелью**

- с одноклавишным выключателем



Номинальное напряжение	250 В~
Частота	50 Гц
Коммутируемый ток	10 А
Разница температур срабатывания	≈ 0,5 К
Индуктивная нагрузка при cos φ = 0,6	макс. 4 А
Ночное понижение	≈ 4 К
Класс энергетической эффективности	I (1%)
Температура	5 ... 30 °С

**Указание:**  
Для интеграции данного изделия с serie 1930 следует использовать исключительно 1-местную рамку для центральной панели Ø 58 мм, № для заказа: 1382 0...  
Установка serie 1930 в многоместном исполнении невозможна!

При достижении заданной температуры контакт размыкается.

Не подходит для монтажа в коробке для наружного монтажа.

- Сервоприводы сервоприводы для сервоприводов, закрытых и обесточенных
- регулирующая кнопка с ограничением температурного диапазона
- с отдельным подключением для ночного режима
- с тепловой обратной связью
- с оттиском
- с выключателем вкл./выкл. и контрольным светодиодом для вкл.
- с центральной панелью диаметром 58 мм
- без фиксаторов
- с винтовыми клеммами

<b>Подходит к</b>	<b>арт. №</b>	<b>стр.</b>
Рамка одноместная для центральной панели Ø 58 мм	1382 0 ..	475

Исполнение	арт. №	уп.
<b>serie 1930   R.classic</b>		
цвет: полярная белизна, глянец	<b>2030 20 79</b>	<b>1</b>
цвет: черный, глянец	<b>2030 20 35</b>	<b>1</b>



НОВИНКА



**Регулятор температуры, реле с переключающим контактом с переключателем Отопление/охлаждение**

Номинальное напряжение	250 В~
Частота	50 Гц
Коммутируемый ток	10 А
Коммутируемый ток "охлаждение"	2 А
Коммутируемый ток "отопление"	5 А
Класс энергетической эффективности	I (1%)
Рабочая температура	+0 ... +55 °С
Сечение провода (жесткий)	1 ... 2,5 мм <sup>2</sup>

**Указание:**  
Для интеграции данного изделия с serie 1930 следует использовать исключительно 1-местную рамку для центральной панели Ø 58 мм, № для заказа: 1382 0...  
Установка serie 1930 в многоместном исполнении невозможна!

При достижении заданной температуры происходит смена контакта.

Необходим нулевой провод!

- Сервоприводы сервоприводы для сервоприводов, закрытых и обесточенных
- для установок с тепловым насосом, режима отопления или охлаждения
- регулирующая кнопка с ограничением температурного диапазона
- с тепловой обратной связью
- с оттиском
- для скрытого монтажа
- без фиксаторов
- с штыревыми контактными зажимами / безвинтовыми зажимами

<b>Подходит к</b>	<b>арт. №</b>	<b>стр.</b>
Рамка одноместная для центральной панели Ø 58 мм	1382 0 ..	475

Исполнение	арт. №	уп.
<b>serie 1930   R.classic</b>		
цвет: полярная белизна, глянец	★	<b>1</b>
цвет: черный, глянец	★	<b>1</b>

**Коммуникационная / мультимедийная техника**

**Розетки TAE**



**Центральная панель с вырезом TAE**

- выламывается



Конкретную информацию о подходящих изделиях других изготовителей см. в гл. **Коммуникационная | мультимедийная техника.**

Исполнение

**serie 1930 | glas**

цвет: полярная белизна, глянцевый, с 2 выламываемыми отверстиями

цвет: черный, глянцевый, с 2 выламываемыми отверстиями

- также для TDO розетки
- также для применения в KNX: интерфейс данных USB, скрытый монтаж

Подходит к	арт. №	стр.
Розетка для подзарядки с USB-разъемом, 2-местная, 230 В, 3 А	2602 1 ..	459
Розетка для подзарядки с USB-разъемом, 2-местная, 230 В, 3 А	2602 0 ..	141
арт. №		уп.

**1040** 10

**1040 01** 10



**Центральная панель с вырезом TAE**

Конкретную информацию о подходящих изделиях других изготовителей см. в гл. **Коммуникационная | мультимедийная техника.**

Исполнение

**serie R.classic**

цвет: полярная белизна, глянцевый

цвет: черный, глянцевый

- также для применения в KNX: интерфейс данных USB, скрытый монтаж

Подходит к	арт. №	стр.
Розетка для подзарядки с USB-разъемом, 2-местная, 230 В, 3 А	2602 1 ..	459
Розетка для подзарядки с USB-разъемом, 2-местная, 230 В, 3 А	2602 0 ..	141
арт. №		уп.

**1038 20 89** 10

**1038 20 45** 10

**Коммуникационные розетки UAE**



**Розетка UAE 8-полюсная, кат. 3**

Номинальное напряжение	125 В=
Номинальный ток	1 А
Ширина диапазона передачи	макс. 16 МГц
Переходное сопротивление	< 20 Ом
Ø провода	макс. 1 мм
Глубина монтажа	22 мм

Кат.3 согласно TIA/IEA-568-B.2

Конструкция согласно DIN EN 60603-7

- для вилок RJ11, RJ12 и RJ45, подходит к ISDN
- вывод под углом 45°
- с винтовыми клеммами

▶ 642



Исполнение	арт. №	уп.
цвет: белый	<b>4538</b>	10



**Розетка UAE 8-полюсная, экранированная, кат. 6**

Номинальное напряжение	72 В=
Номинальный ток	0,5 А
Сопротивление контакта, сигнал	20 мОм
Сопротивление контакта, экран	100 мОм
Ширина диапазона передачи	макс. 250 МГц
Рабочая температура	-40 ... +70 °С
Ø провода	0,4 ... 0,63 мм (AWG 26-22)
Глубина монтажа	31 мм

Конструкция в соответствии с DIN EN 60603-7-5

Кодировка цветом А и В согласно TIA/EIA-568-B.2

Кат. 6/класс Е в соответствии с ISO/IEC 11801, 2-ое издание

- внешние проушины на опорном кольце выламываются для создания круглой формы
- корпус из цинкового литья под давлением
- для разъемов RJ11, RJ12 и RJ45
- с присоединением экрана 360° и разгрузкой от натяжения
- вывод под углом 45°
- гибкое проводное соединение
- без фиксаторов
- подходит для PoE+
- с LSA+ клеммы

▶ 642



Исполнение	арт. №	уп.
Розетка UAE 8-полюсная, экранированная, кат. 6	<b>4554 01</b>	10



**Розетка UAE 8-полюсная, экранированная, кат. 6A iso**

▶ 642

Номинальное напряжение	72 В=	– внешние проушины на опорном кольце выламываются для создания круглой формы
Номинальный ток	0,5 А	– корпус из цинкового литья под давлением
Сопротивление контакта, сигнал	20 МОм	– для разъемов RJ11, RJ12 и RJ45
Сопротивление контакта, экран	100 МОм	– с присоединением экрана 360° и разгрузкой от натяжения
Ширина диапазона передачи	макс. 500 МГц	– вывод под углом 45°
Рабочая температура	-40 ... +70 °С	– гибкое проводное соединение
Ø провода	0,4 ... 0,63 мм (AWG 26-22)	– без фиксаторов
Глубина монтажа	31 мм	– подходит для PoE+
		– с LSA+ клеммы

Кат. 6<sub>A</sub> iso/класс E<sub>A</sub>, согласно ISO/IEC 11801 A2  
Экранирование в соответствии с DIN EN 55022, класс B  
Конструкция в соответствии с DIN EN 60603-7-51  
Кодировка цветом А и В согласно TIA/EIA-568-B.2



Исполнение	арт. №	уп.
Розетка UAE 8-полюсная, экранированная, кат. 6A iso	<b>4586</b>	10



**Точка доступа к беспроводной локальной сети WLAN, для скрытого монтажа**

Номинальное напряжение	230 В~	– режимы работы в WLAN: Access-Point, Repeater/Bridge, Client (WDS), Client (relayed)
Частота	50/60 Гц	– способ кодировки: WEP, WPA, WPA2
Потребляемая мощность (эксплуатация)	макс. 3 Вт	– настройка дальности действия WLAN в соответствии с пространственными условиями
Скорость передачи в беспроводной локальной сети WLAN	макс. 150 Мбит/с	– конфигурация встроенного веб-сервера через веб-браузер
Скорость передачи Ethernet	макс. 10/100 Мбит/с	– со встроенной антенной WLAN
Полоса частот	2,4 ГГц	– с гнездом RJ45 с передней стороны
Рабочая температура	-5 ... +45 °С	– подключение к локальной сети (LAN) через 5-полюсный блок с винтовыми зажимами
Глубина монтажа	≈ 40 мм	– с 2-полюсным штепсельным зажимом для напряжения сети

WLAN Стандарты IEEE 802.11 b/g/n

Для монтажа в стандартных глубоких соединительных розетках устройств в соответствии с DIN EN 49073 и DIN EN 60670

**производитель: серия изделий** арт. №  
**Магнит для сброса**  
Rutenbeck

Исполнение	арт. №	уп.
Точка доступа к беспроводной локальной сети WLAN, для скрытого монтажа	<b>4582</b>	1



**Точка доступа к беспроводной локальной сети WLAN, для скрытого монтажа, питание через Ethernet**

Питание через Ethernet (PoE)	48 В= (класс 0)	– режимы работы в WLAN: Access-Point, Repeater/Bridge, Client (WDS), Client (relayed)
Эффективная мощность PoE	макс. 6,49 Вт	– способ кодировки: WEP, WPA, WPA2
Потребление мощности PoE	макс. 3 Вт	– настройка дальности действия WLAN в соответствии с пространственными условиями
Скорость передачи в беспроводной локальной сети WLAN	макс. 150 Мбит/с	– конфигурация встроенного веб-сервера через веб-браузер
Скорость передачи Ethernet	макс. 10/100 Мбит/с	– со встроенной антенной WLAN
Полоса частот	2,4 ГГц	– подача питания (PoE, класс 2) на другие сетевые устройства возможна через расположенное спереди гнездо RJ45
Рабочая температура	-5 ... +45 °С	– подключение к локальной сети (LAN)/подача питания по технологии PoE через 9-полюсный блок с винтовыми зажимами
Глубина монтажа	≈ 40 мм	

WLAN Стандарты IEEE 802.11 b/g/n

Для монтажа в стандартных глубоких соединительных розетках устройств в соответствии с DIN EN 49073 и DIN EN 60670

**производитель: серия изделий** арт. №  
**Магнит для сброса**  
Rutenbeck

Исполнение	арт. №	уп.
Точка доступа к беспроводной локальной сети WLAN, для скрытого монтажа, питание через Ethernet	<b>4583</b>	1



### Центральная панель для розетки UAE

Конкретную информацию о подходящих изделиях других изготовителей см. в гл. **Коммуникационная | мультимедийная техника**.

- для 1-местной розетки, кат.3, кат.5е, кат.6 и кат.6<sub>A</sub> iso
- для точек доступа WLAN
- вывод под углом 45°

Исполнение	арт. №	уп.
<b>serie 1930   glas</b>		
цвет: полярная белизна, глянцевый	<b>1407</b>	10
цвет: черный, глянцевый	<b>1407 01</b>	10
<b>serie R.classic</b>		
цвет: полярная белизна, глянцевый	<b>1407 20 89</b>	10
цвет: черный, глянцевый	<b>1407 20 45</b>	10



### Розетка UAE 8/8-полюсная, кат. 3

▶ 642

Номинальное напряжение	125 В=	– для вилок RJ11, RJ12 и RJ45, подходит к ISDN
Номинальный ток	1 А	– вывод под углом 45°
Ширина диапазона передачи	макс. 16 МГц	– с винтовыми клеммами
Переходное сопротивление	< 20 Ом	
Ø провода	макс. 1 мм	
Глубина монтажа	22 мм	

Кат.3 согласно TIA/IAE-568-B.2  
Конструкция согласно DIN EN 60603-7



Исполнение	арт. №	уп.
цвет: белый	<b>4539</b>	10



### Розетка UAE 8/8-полюсная, экранированная, кат. 6

▶ 642

Номинальное напряжение	72 В=	– внешние проушины на опорном кольце выламываются для создания круглой формы
Номинальный ток	0,5 А	– корпус из цинкового литья под давлением
Сопротивление контакта, сигнал	20 мОм	– для разъемов RJ11, RJ12 и RJ45
Сопротивление контакта, экран	100 мОм	– с присоединением экрана 360° и разгрузкой от натяжения
Ширина диапазона передачи	макс. 250 МГц	– вывод под углом 45°
Рабочая температура	-40 ... +70 °C	– гибкое проводное соединение
Ø провода	0,4 ... 0,63 мм (AWG 26-22)	– без фиксаторов
Глубина монтажа	31 мм	– подходит для PoE+

Конструкция в соответствии с DIN EN 60603-7-5  
Кодировка цветом А и В согласно TIA/EIA-568-B.2  
Кат. 6/класс Е в соответствии с ISO/IEC 11801, 2-ое издание



Исполнение	арт. №	уп.
Розетка UAE 8/8-полюсная, экранированная, кат. 6	<b>4555 01</b>	10



**Розетка UAE 8/8-полюсная, экранированная, кат. 6A iso**

▶ 642

Номинальное напряжение	72 В=	– внешние проушины на опорном кольце выламываются для создания круглой формы
Номинальный ток	0,5 А	– корпус из цинкового литья под давлением
Сопротивление контакта, сигнал	20 МОм	– для разъемов RJ11, RJ12 и RJ45
Сопротивление контакта, экран	100 МОм	– с присоединением экрана 360° и разгрузкой от натяжения
Рабочая температура	-40 ... +70 °С	– вывод под углом 45°
Ø провода	0,4 ... 0,63 мм (AWG 26-22)	– гибкое проводное соединение
Глубина монтажа	31 мм	– без фиксаторов
		– подходит для PoE+
		– с LSA+ клеммы
Кат. 6 <sub>A</sub> iso/класс E <sub>A</sub> , согласно ISO/IEC 11801 A2		
Экранирование в соответствии с DIN EN 55022, класс В		
Конструкция в соответствии с DIN EN 60603-7-51		
Кодировка цветом А и В согласно TIA/EIA-568-B.2		



Исполнение	арт. №	уп.
Розетка UAE 8/8-полюсная, экранированная, кат. 6A iso	<b>4587</b>	10



**Центральная панель для розетки UAE 2-местная**

Конкретную информацию о подходящих изделиях других изготовителей см. в гл. **Коммуникационная | мультимедийная техника.**

- для 2-местной розетки, кат.3, кат.5е, кат.6 и кат.6<sub>A</sub> iso
- вывод под углом 45°

Исполнение	арт. №	уп.
<b>serie 1930   glas</b>		
цвет: полярная белизна, глянцевый	<b>1409</b>	10
цвет: черный, глянцевый	<b>1409 01</b>	10
<b>serie R.classic</b>		
цвет: полярная белизна, глянцевый	<b>1409 20 89</b>	10
цвет: черный, глянцевый	<b>1409 20 45</b>	10



**Модульная розетка UAE 8/8-полюсная, экранированная, кат. 6A iso**

▶ 642

Номинальное напряжение	72 В=	– внешние проушины на опорном кольце выламываются для создания круглой формы
Номинальный ток	0,5 А	– корпус из цинкового литья под давлением
Сопротивление контакта, сигнал	< 20 МОм	– пригодны только для штекера RJ45
Сопротивление контакта, экран	100 МОм	– с присоединением экрана 360° и разгрузкой от натяжения
Ширина диапазона передачи	макс. 500 МГц	– с прямым выводом
Рабочая температура	-40 ... +70 °С	– без фиксаторов
Глубина монтажа	35 мм	– подходит для PoE+
Медный провод (массивный) Ø	0,51 ... 0,64 (AWG 24-22) мм	– с режущими клеммами IDC
Медный провод (гибкий) Ø	0,4 ... 0,53 (AWG 26-24) мм	– с дополнительной пылезащитной откидной крышкой
Кат. 6 <sub>A</sub> iso/класс E <sub>A</sub> , согласно ISO/IEC 11801 A2		
Экранирование в соответствии с DIN EN 55022, класс В		
Конструкция в соответствии с DIN EN 60603-7-51		
Кодировка цветом А и В согласно TIA/EIA-568-B.2		



Исполнение	арт. №	уп.
Модульная розетка UAE 8/8-полюсная, экранированная, кат. 6A iso	<b>4588</b>	1



**Центральная панель с вырезом TAE**

- выламывается



Конкретную информацию о подходящих изделиях других изготовителей см. в гл. **Коммуникационная | мультимедийная техника**.

- также для TDO розетки
- также для применения в KNX: интерфейс данных USB, скрытый монтаж

Подходит к	арт. №	стр.
Розетки TAE		451
Розетка для громкоговорителя		457
Разъем для подключения стереодинамиков		457
Модульная розетка UAE 8/8-полюсная, экранированная, кат. 6A iso		454
Розетка для подзарядки с USB-разъемом, 2-местная, 230 В, 3 А	2602 1 ..	459

Исполнение	арт. №	уп.
<b>serie 1930   glas</b>		

цвет: полярная белизна, глянцевый, с 2 выламываемыми отверстиями	<b>1040</b>	10
--	-------------	----

цвет: черный, глянцевый, с 2 выламываемыми отверстиями	<b>1040 01</b>	10
--	----------------	----



**Центральная панель с вырезом TAE**

Конкретную информацию о подходящих изделиях других изготовителей см. в гл. **Коммуникационная | мультимедийная техника**.

- также для применения в KNX: интерфейс данных USB, скрытый монтаж

Подходит к	арт. №	стр.
Розетки TAE		451
Розетка для громкоговорителя		457
Разъем для подключения стереодинамиков		457
Модульная розетка UAE 8/8-полюсная, экранированная, кат. 6A iso		454
Розетка для подзарядки с USB-разъемом, 2-местная, 230 В, 3 А	2602 1 ..	459
Розетка для подзарядки с USB-разъемом, 2-местная, 230 В, 3 А	2602 0 ..	141

Исполнение	арт. №	уп.
<b>serie R.classic</b>		

цвет: полярная белизна, глянцевый	<b>1038 20 89</b>	10
-----------------------------------	-------------------	----

цвет: черный, глянцевый	<b>1038 20 45</b>	10
-------------------------	-------------------	----

**Антенные розетки**



**Антенная розетка, 2 отверстия, отдельная**

▶ 643

Волновое сопротивление 75 Ом  
Широкополосная технология 5 ... 2400 МГц

EN 50083-2 и EN 60728-4

Экранирование в соответствии с EN 50083-2, класс A

- подходит для телевидения высокой четкости (HDTV)
- в архитектуре типа «звезда» или гальванически развязанных ответвлениях
- возможна подача напряжения постоянного тока (гнездо IN/IEC)
- для аналоговой и цифровой передачи
- для наземного приема
- для кабельного ТВ, общественных антенн
- для отдельных и распределительных спутниковых установок
- внешние проушины на опорном кольце выламываются для создания круглой формы
- с штыревыми контактными зажимами / безвинтовыми зажимами

Исполнение	арт. №	уп.
4 дБ	<b>4502 10</b>	10







### Антенная розетка, 2 отверстия, проходная

▶ 643

Широкополосная технология 5 ... 2400 МГц – подходит для телевидения высокой четкости (HDTV)  
Затухание в пропускном направлении:

EN 50083-2 и EN 60728-4

Экранирование в соответствии с EN 50083-2, класс А

- в древовидной структуре и главных линиях
- для аналоговой и цифровой передачи
- для наземного приема
- для кабельного ТВ, общественных антенн
- для домашних спутниковых распределительных установок
- внешние проушины на опорном кольце выламываются для создания круглой формы
- с штыревыми контактными зажимами / безвинтовыми зажимами

Исполнение	арт. №	уп.
7,5 дБ	<b>4515 10</b>	10
13,5 дБ	<b>4515 15</b>	10
20 дБ	<b>4515 20</b>	10



### Центральная панель для антенной розетки 2 отверстия

Для антенной розетки согласно DIN 45330

Исполнение	арт. №	уп.
<b>serie 1930   glas</b>		
цвет: полярная белизна, глянцевый	<b>1039 20</b>	10
цвет: черный, глянцевый	<b>1039 21</b>	10



### Антенная розетка, 3 отверстия, отдельная

▶ 643

- пропускает постоянный ток



Волновое сопротивление 75 Ом  
Широкополосная технология 5 ... 2400 МГц

EN 50083-2 и EN 60728-4

Экранирование в соответствии с EN 50083-2, класс А

- подходит для телевидения высокой четкости (HDTV)
- в архитектуре типа «звезда» или гальванически развязанных ответвлениях
- пропускает напряжение постоянного тока
- для аналоговой и цифровой передачи
- для наземного приема
- дистанционное электропитание через F-гнездо
- для кабельного ТВ, общественных антенн
- для отдельных и распределительных спутниковых установок
- внешние проушины на опорном кольце выламываются для создания круглой формы
- с штыревыми контактными зажимами / безвинтовыми зажимами

Исполнение	арт. №	уп.
5,5 дБ	<b>4522 10</b>	10



### Центральная панель для антенной розетки 3 отверстия

Исполнение	арт. №	уп.
<b>serie 1930   glas</b>		
цвет: полярная белизна, глянцевый	<b>1064 20</b>	10
цвет: черный, глянцевый	<b>1064 21</b>	10



### Центральная панель для антенной розетки 2-/3 отверстия

Для антенной розетки согласно DIN 45330

- с возможностью дополнительного проделывания SAT-ввода

Исполнение	арт. №	уп.
<b>serie R.classic</b>		
цвет: полярная белизна, глянцевый	<b>1203 20 89</b>	10
цвет: черный, глянцевый	<b>1203 20 45</b>	10



**Антенная розетка, 4 отверстия, отдельная** ▶ 643

- пропускает постоянный ток



Волновое сопротивление 75 Ом  
Широкополосная технология 5 ... 2400 МГц

EN 50083-2 и EN 60728-4

Экранирование (SAT) в соответствии с EN 50083-2, класс A

Экранирование (ОВЧ/УВЧ) в соответствии с EN 50083-2, класс B

- подходит для телевидения высокой четкости (HDTV)

- в архитектуре типа «звезда» или гальванически развязанных ответвлениях

- пропускает напряжение постоянного тока

- с 2 независимыми SAT-выходами (F-гнезда) и 2 IEC-выходами (штекер/гнездо)

- для аналоговой и цифровой передачи

- для наземного приема

- также для подключения дополнительных SAT-программ в установках широкополосных кабелей

- дистанционное электропитание через F-гнезда

- для общих установок и установок широкополосного кабеля

- для установок Multiswitch

- для отдельных и распределительных спутниковых установок

- для одновременного подсоединения тональных и телевизионных приемников/2 независимых SAT-приемников

- с винтовыми клеммами



Исполнение	арт. №	уп.
2 дБ	<b>4594 10</b>	10



**Центральная панель для антенной розетки 4 отверстия (фирма Ankafo)**

Конкретную информацию о подходящих изделиях других изготовителей см. в гл. **Коммуникационная | мультимедийная техника.**

Указание:

Для интеграции данного изделия с serie 1930 следует использовать исключительно 1-местную рамку для центральной панели Ø 58 мм, № для заказа: 1382 0... Установка serie 1930 в многоместном исполнении невозможна!

- с 2 дополнительными SAT-выводами (F-гнезда)

Подходит к	арт. №	стр.
Рамка одноместная для центральной панели Ø 58 мм	1382 0 ..	475

Исполнение	арт. №	уп.
<b>serie 1930   R.classic</b>		
цвет: полярная белизна, глянцевый	<b>1484 20 89</b>	10
цвет: черный, глянцевый	<b>1484 20 45</b>	10

**Розетки для аудиоустройств**



**Розетка для громкоговорителя** ▶ 647

Номинальное напряжение 60 В=  
Сечение провода макс. 10 мм<sup>2</sup>

- со штыревыми контактными клеммами (с внутренней стороны с винтовыми зажимами)



Исполнение	арт. №	уп.
цвет: полярная белизна, матовый	<b>4572 09</b>	10
цвет: антрацитовый, матовый	<b>4572 05</b>	10



**Разъем для подключения стереодинамиков** ▶ 647

Номинальное напряжение 60 В=  
Сечение провода макс. 10 мм<sup>2</sup>

- со штыревыми контактными клеммами (с внутренней стороны с винтовыми зажимами)



Исполнение	арт. №	уп.
цвет: полярная белизна, матовый	<b>4573 09</b>	10
цвет: антрацитовый, матовый	<b>4573 05</b>	10



### Центральная панель с вырезом TAE

- выламывается



Конкретную информацию о подходящих изделиях других изготовителей см. в гл. **Коммуникационная | мультимедийная техника**.

- также для применения в KNX: интерфейс данных USB, скрытый монтаж
- также для TDO розетки

Подходит к	арт. №	стр.
Розетки TAE		451
Розетка для громкоговорителя		457
Разъем для подключения стереодинамиков		457
Модульная розетка UAE 8/8-полюсная, экранированная, кат. 6A iso		454
Розетка для подзарядки с USB-разъемом, 2-местная, 230 В, 3 А	2602 1 ..	459

Исполнение	арт. №	уп.
<b>serie 1930   glas</b>		
цвет: полярная белизна, глянцевый, с 2 выламываемыми отверстиями	<b>1040</b>	10
цвет: черный, глянцевый, с 2 выламываемыми отверстиями	<b>1040 01</b>	10



### Центральная панель с вырезом TAE

Конкретную информацию о подходящих изделиях других изготовителей см. в гл. **Коммуникационная | мультимедийная техника**.

- также для применения в KNX: интерфейс данных USB, скрытый монтаж

Подходит к	арт. №	стр.
Розетки TAE		451
Розетка для громкоговорителя		457
Разъем для подключения стереодинамиков		457
Модульная розетка UAE 8/8-полюсная, экранированная, кат. 6A iso		454
Розетка для подзарядки с USB-разъемом, 2-местная, 230 В, 3 А	2602 1 ..	459
Розетка для подзарядки с USB-разъемом, 2-местная, 230 В, 3 А	2602 0 ..	141

Исполнение	арт. №	уп.
<b>serie R.classic</b>		
цвет: полярная белизна, глянцевый	<b>1038 20 89</b>	10
цвет: черный, глянцевый	<b>1038 20 45</b>	10



### Электронная вставка с центральной панелью для малого штекерного соединения

Конкретную информацию о подходящих изделиях других изготовителей см. в гл. **Коммуникационная | мультимедийная техника**.

Для фланцевого крепления с расстоянием между отверстиями 22,2 мм согласно DIN 41529

- для 1 или 2 соединителей
- для диодных вилок электрического соединителя
- для малых штекерных соединителей
- для гнезд громкоговорителя
- с опорным кольцом
- 1 отверстие прорезается дополнительно

Исполнение	арт. №	уп.
<b>serie 1930   glas</b>		
цвет: полярная белизна, глянцевый	<b>4508 20</b>	10
цвет: черный, глянцевый	<b>4508 21</b>	10
<b>serie R.classic</b>		
цвет: полярная белизна, глянцевый	<b>1196 20 79</b>	10
цвет: черный, глянцевый	<b>1196 20 35</b>	10



## Зарядные розетки с USB-разъемом



### Розетка для подзарядки с USB-разъемом, 2-местная, 230 В, 3 А

- с винтовыми клеммами



Входное напряжение	230 В~ (-15%/+10%)
Частота	50/60 Гц
Номинальный ток	при 230 В, 0,2 А
Выходное напряжение	5 В= (± 5 %)
Выходной ток на 1 гнездо	макс. 3 А
Выходной ток при использовании двух гнезд (общ.)	макс. 3 А
Потребляемая мощность (режим ожидания)	< 150 мВт
Рабочая температура	-5 ... +35 °С
Сечение провода (массивный)	макс. 2,5 мм <sup>2</sup>
Глубина монтажа	32 мм

- для зарядки мобильных оконечных устройств через USB-кабель
- с 2 гнездами USB типа А
- стойкость к короткому замыканию и перегрузкам (электронный предохранитель)
- с винтовыми клеммами (двойные для простого соединения провода с проводом)

Подходит к	арт. №	стр.
Центральная панель с вырезом ТАЕ		459
Центральная панель с вырезом ТАЕ		459

Передача данных невозможна!

Исполнение	арт. №	уп.
------------	--------	-----

#### serie 1930 | R.classic

цвет: полярная белизна, матовый	<b>2602 19</b>	1
цвет: антрацитовый, матовый	<b>2602 15</b>	1



### Центральная панель с вырезом ТАЕ

- выламывается



Конкретную информацию о подходящих изделиях других изготовителей см. в гл. **Коммуникационная | мультимедийная техника.**

- также для ТДО розетки
- также для применения в KNX: интерфейс данных USB, скрытый монтаж

Подходит к	арт. №	стр.
Розетки ТАЕ		451
Розетка для громкоговорителя		457
Разъем для подключения стереодинамиков		457
Модульная розетка UAE 8/8-полюсная, экранированная, кат. 6А iso		454
Розетка для подзарядки с USB-разъемом, 2-местная, 230 В, 3 А	2602 1 ..	459

Исполнение	арт. №	уп.
------------	--------	-----

#### serie 1930 | glas

цвет: полярная белизна, глянцевый, с 2 выламываемыми отверстиями	<b>1040</b>	10
цвет: черный, глянцевый, с 2 выламываемыми отверстиями	<b>1040 01</b>	10



### Центральная панель с вырезом ТАЕ

Конкретную информацию о подходящих изделиях других изготовителей см. в гл. **Коммуникационная | мультимедийная техника.**

- также для применения в KNX: интерфейс данных USB, скрытый монтаж

Подходит к	арт. №	стр.
Розетки ТАЕ		451
Розетка для громкоговорителя		457
Разъем для подключения стереодинамиков		457
Модульная розетка UAE 8/8-полюсная, экранированная, кат. 6А iso		454
Розетка для подзарядки с USB-разъемом, 2-местная, 230 В, 3 А	2602 1 ..	459
Розетка для подзарядки с USB-разъемом, 2-местная, 230 В, 3 А	2602 0 ..	141

Исполнение	арт. №	уп.
------------	--------	-----

#### serie R.classic

цвет: полярная белизна, глянцевый	<b>1038 20 89</b>	10
цвет: черный, глянцевый	<b>1038 20 45</b>	10

## Световые сигналы

### Светодиодные сигнальные лампы



#### Светодиодный световой сигнал, белое освещение

▶ 631

Номинальное напряжение	230 В~
Частота	50/60 Гц
Потребляемая мощность	при 230 В~, 50 при - макс. 1 Вт

Указание:  
Для интеграции данного изделия с serie 1930 следует использовать исключительно 1-местную рамку для центральной панели Ø 58 мм, № для заказа: 1382 0... Установка serie 1930 в многоместном исполнении невозможна!

- для оповещения, например для передачи информации или предупреждений
- яркость регулируется с помощью потенциометра
- цвет освещения: холодный белый
- переключение с помощью отдельного переключателя
- пленки с оттиском символов вкладываются

<b>Подходит к</b>	<b>арт. №</b>	<b>стр.</b>
Рамка одноместная для центральной панели Ø 58 мм	1382 0 ..	475

<b>Опция</b>		
Пленка для круглой светодиодной сигнальной подсветки		58

Исполнение	арт. №	уп.
------------	--------	-----

#### serie 1930 | R.classic

цвет: полярная белизна, глянцевый	<b>2953 20 89</b>	1
цвет: черный, глянцевый	<b>2953 20 45</b>	1



#### Светодиодный световой сигнал, RGB

▶ 631

Номинальное напряжение	230 В~
Частота	50/60 Гц
Потребляемая мощность	при 195...265 В~, 50/60 Гц - макс. 3,7 Вт

Указание:  
Для интеграции данного изделия с serie 1930 следует использовать исключительно 1-местную рамку для центральной панели Ø 58 мм, № для заказа: 1382 0... Установка serie 1930 в многоместном исполнении невозможна!

- для оповещения, например для передачи информации или предупреждений
- яркость регулируется с помощью потенциометра
- цвета освещения (холодный белый, теплый белый, синий, оранжевый, красный, зеленый, фиолетовый (пурпурный)) и показ расцветок вызываются с помощью нажимной кнопки

- переход оттенков можно остановить в произвольном месте с помощью нажимной кнопки
- цвет переключается с помощью внешнего переключателя
- пленки с оттиском символов вкладываются

<b>Подходит к</b>	<b>арт. №</b>	<b>стр.</b>
Рамка одноместная для центральной панели Ø 58 мм	1382 0 ..	475

<b>Опция</b>		
Пленка для круглой светодиодной сигнальной подсветки		58

Исполнение	арт. №	уп.
------------	--------	-----

#### serie 1930 | R.classic

цвет: полярная белизна, глянцевый	<b>2951 20 89</b>	1
цвет: черный, глянцевый	<b>2951 20 45</b>	1



#### Светодиодный световой сигнал, красное/зеленое освещение

▶ 631

Номинальное напряжение	230 В~
Частота	50/60 Гц
Потребляемая мощность	при 230 В~, 50 Гц - на каждый цвет макс. 0,5 Вт

Указание:  
Для интеграции данного изделия с serie 1930 следует использовать исключительно 1-местную рамку для центральной панели Ø 58 мм, № для заказа: 1382 0... Установка serie 1930 в многоместном исполнении невозможна!

- для оповещения, например для запрета входа
- переключение между красным и зеленым с помощью отдельного переключателя
- прилагаются двухцветные пленки с оттиском символов «Не мешать»/«Убрать комнату» и «Входите»/«Подождите»

<b>Подходит к</b>	<b>арт. №</b>	<b>стр.</b>
Рамка одноместная для центральной панели Ø 58 мм	1382 0 ..	475

<b>Опция</b>		
Двухцветная пленка для круглого светодиода одного светового сигнала		59

Исполнение	арт. №	уп.
------------	--------	-----

#### serie 1930 | R.classic

цвет: полярная белизна, глянцевый	<b>2952 20 89</b>	1
цвет: черный, глянцевый	<b>2952 20 45</b>	1



Световые сигналы



**Нажимная кнопка/световой сигнал E10, размыкатель, с центральной панелью**

▶ 632

Номинальное напряжение 250 В~ – для подсветки и сигнального включения  
Коммутируемый ток 2 А – с винтовыми клеммами  
Нагрузка ламп накаливания макс. 2 Вт

Подходит к	арт. №	стр.
Лампа газоразрядная E 10	1601	61
Лампа светодиодная E10	1678 ..	61

Исполнение арт. № уп.

**serie 1930 | glas**

цвет: полярная белизна, глянцевый	<b>5104</b>	1
цвет: черный, глянцевый	<b>5104 01</b>	1



**Заглушка для нажимной кнопки/светового сигнала E10**

Подходит к	арт. №	стр.
Нажимная кнопка/световой сигнал E10, размыкатель, с центральной панелью	5104 ..	461

Исполнение арт. № уп.

цвет: полярная белизна, глянцевый	<b>1225</b>	10
цвет: черный, глянцевый	<b>1225 01</b>	10
цвет: полярная белизна, глянцевый, с оттиском символа «Свет» <sup>1)</sup>	<b>1226</b>	10
цвет: полярная белизна, глянцевый, с оттиском символа «Звонок» <sup>2)</sup>	<b>1227</b>	10
цвет: красный, прозрачный	<b>1229</b>	10
цвет: бесцветный, прозрачный	<b>1229 02</b>	10

<sup>1)</sup> с оттиском символа для света  
<sup>2)</sup> с оттиском символа для звонка



**Крышка для нажимной кнопки/светового сигнала E10**

Подходит к	арт. №	стр.
Нажимная кнопка/световой сигнал E10, размыкатель, с центральной панелью	5104 ..	461

Исполнение арт. № уп.

цвет: бесцветный, прозрачный	<b>1221</b>	10
цвет: красный, прозрачный	<b>1222</b>	10

Дополнительные изделия

Светодиодные модули

НОВИНКА



**Элемент подсветки со светодиодами с N-клеммой для поворотного выключателя/кнопки**

▶ 626

Потребляемая мощность (режим ожидания) < 0,4 Вт – для постоянного освещения (холодный белый) и индикации состояния (теплый белый)  
Цвет освещения холодный белый: 5500...7500 K – ползунковый переключатель для активации/деактивации постоянного освещения  
Цвет освещения теплый белый: 2750...3250 K – контактирование посредством джамперов и пружин без дополнительных затрат на проводку  
Рабочая температура -5 ... +45 °C – простая фиксация на опорном кольце поворотных выключателей/кнопок

Для реализации индикации состояния необходим нулевой провод

Подходит к	арт. №	стр.
Поворотный переключатель, двойной выключатель	3875 03	423
Поворотный переключатель, выключатель/переключатель	3876 03	423
Поворотный переключатель, 2-полюсный выключатель	3893 03	423
Поворотная кнопка, переключающий контакт	3846 03	423

Исполнение арт. № уп.

230 В~, 0,4 ... 1,7 МА	★ <b>1680 00</b>	1
------------------------	------------------	---

НОВИНКА



### Светодиод с двухклавишным выключателем

Потребляемая мощность (режим ожидания)	< 0,2 Вт	– для подсветки		
Цвет освещения	холодный белый: 5500...7500 К	– простая фиксация на опорном кольце поворотных выключателей/кнопок		
Рабочая температура	-5 ... +45 °С	<b>Подходит к</b>	<b>арт. №</b>	<b>стр.</b>
Исполнение	арт. №	Поворотный переключатель, выключатель/переключатель	3876 03	423
230 В~, 0,4 мА	<b>★ 1680 01</b>	Поворотная кнопка, переключающий контакт	3846 03	423
		Поворотный переключатель, крестовой	3877 03	423

## Заглушки

### Заглушка с центральной панелью



- с опорным кольцом
- центральная панель для вставного крепления
- без фиксаторов

Исполнение	арт. №	уп.
<b>serie 1930   glas</b>		
цвет: полярная белизна, глянцевый	<b>1009 20</b>	20
цвет: черный, глянцевый	<b>1009 21</b>	20
<b>serie R.classic</b>		
цвет: полярная белизна, глянцевый	<b>1009 20 79</b>	20
цвет: черный, глянцевый	<b>1009 20 35</b>	20



### Заглушка с центральной панелью, цоколем и захватами



- с суппортом
- центральная панель для вставного крепления
- с расширяющими распорками

Исполнение	арт. №	уп.
<b>serie 1930   glas</b>		
цвет: полярная белизна, глянцевый	<b>6710 09 20</b>	10
цвет: черный, глянцевый	<b>6710 09 21</b>	10



## Кабельный вывод

### Кабельный вывод с незначительной глубиной монтажа



Глубина монтажа	22,5 мм	– со встроенным корпусом для дополнительного реле и т.п.		
		– для электропроводки диаметром макс. 9 мм		
		– с разгрузкой от усилий натяжения		
		– без клеммного блока		
		– с расширяющими распорками		

<b>Подходит к</b>	<b>арт. №</b>	<b>стр.</b>
Центральная панель для вывода кабеля	1037 ..	463
Центральная панель для вывода кабеля	1019 20 ..	138

Исполнение	арт. №	уп.
Кабельный вывод с незначительной глубиной монтажа	<b>4468</b>	10





### Центральная панель для вывода кабеля

Исполнение

**serie 1930 | glas**

цвет: полярная белизна, глянцевый

цвет: черный, глянцевый

**serie R.classic**

цвет: полярная белизна, глянцевый

цвет: черный, глянцевый

Подходит к

Кабельный вывод с незначительной глубиной монтажа

арт. №

стр.

арт. №

уп.

**1037**

10

**1037 01**

10

**1019 20 89**

10

**1019 20 45**

10

### Монтажные комплектующие



#### Дистанционный штуцер

Расширение зазора

20 мм

Подходит для любых коробок производства Kaiser с патрубками типа Snap Tunnel для комбинации с:

- полными стеклянными накладками/рамками серии Glas;

- 1-местными рамками серии Serie 1930;

- накладками с ручками серии Serie R.classic.

Подходит к

Стеклянная накладка для поворотных выключателей/кнопок

арт. №

стр.

Стеклянная рамка, 1-местная

1090 ..

424

Рамка, 1-местная

1091 ..

482

Рамка одноместная для центральной панели Ø 58 мм

1381 ..

474

Накладка с ручкой для поворотных выключателей/кнопок

1382 0 ..

475

10 0120 ..

425

Исполнение

**serie 1930 | glas | R.classic**

цвет: красный

арт. №

уп.

**1887**

100

### Приложения KNX

- для простого ввода в эксплуатацию с помощью KNX easy необходим инструмент для ввода в эксплуатацию (№ для заказа: TXA101) или сервер domovea, с easy + IoT (№ для заказа: TJA670 или TJA470)

### Клавишные сенсоры



#### Шинный соединитель для скрытого монтажа

- подсоединение внешнего датчика температуры пола



Рабочее напряжение на шину

21 ... 32 V=

Рабочая температура

-5 ... +45 °C

Глубина монтажа

32 мм

- дополнительное подсоединение для внешнего датчика температуры пола

- с кнопкой программирования и красным светодиодом

- со встроенным зуммером для акустической идентификации участника (абонента) в пределах установки

- с крышкой защиты от пыли для пользовательского интерфейса (AST)

- с расширяющими распорками

- шинное соединение через контактный зажим

Подходит к

Клавишный сенсор, 1-канальный

арт. №

стр.

Клавишный сенсор, 2-канальный

8016 18 6 ..

464

8016 28 6 ..

465

**Опция**

KNX Инструмент для ввода в эксплуатацию easy, с IoT & domovea basic

TXA101 ..

2 том 159

Датчик температуры наружного воздуха, для наружного монтажа IP55

EK088

2 том 140

Датчик температуры пола / дистанционный датчик (10 kΩ)

EK090

2 том 140

Сервер domovea expert, вкл. easy и IoT, для монтажа на DIN-рейку (REG)

TJA470 ..

2 том 160

Сервер domovea basic, вкл. easy и IoT, для монтажа на DIN-рейку (REG)

TJA670 ..

2 том 160

Исполнение

**Шинный соединитель для скрытого монтажа**

арт. №

уп.

**8004 00 02**

1







### Клавишный сенсор, 1-канальный

- со светодиодной подсветкой RGB
- с внутренним датчиком температуры



Потребляемая мощность KNX  $\approx 150$  мВт  
Рабочая температура  $-5 \dots +45$  °C

Для serie 1930/R.classic используйте только в сочетании с шинным соединителем, для скрытого монтажа (№ для заказа: 8004 00 02)!

#### Указание:

Для интеграции данного изделия с серией 1930 следует использовать исключительно 1-местную рамку для центральной панели Ø 58 мм, № для заказа: 1382 0... Установка серии 1930 в многоместном исполнении невозможна!

- функция ручного прерывания уже запущенных автоматических функций
- функции кнопок: в частности, переключение, светорегулировка, рольставни/жалюзи, таймер, переключение режима работы
- возможна настройка 1 ... 8 сцен
- возможна настройка для прибора единого цвета светодиодов состояния
- установлена настройка яркости светодиодов состояния для дневного/ночного режима, возможно переключение для дневного/ночного режима
- встроенный датчик температуры с выводом измеряемых значений
- дополнительные функции ETS: телеграмма о сигнале тревоги при отсоединении от шинного соединителя 1 бит или 1 байт; настройка яркости светодиодов состояния индивидуально для функции кнопок/клавиш; настройка значения яркости светодиодов состояния для дневного/ночного режима через объект или вручную; конфигурация поверхностей управления в качестве кнопок (управление одной поверхностью) и клавиш (управление двумя поверхностями)
- дополнительные функции ETS: устройство ввода чисел 1 и 2 байта, 2-канальный режим, функция ступенчатого выключателя
- с 2 светодиодами статуса RGB на каждую клавишу
- со светодиодом режима работы белого цвета, с поддержкой управления
- с защитой от демонтажа
- для шинного соединителя (скрытый монтаж)

Подходит к	арт. №	стр.
Рамка одноместная для центральной панели Ø 58 мм	1382 0 ..	475
Шинный соединитель для скрытого монтажа	8004 00 02	463
<b>Опция</b>		
KNX Инструмент для ввода в эксплуатацию easy, с IoT & domovea basic	TXA101 ..	2 том 159
Сервер domovea expert, вкл. easy и IoT, для монтажа на DIN-рейку (REG)	TJA470 ..	2 том 160
Сервер domovea basic, вкл. easy и IoT, для монтажа на DIN-рейку (REG)	TJA670 ..	2 том 160
Исполнение	арт. №	уп.

#### Исполнение

<b>serie 1930   R.classic</b>		
цвет: полярная белизна, глянцевый	<b>8016 18 69</b>	<b>1</b>
цвет: черный, глянцевый	<b>8016 18 65</b>	<b>1</b>



### Клавишный сенсор, 2-канальный

- со светодиодной подсветкой RGB
- с внутренним датчиком температуры



Потребляемая мощность KNX ≈ 150 мВт  
Рабочая температура -5 ... +45 °C

Для serie 1930/R.classic используйте только в сочетании с шинным соединителем, для скрытого монтажа (№ для заказа: 8004 00 02)!

#### Указание:

Для интеграции данного изделия с серией 1930 следует использовать исключительно 1-местную рамку для центральной панели Ø 58 мм, № для заказа: 1382 0... Установка серии 1930 в многоместном исполнении невозможна!

- функция ручного прерывания уже запущенных автоматических функций
- функции кнопок: в частности, переключение, светорегулировка, рольставни/жалюзи, таймер, переключение режима работы
- возможна настройка 1 ... 8 сцен
- возможна настройка для прибора единого цвета светодиодов состояния
- установлена настройка яркости светодиодов состояния для дневного/ночного режима, возможно переключение для дневного/ночного режима
- встроенный датчик температуры с выводом измеряемых значений
- дополнительные функции ETS: телеграмма о сигнале тревоги при отсоединении от шинного соединителя 1 бит или 1 байт; настройка яркости светодиодов состояния индивидуально для функции кнопок/клавиш; настройка значения яркости светодиодов состояния для дневного/ночного режима через объект или вручную; конфигурация поверхностей управления в качестве кнопок (управление одной поверхностью) и клавиш (управление двумя поверхностями)
- дополнительные функции ETS: устройство ввода чисел 1 и 2 байта, 2-канальный режим, функция ступенчатого выключателя
- с 2 светодиодами статуса RGB на каждую клавишу
- со светодиодом режима работы белого цвета, с поддержкой управления
- с защитой от демонтажа
- для шинного соединителя (скрытый монтаж)

Подходит к	арт. №	стр.
Рамка одноместная для центральной панели Ø 58 мм	1382 0 ..	475
Шинный соединитель для скрытого монтажа	8004 00 02	463
<b>Опция</b>		
Сервер domovea expert, вкл. easy и IoT, для монтажа на DIN-рейку (REG)	TJA470 ..	2 том 160
Сервер domovea basic, вкл. easy и IoT, для монтажа на DIN-рейку (REG)	TJA670 ..	2 том 160
KNX Инструмент для ввода в эксплуатацию easy, с IoT & domovea basic	TXA101 ..	2 том 159
Исполнение	арт. №	уп.

#### Исполнение serie 1930 | R.classic

цвет: полярная белизна, глянцевый	<b>8016 28 69</b>	<b>1</b>
цвет: черный, глянцевый	<b>8016 28 65</b>	<b>1</b>

**Датчики движения**



**Модуль KNX датчика движения 1,1 м**

- с внутренним датчиком температуры
- с шинным соединителем

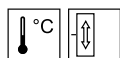

Рабочее напряжение на шину	21 ... 32 В=
Потребляемый ток KNX	макс. 10 мА
Номинальная высота монтажа	1,1 м
Яркость срабатывания, регулируемая	≈ 5 ... 1000 лк, дневной режим
Время срабатывания, регулируемое	10 с ... 30 мин.
Угол обнаружения, регулируемый	≈ 45 ... 90° с кажд.ст.
Область охвата прямоугольной формы	≈ 12 x 16 м
Рабочая температура	-5 ... +45 °С

Автоматическое срабатывание функций шины при движении в зоне регистрирования или ручном управлении с помощью встроенной кнопки.

Постоянное воздействие прямых солнечных лучей на уровень обнаружения, обращенный вверх, может привести к выходу из строя датчика движения. Исключительно для использования в помещении!

- с 3 режимами работы: Автоматический/Постоянно вкл./Постоянно выкл.
- режим Master/Slave для покрытия большой зоны регистрирования
- с режимом проверки
- с кнопкой для режимов Автоматический/Постоянно вкл./Постоянно выкл.
- индикация режима работы с помощью светодиодного индикатора статуса красного/зеленого/оранжевого цвета
- возможна настройка 1 ... 8 сцен
- функции датчика движения: переключение, светорегулировка, рольставни/жалюзи, реле времени
- дополнительный канал для режима датчика, не зависящего от яркости
- дополнительные функции ETS: два функциональных канала для функций, зависящих от яркости; дополнительный канал для режима датчика, не зависящего от яркости; возможен вывод значения яркости через объект
- с расширяющими распорками
- с защитой от демонтажа
- со встроенным шинным соединителем
- шинное соединение через контактный зажим

Подходит к	арт. №	стр.
Накладка для модуля KNX с датчиком движения «Комфорт»		467
<b>Опция</b>		
KNX Инструмент для ввода в эксплуатацию TXA10 .. easy, с IoT & domovea basic		2 том 159
Сервер domovea expert, вкл. easy и IoT, для TJA470 .. монтажа на DIN-рейку (REG)		2 том 160
Сервер domovea basic, вкл. easy и IoT, для TJA6 .. монтажа на DIN-рейку (REG)		2 том 160

Исполнение	арт. №	уп.
Модуль KNX датчика движения 1,1 м	<b>8026 21 61</b>	1



**Модуль KNX датчика движения 2,2 м**

- с внутренним датчиком температуры
- с шинным соединителем

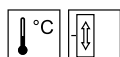

Рабочее напряжение на шину	21 ... 32 В=
Потребляемый ток KNX	макс. 10 мА
Номинальная высота монтажа	2,2 м
Яркость срабатывания, регулируемая	≈ 5 ... 1000 лк, дневной режим
Время срабатывания, регулируемое	10 с ... 30 мин.
Угол обнаружения, регулируемый	≈ 45 ... 90° с кажд.ст.
Область охвата прямоугольной формы	≈ 8 x 12 м
Рабочая температура	-5 ... +45 °С

Автоматическое срабатывание функций шины при движении в зоне регистрирования или ручном управлении с помощью встроенной кнопки. Исключительно для использования в помещении!

- с 3 режимами работы: Автоматический/Постоянно вкл./Постоянно выкл.
- режим Master/Slave для покрытия большой зоны регистрирования
- с режимом проверки
- с кнопкой для режимов Автоматический/Постоянно вкл./Постоянно выкл.
- индикация режима работы с помощью светодиодного индикатора статуса красного/зеленого/оранжевого цвета
- возможна настройка 1 ... 8 сцен
- функции датчика движения: переключение, светорегулировка, рольставни/жалюзи, реле времени
- дополнительный канал для режима датчика, не зависящего от яркости
- дополнительные функции ETS: два функциональных канала для функций, зависящих от яркости; дополнительный канал для режима датчика, не зависящего от яркости; возможен вывод значения яркости через объект
- с расширяющими распорками
- с защитой от демонтажа
- со встроенным шинным соединителем
- шинное соединение через контактный зажим

Подходит к	арт. №	стр.
Накладка для модуля KNX с датчиком движения «Комфорт»		467
<b>Опция</b>		
KNX Инструмент для ввода в эксплуатацию TXA10 .. easy, с IoT & domovea basic		2 том 159
Сервер domovea expert, вкл. easy и IoT, для TJA470 .. монтажа на DIN-рейку (REG)		2 том 160
Сервер domovea basic, вкл. easy и IoT, для TJA6 .. монтажа на DIN-рейку (REG)		2 том 160

Исполнение	арт. №	уп.
Модуль KNX датчика движения 2,2 м	<b>8026 22 61</b>	1



**Накладка для модуля KNX с датчиком движения «Комфорт»**

Указание:  
Для интеграции данного изделия с серией 1930 следует использовать исключительно 1-местную рамку для центральной панели Ø 58 мм, № для заказа: 1382 0...  
Установка серии 1930 в многоместном исполнении невозможна!

Подходит к	арт. №	стр.
Модуль KNX датчика движения 1,1 м	8026 21 61	466
Модуль KNX датчика движения 2,2 м	8026 22 61	466
Рамка одноместная для центральной панели Ø 58 мм	1382 0 ..	475

Исполнение	арт. №	уп.
<b>serie 1930   R.classic</b>		
цвет: полярная белизна, глянцевый	<b>8096 04 60</b>	1
цвет: черный, глянцевый	<b>8096 04 65</b>	1

**Гостиничное оборудование**



**Реле-выключатель с центральной панелью для гостиничной карты**

▶ 637

Номинальное напряжение	230 В~ +10/-15 %	– с потенциометром для ступенчатой настройки регулируемого времени инерционного выбега
Частота	50/60 Гц	– при отсутствии карты-ключа освещается синим светодиодом
Коммутируемый ток	10 А	– для подсветки
Потребляемая мощность	< 0,2 Вт	– с контактом, не находящимся под потенциалом
Лампы накаливания и галогенные лампы 230 В	1500 Вт	– с центральной панелью диаметром 58 мм
Обычные трансформаторы	1500 ВА	– с винтовыми подъемными клеммами
Индуктивная нагрузка при cos φ = 0,6	макс. 6 А	<b>Подходит к</b>
Электронные трансформаторы	1500 Вт	Рамка одноместная для центральной панели Ø 58 мм
Люминесцентные лампы:		<b>арт. №</b>
- в схеме парного включения	1500 Вт	1382 0 ..
Компактные флуоресцентные лампы	500 Вт	<b>стр.</b>
Возможна ступенчатая установка времени инерционного выбега	0, 15, 30, 60 с	475
Ширина карты	макс. 55 мм	
Толщина карты	0,8 ... 1,2 мм	
Рабочая температура	-5 ... +50 °С	
Винтовые клеммы (макс.)	2 x 2,5 мм²	
Глубина монтажа	32 мм	

Не подходит для монтажа в коробке для наружного монтажа.

Указание:  
Для интеграции данного изделия с serie 1930 следует использовать исключительно 1-местную рамку для центральной панели Ø 58 мм, № для заказа: 1382 0...  
Установка serie 1930 в многоместном исполнении невозможна!

Исполнение	арт. №	уп.
<b>serie 1930   R.classic</b>		
цвет: полярная белизна, глянцевый	<b>1640 20 79</b>	1
цвет: черный, глянцевый	<b>1640 20 35</b>	1

Индикация состояния гостиничных номеров



**Светодиодный световой сигнал, красное/зеленое освещение**

▶ 631

Номинальное напряжение	230 В~	– переключение между красным и зеленым с помощью отдельного переключателя
Частота	50/60 Гц	– прилагаются двухцветные пленки с оттиском символов «Не мешать»/«Убрать комнату» и «Входите»/«Подождите»
Потребляемая мощность	при 230 В~, 50 Гц - на каждый цвет макс. 0,5 Вт	– для оповещения, например для запрета входа
Сечение провода	2,5 мм <sup>2</sup>	
Количество светодиодных ламп	4	<b>Подходит к</b>
Температура окружающей среды	-5 ... +40 °C	<b>арт. №</b>
		Рамка одноместная для центральной панели Ø 58 мм 1382 0 ..
		<b>Стр.</b>
		475
		<b>Опция</b>
		Двухцветная пленка для круглого светодиодного светового сигнала
		58

**Указание:**  
Для интеграции данного изделия с serie 1930 следует использовать исключительно 1-местную рамку для центральной панели Ø 58 мм, № для заказа: 1382 0...  
Установка serie 1930 в многоместном исполнении невозможна!

Для установки в обычные монтажные коробки согласно DIN 49073-1

Исполнение арт. № уп.

**serie 1930 | R.classic**

цвет: полярная белизна, глянцевый **2952 20 89** 1

цвет: черный, глянцевый **2952 20 45** 1





# Рамки serie 1930



Рамки из фарфора	474
Рамки	474
Рамки для наружного монтажа	475
Дополнительные изделия	476



# serie 1930

## Примеры изделий

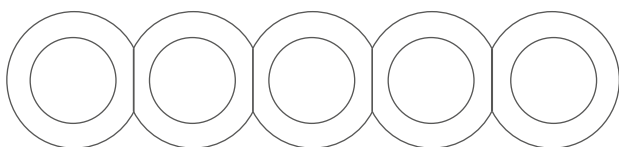
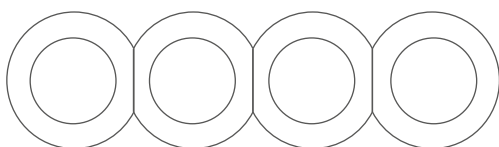
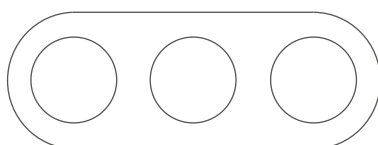
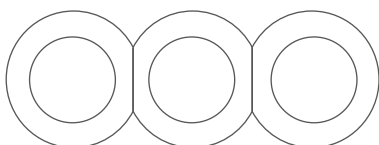
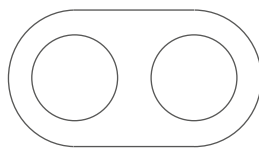
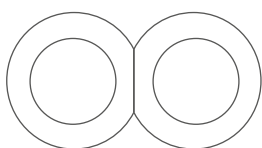
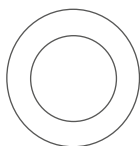

### Размеры

**Рамка 1-местн.**  
80 мм, 1-местн.

**Рамка 2-5-местн.**  
Ш 151 x В 80 мм, 2-местн.  
Ш 222 x В 80 мм, 3-местн.  
Ш 293 x В 80 мм, 4-местн.  
Ш 364 x В 80 мм, 5-местн.



## Рамки

### Пластмасса, глянцевая

цвет: полярная белизна    аналог RAL 9010  
цвет: черный                    аналог RAL 8022

### Фарфор, глянцевый

цвет: полярная белизна    аналог RAL 9010  
цвет: черный                    аналог RAL 8022

## Центральные вставки

### Пластмасса, глянцевая

Цвет: полярная белизна    аналог RAL 9010  
Цвет: черный                    аналог RAL 8022

  
*RosenXthal*



**DESIGN PLUS**

## Рамки из фарфора

	<b>Рамка, 1-местная</b>		▶ 706	
	<p>Внимание! В комбинациях следует использовать дистанционный шуцер для коробок скрытого монтажа производства Kaiser (№ для заказа 1887).</p> <p>Если требуется использовать дополнительные функциональные возможности (например, розетку, поворотный диммер), фарфоровую рамку можно комбинировать со всеми пластмассовыми центральными вставками линейки продуктов serie 1930.</p>	<p>– для единичного монтажа – из фарфора</p>		
		<p><b>Подходит к</b> <b>Опция</b> Дистанционный шуцер</p>	<p><b>арт. №</b> 1887</p>	<p><b>стр.</b> 463</p>
	<p>Исполнение</p> <p>фарфор, цвет: полярная белизна глянцевый</p> <p>фарфор, цвет: черный глянцевый</p>	<p>арт. №</p> <p><b>1381 69</b></p> <p><b>1381 65</b></p>	<p>уп.</p> <p>1</p> <p>1</p>	

## Рамки

– из-за диаметра рамок, необходима точная установка в универсальных монтажных коробках для скрытого монтажа.

	<b>Рамка, 1-местная</b>		▶ 706	
	<p>Внимание! В комбинациях следует использовать дистанционный шуцер для коробок скрытого монтажа производства Kaiser (№ для заказа 1887).</p>	<p>– для единичного монтажа</p>		
		<p><b>Подходит к</b> <b>Опция</b> Дистанционный шуцер</p>	<p><b>арт. №</b> 1887</p>	<p><b>стр.</b> 463</p>
	<p>Исполнение</p> <p>цвет: полярная белизна, глянцевый</p> <p>цвет: черный, глянцевый</p>	<p>арт. №</p> <p><b>1381 09</b></p> <p><b>1381 01</b></p>	<p>уп.</p> <p>10</p> <p>10</p>	

	<b>Средняя рамка</b>		▶ 706	
	<p>Для особых условий монтажа в новых федеральных землях.</p>	<p>– для комбинированного монтажа</p>		
	<p>Исполнение</p> <p>цвет: полярная белизна, глянцевый</p> <p>цвет: черный, глянцевый</p>	<p>арт. №</p> <p><b>1381 59</b></p> <p><b>1381 51</b></p>	<p>уп.</p> <p>10</p> <p>10</p>	

	<b>Оконечная рамка</b>		▶ 706	
	<p>Для особых условий монтажа в новых федеральных землях.</p>	<p>– для комбинированного монтажа</p>		
	<p>Исполнение</p> <p>цвет: полярная белизна, глянцевый</p> <p>цвет: черный, глянцевый</p>	<p>арт. №</p> <p><b>1381 49</b></p> <p><b>1381 41</b></p>	<p>уп.</p> <p>10</p> <p>10</p>	

	<b>Рамка, 2-местная</b>		▶ 706	
		<p>– для вертикального и горизонтального монтажа</p>		
	<p>Исполнение</p> <p>цвет: полярная белизна, глянцевый</p> <p>цвет: черный, глянцевый</p>	<p>арт. №</p> <p><b>1381 29</b></p> <p><b>1381 21</b></p>	<p>уп.</p> <p>2</p> <p>2</p>	



### Рамка, 3-местная

▶ 706

– для вертикального и горизонтального монтажа

Исполнение	арт. №	уп.
цвет: полярная белизна, глянцевый	<b>1381 39</b>	2
цвет: черный, глянцевый	<b>1381 31</b>	2



### Рамка одноместная для центральной панели Ø 58 мм

▶ 706

– для центральной панели, диаметр сектора 58 мм

**Внимание:**  
Данные рамки разработаны для интеграции приборов с центральной панелью круглой формы Ø 58 мм в Serie 1930.

**Указание:**  
При монтаже нескольких приборов один под одним или рядом друг с другом обязательно используйте проставку, № для заказа 1887, при заштукатуривании поверхности розеток.  
Каждый прибор встраивается по отдельности в 1-местную рамку для центральной панели Ø 58 мм.

Подходит к	арт. №	стр.
Электронная платформа - управление светом		428
Электронная платформа - датчики движения		436
Электронная платформа - управление жалюзи		444
Регуляторы температуры		448
Световые сигналы		460
Регулятор температуры, реле с переключающим контактом с переключателем Отопление/охлаждение	2029 20 79	381
Регулятор температуры помещения, размыкатель, с центральной панелью	2046 20 89	448
Розетка SCHUKO с откидной крышкой	4744 20 ..	421
Розетка SCHUKO с подсветкой для ориентирования	4109 20 ..	421
Центральная панель для антенной розетки 4 отверстия (фирма Ankaго)	1484 20 ..	457
Реле-выключатель с центральной панелью для гостиничной карты	1640 20 ..	467
Накладка для модуля KNX с датчиком движения «Комфорт»	8096 04 6 ..	467
Клавишный сенсор, 1-канальный	8016 18 6 ..	464
Клавишный сенсор, 2-канальный	8016 28 6 ..	465
<b>Опция</b>		
Дистанционный штуцер	1887	463

Исполнение	арт. №	уп.
цвет: полярная белизна, глянцевый	<b>1382 09</b>	10
цвет: черный, глянцевый	<b>1382 01</b>	10

## Рамки для наружного монтажа



### Коробка, 1-местная, для наружного монтажа

Глубина монтажа 33,5 мм – с вводом электропроводки и канала

Подходит к	арт. №	стр.
<b>Опция</b>		
Дополнительные изделия		476
Самозатухающее основание, 1-местное	1331 1 ..	475

Исполнение	арт. №	уп.
цвет: полярная белизна, глянцевый	<b>1001 09</b>	10
цвет: черный, глянцевый	<b>1001 01</b>	10



### Самозатухающее основание, 1-местное

– с ОТТИСКОМ  
– подходит для монтажа на поверхностях, склонных к возгоранию

Подходит к	арт. №	стр.
Коробка, 1-местная, для наружного монтажа	1001 0 ..	475

Исполнение	арт. №	уп.
цвет: полярная белизна	<b>1331 19</b>	10
цвет: черный	<b>1331 11</b>	10

## Дополнительные изделия



### Соединительная деталь для многоканальных комбинаций, для наружного монтажа

Предназначены также для серии наружного монтажа.

– для комбинирования нескольких аппаратов для наружного монтажа

Исполнение	арт. №	уп.
цвет: полярная белизна	<b>1823 09</b>	10
цвет: черный	<b>1823 05</b>	10

Подходит к	арт. №	стр.
Коробка, 1-местная, для наружного монтажа	1001 0 ..	475



### Подвод кабеля и провода

Также подходит для рамок для наружного монтажа и корпусов из серии изделий для скрытого монтажа.

– для провода или кабельного канала 15 x 15 мм

Исполнение	арт. №	уп.
цвет: полярная белизна	<b>1813 09</b>	10
цвет: черный	<b>1813 05</b>	10

Подходит к	арт. №	стр.
Коробка, 1-местная, для наружного монтажа	1001 0 ..	475



### Ввод для труб

Расстояние от стены до середины трубы 16 мм

– для труб с муфтой диаметром 20,5 мм (PG 13,5) и M 20

Также подходит для рамок для наружного монтажа и корпусов из серии изделий для скрытого монтажа.

– для труб с диаметром 15,2 мм (PG 9) и M 16

Подходящие трубы для открытой установки можно приобрести по адресу: [www.fraenkische-elektro.de](http://www.fraenkische-elektro.de).

Исполнение	арт. №	уп.
цвет: полярная белизна	<b>1817 09</b>	10
цвет: черный	<b>1817 05</b>	10

Подходит к	арт. №	стр.
Коробка, 1-местная, для наружного монтажа	1001 0 ..	475



# Рамки serie glas







# serie glas

## Примеры изделий

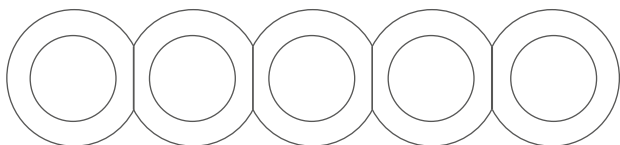
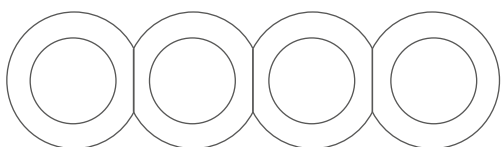
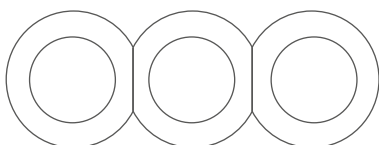
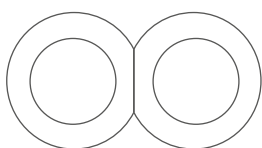

### Размеры

**Рамка, 1-местн.**  
Ø 80 мм, 1-местн.

**Рамка 2-5-местн.**  
Ш 151 x В 80 мм, 2-местн.  
Ш 222 x В 80 мм, 3-местн.  
Ш 293 x В 80 мм, 4-местн.  
Ш 364 x В 80 мм, 5-местн.





## Рамки/накладки

Стекло, прозрачное

## Центральные вставки

Пластмасса, глянцевая

Цвет: полярная белизна      аналог RAL 9010

Цвет: черный      аналог RAL 8022



## Рамки

– из-за диаметра рамок, необходима точная установка в универсальных монтажных коробках для скрытого монтажа.



### Стеклопанельная рама, 1-местная

▶ 706

Внимание!  
В комбинациях следует использовать дистанционный шуцер для коробок скрытого монтажа производства Kaiser (№ для заказа 1887).

- для единичного монтажа
- из ударопрочного стекла
- с белой подкладкой из пластмассы

Специальный вариант для монтажа в полых стенах по запросу.

Подходит к Опция	арт. №	стр.
Дистанционный шуцер	1887	463

Исполнение	арт. №	уп.
стекло бесцветное	<b>1091</b>	10
стекло, цвет: полярная белизна, глянцевый	<b>1091 09</b>	10



### Стеклопанельная средняя рама

▶ 706

Для особых условий монтажа в новых федеральных землях.

- для комбинированного монтажа
- из ударопрочного стекла
- с белой подкладкой из пластмассы

Специальный вариант для монтажа в полых стенах по запросу.

Исполнение	арт. №	уп.
стекло бесцветное	<b>1093 00</b>	10
стекло, цвет: полярная белизна, глянцевый	<b>1093 09</b>	10



### Стеклопанельная оконечная рама

▶ 706

Для особых условий монтажа в новых федеральных землях.

- для комбинированного монтажа
- из ударопрочного стекла
- с белой подкладкой из пластмассы

Специальный вариант для монтажа в полых стенах по запросу.

Исполнение	арт. №	уп.
стекло бесцветное	<b>1092 00</b>	10
стекло, цвет: полярная белизна, глянцевый	<b>1092 19</b>	10



### Стеклопанельная рама, 2-местная

▶ 706

Специальный вариант для монтажа в полых стенах по запросу.

- для вертикального и горизонтального монтажа
- из ударопрочного стекла
- с белой подкладкой из пластмассы

Исполнение	арт. №	уп.
стекло бесцветное	<b>1102</b>	2
стекло, цвет: полярная белизна, глянцевый	<b>1102 09</b>	2



# Рамки serie R.classic



Рамки	488
Рамки для наружного монтажа	489

# serie R.classic

## Примеры изделий

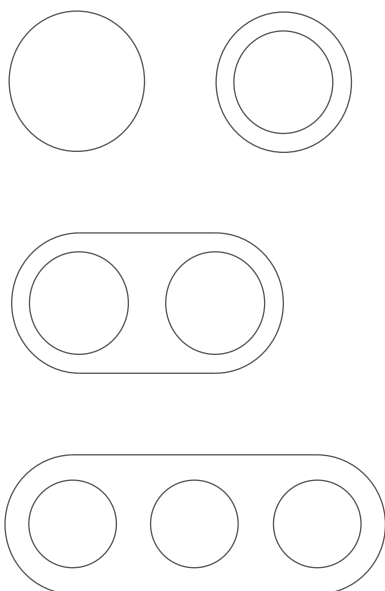

### Размеры

**Рамка, 1-местн.**  
80,7 мм, 1-местн.

**Рамка 2-5-местн., горизонтальная**  
Ш 151,7 x В 80,7 мм, 2-местн.  
Ш 222,7 x В 80,7 мм, 3-местн.

**Рамка 2-5-местн., вертикальная**  
В 151,7 x Ш 80,7 мм, 2-местн.  
В 222,7 x Ш 80,7 мм, 3-местн.





## Рамки

### Пластмасса, глянцевая

цвет: полярная белизна    аналог RAL 9010  
цвет: черный                    аналог RAL 9005

### Стекло

цвет: полярная белизна    аналог RAL 9010  
цвет: черный                    аналог RAL 9005

### Металл

Алюминий, необработанный анодированный  
Нержавеющая сталь, матированная

## Крышки / центральные вставки

### Пластмасса, глянцевая

Цвет: полярная белизна    аналог RAL 9010  
Цвет: черный                    аналог RAL 9005

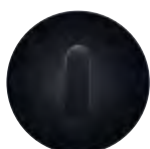



**Рамки**

– для вертикального и горизонтального монтажа



**Рамки**

▶ 706

Исполнение	арт. №	уп.
цвет: полярная белизна, гляцевый, 1-местная	<b>1011 20 89</b>	10
цвет: полярная белизна, гляцевый, 2-местная	<b>1012 20 89</b>	2
цвет: полярная белизна, гляцевый, 3-местная	<b>1013 20 89</b>	2



**Рамки**

▶ 706

Исполнение	арт. №	уп.
цвет: черный, гляцевый, 1-местная	<b>1011 20 45</b>	10
цвет: черный, гляцевый, 2-местная	<b>1012 20 45</b>	2
цвет: черный, гляцевый, 3-местная	<b>1013 20 45</b>	2



**Рамки**

▶ 706

Исполнение	арт. №	уп.
анодированный алюминий, цвет: алюминиевый/ полярная белизна, 1-местная	<b>1011 20 74</b>	10
анодированный алюминий, цвет: алюминиевый/ полярная белизна, 2-местная	<b>1012 20 74</b>	10
анодированный алюминий, цвет: алюминиевый/ полярная белизна, 3-местная	<b>1013 20 74</b>	10



**Рамки**

▶ 706

Исполнение	арт. №	уп.
анодированный алюминий, цвет: алюминиевый/ черный, 1-местная	<b>1011 20 84</b>	10
анодированный алюминий, цвет: алюминиевый/ черный, 2-местная	<b>1012 20 84</b>	10
анодированный алюминий, цвет: алюминиевый/ черный, 3-местная	<b>1013 20 84</b>	10



**Рамки**

▶ 706

Исполнение	арт. №	уп.
нержавеющая сталь, цвет: полярная белизна, металл матированный, 1-местная	<b>1011 20 14</b>	10
нержавеющая сталь, цвет: полярная белизна, металл матированный, 2-местная	<b>1012 20 14</b>	10
нержавеющая сталь, цвет: полярная белизна, металл матированный, 3-местная	<b>1013 20 14</b>	10



**Рамки**

▶ 706

Исполнение	арт. №	уп.
нержавеющая сталь, цвет: черный, металл матированный, 1-местная	<b>1011 20 04</b>	10
нержавеющая сталь, цвет: черный, металл матированный, 2-местная	<b>1012 20 04</b>	10
нержавеющая сталь, цвет: черный, металл матированный, 3-местная	<b>1013 20 04</b>	10

**Рамки**

▶ 706

Исполнение	арт. №	уп.
стекло, цвет: полярная белизна, 1-местная	<b>1011 20 09</b>	10
стекло, цвет: полярная белизна, 2-местная	<b>1012 20 09</b>	5
стекло, цвет: полярная белизна, 3-местная	<b>1013 20 09</b>	5

**Рамки**

▶ 706

Исполнение	арт. №	уп.
стекло, цвет: черный, 1-местная	<b>1011 20 16</b>	10
стекло, цвет: черный, 2-местная	<b>1012 20 16</b>	5
стекло, цвет: черный, 3-местная	<b>1013 20 16</b>	5

### Рамки для наружного монтажа

**Коробка, 1-местная, для наружного монтажа**

Глубина монтажа 33,5 мм – с вводом электропроводки и канала

Подходит к	арт. №	стр.
Опция		
Дополнительные изделия		476
Самозатухающее основание, 1-местное		489

Исполнение	арт. №	уп.
цвет: полярная белизна, гляцевый	<b>1001 09</b>	10
цвет: черный, гляцевый	<b>1001 01</b>	10

**Самозатухающее основание, 1-местное**

- с оттиском
- подходит для монтажа на поверхностях, склонных к возгоранию

Подходит к	арт. №	стр.
Коробка, 1-местная, для наружного монтажа		489

Исполнение	арт. №	уп.
цвет: полярная белизна	<b>1331 19</b>	10
цвет: черный	<b>1331 11</b>	10

# berker integro design flow – Электронные вставки



Штепсельные розетки SCHUKO	492
Розетки других стандартов	493
Выключатели / кнопки	497
Поворотные диммеры	500
Жалюзийный выключатель	502
Коммуникационная / мультимедийная техника	502
Зарядные розетки с USB-разъемом	506
Вилочная часть соединителя 12 В	507

## Штепсельные розетки SCHUKO

- для 4-х винтового крепления
- розетки с повышенной защитой от прикосновения (защита от детей) соответствуют требованиям IEC 60884-1
- соединительные клеммы согласно IEC 60884-1
- центральные панели из термопласта
- дюропластовая основа
- контакты из медного сплава

☑☑☑ Артикулы, отмеченные этим символом, предназначены для применения под штукатуркой IP44 только в комбинации с соответствующими уплотнением и рамкой с откидной крышкой (с пометкой "IP44") для защиты от воды.



### Розетка SCHUKO

▶ 707



- с винтовыми клеммами



Номинальное напряжение  
Номинальный ток

250 В~  
16 А

- дюропластовая основа
- центральная панель из термопласта

Подходит к	арт. №	стр.
Подрозетник с защитой от детей Ø 45 мм	9 1820	515
Подрозетник с защитой от детей Ø 49 мм	9 188 ..	515
Подрозетник с защитой от детей, двойной	9 191 ..	516
Подрозетник с защитой от детей 3-уровн.	9 1933	516
Опция		
Уплотнение для областей применения IP44	9 1853	517
Рамка с откидной крышкой и надписью "IP44"	9 1828 25 ..	513

Исполнение	арт. №	уп.
цвет: коричневый, матовый	<b>9 4185 25 01</b>	10
цвет: антрацитовый, матовый	<b>9 4185 25 05</b>	10
цвет: серый, матовый	<b>9 4185 25 06</b>	10
цвет: полярная белизна, матовый	<b>9 4185 25 02</b>	10
цвет: черный, матовый	<b>9 4185 05</b>	10



### Розетка SCHUKO

▶ 707

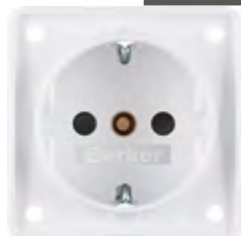

- с усиленной защитой от прикосновения
- с винтовыми клеммами



Номинальное напряжение  
Номинальный ток

250 В~  
16 А

- дюропластовая основа
- центральная панель из термопласта

Подходит к	арт. №	стр.
Подрозетник с защитой от детей Ø 45 мм	9 1820	515
Подрозетник с защитой от детей Ø 49 мм	9 188 ..	515
Подрозетник с защитой от детей, двойной	9 191 ..	516
Подрозетник с защитой от детей 3-уровн.	9 1933	516
Опция		
Уплотнение для областей применения IP44	9 1853	517
Рамка с откидной крышкой и надписью "IP44"	9 1828 25 ..	513

Исполнение	арт. №	уп.
цвет: коричневый, матовый	<b>9 4195 25 01</b>	10
цвет: антрацитовый, матовый	<b>9 4195 25 05</b>	10
цвет: серый, матовый	<b>9 4195 25 06</b>	10
цвет: полярная белизна, матовый	<b>9 4195 25 02</b>	10
цвет: черный, матовый	<b>9 4195 05</b>	10



### Розетка SCHUKO

▶ 707



Номинальное напряжение  
Номинальный ток

250 В~  
16 А

- с штыревыми контактными зажимами / безвинтовыми зажимами

Показатели усилия зажима защитной жёлобовидной сетки соответствуют требованиям голландского института прикладных исследований (TNO).

Стандарт NEN 1010

Подходит к	арт. №	стр.
Подрозетник с защитой от детей Ø 45 мм	9 1820	515
Подрозетник с защитой от детей Ø 49 мм	9 188 ..	515
Подрозетник с защитой от детей, двойной	9 191 ..	516
Подрозетник с защитой от детей 3-уровн.	9 1933	516
Опция		
Уплотнение для областей применения IP44	9 1853	517
Рамка с откидной крышкой и надписью "IP44"	9 1828 25 ..	513

Исполнение	арт. №	уп.
цвет: коричневый, матовый	<b>9 4778 25 01</b>	10
цвет: антрацитовый, матовый	<b>9 4778 25 05</b>	10
цвет: серый, матовый	<b>9 4778 25 06</b>	10
цвет: полярная белизна, матовый	<b>9 4778 25 02</b>	10
цвет: черный, матовый	<b>9 4778 25 03</b>	10



### Розетка SCHUKO

▶ 707



- с усиленной защитой от прикосновения



Номинальное напряжение  
Номинальный ток

250 В~  
16 А

Показатели усилия зажима защитной жёлобообразной сетки соответствуют требованиям голландского института прикладных исследований (TNO).

Стандарт NEN 1010

- основание из термопласта
- центральная панель из термопласта
- с штыревыми контактными зажимами / безвинтовыми зажимами

Подходит к	арт. №	стр.
Подрозетник с защитой от детей Ø 45 мм	9 1820	515
Подрозетник с защитой от детей Ø 49 мм	9 188 ..	515
Подрозетник с защитой от детей, двойной	9 191 ..	516
Подрозетник с защитой от детей 3-уровн.	9 1933	516

Опция	арт. №	стр.
Уплотнение для областей применения IP44	9 1853	517
Рамка с откидной крышкой и надписью "IP44"	9 1828 25 ..	513

Исполнение	арт. №	уп.
цвет: коричневый, матовый	<b>9 4779 25 01</b>	10
цвет: антрацитовый, матовый	<b>9 4779 25 05</b>	10
цвет: серый, матовый	<b>9 4779 25 06</b>	10
цвет: полярная белизна, матовый	<b>9 4779 25 02</b>	10
цвет: черный, матовый	<b>9 4779 25 03</b>	10



### Розетка SCHUKO 45°

▶ 707



- с винтовыми клеммами



Номинальное напряжение  
Номинальный ток

250 В~  
16 А

- для ввода по диагонали
- дюропластовая основа
- центральная панель из термопласта

Подходит к	арт. №	стр.
Подрозетник с защитой от детей Ø 49 мм	9 18 8 ..	515
Подрозетник с защитой от детей, двойной	9 191 ..	516
Подрозетник с защитой от детей 3-уровн.	9 1933	516
Розетка с контактной защитой для крепления зажимом Ø 58 мм	8 1837	516

Опция	арт. №	стр.
Уплотнение для областей применения IP44	9 1853	517
Рамка с откидной крышкой и надписью "IP44"	9 1828 25 ..	513

Исполнение	арт. №	уп.
цвет: коричневый, матовый	<b>8 4185 25 21</b>	200
цвет: антрацитовый, матовый	<b>8 4185 25 25</b>	200
цвет: серый, матовый	<b>8 4185 25 26</b>	200
цвет: полярная белизна, матовый	<b>8 4185 25 22</b>	200
цвет: черный, матовый	<b>8 4185 25</b>	200



## Розетки других стандартов

### Розетки без защитного контакта

- розетки с повышенной защитой от прикосновений (защитой от детей) соответствуют определениям IEC 60884-1
- соединительные клеммы согласно IEC 60884-1

### Розетка без защитного контакта «NIEDERLANDE»

▶ 707



- с усиленной защитой от прикосновения  
- с винтовыми клеммами



Номинальное напряжение  
Номинальный ток  
Глубина

250 В~  
16 А  
14,5 мм

- 2-полюсн.

Подходит к	арт. №	стр.
Подрозетник с защитой от детей Ø 45 мм	9 1820	515
Подрозетник с защитой от детей Ø 49 мм	9 188 ..	515
Подрозетник с защитой от детей, двойной	9 191 ..	516
Подрозетник с защитой от детей 3-уровн.	9 1933	516

Исполнение	арт. №	уп.
цвет: антрацитовый, матовый	<b>9 6194 25 05</b>	10
цвет: серый, матовый	<b>9 6194 25 06</b>	10
цвет: полярная белизна, матовый	<b>9 6194 25 02</b>	10
цвет: черный, матовый	<b>9 6194 05</b>	10



### Штепсельные розетки, евро-американский стандарт



#### Розетка без защитного контакта «EURO-AMERIKANISCHER STANDARD»

▶ 707

- с усиленной защитой от прикосновения
- с винтовыми клеммами



Номинальное напряжение 250 В~  
Номинальный ток 10 А

– 2-полюсн.

Подходит к	арт. №	стр.
Подрозетник с защитой от детей Ø 45 мм	9 1820	515
Подрозетник с защитой от детей Ø 49 мм	9 188 ..	515
Подрозетник с защитой от детей, двойной	9 191 ..	516
Подрозетник с защитой от детей 3-уровн.	9 1933	516

Не подходит для штекеров SCHUKO в соответствии с DIN 49441.

Стандарт GB 1002

Исполнение	арт. №	уп.
цвет: коричневый, матовый	<b>9 6257 25 01</b>	10
цвет: антрацитовый, матовый	<b>9 6257 25 05</b>	10
цвет: серый, матовый	<b>9 6257 25 06</b>	10
цвет: полярная белизна, матовый	<b>9 6257 25 02</b>	10
цвет: черный, матовый	<b>9 6257 25 03</b>	10



### Штепсельные розетки со штифтом защитного контакта

- розетки с повышенной защитой от прикосновений (защитой от детей) соответствуют определениям IEC 60884-1
- соединительные клеммы согласно IEC 60884-1

Артикул, отмеченные этим символом, предназначены для применения под штукатуркой IP44 только в комбинации с соответствующими уплотнением и рамкой с откидной крышкой (с пометкой "IP44") для защиты от воды.



#### Розетка со штифтом защитного контакта «FRANKREICH/BELGIEN»

▶ 707

- с усиленной защитой от прикосновения
- с винтовыми клеммами



Номинальное напряжение 250 В~  
Номинальный ток 16 А

– 2-конт. + земля

Подходит к	арт. №	стр.
Подрозетник с защитой от детей Ø 45 мм	9 1820	515
Подрозетник с защитой от детей Ø 49 мм	9 188 ..	515
Подрозетник с защитой от детей, двойной	9 191 ..	516
Подрозетник с защитой от детей 3-уровн.	9 1933	516
<b>Опция</b>		
Уплотнение для областей применения IP44	9 1853	517
Рамка с откидной крышкой и надписью "IP44"	9 1828 ..	513

Исполнение	арт. №	уп.
цвет: коричневый, матовый	<b>9 6195 25 01</b>	10
цвет: антрацитовый, матовый	<b>9 6195 25 05</b>	10
цвет: серый, матовый	<b>9 6195 25 06</b>	10
цвет: полярная белизна, матовый	<b>9 6195 25 02</b>	10
цвет: черный, матовый	<b>9 6195 05</b>	10



### Штепсельные розетки NEMA



#### Розетка с защитным контактом «USA/CANADA», NEMA 5-15 R

▶ 707

- с винтовыми клеммами



Номинальное напряжение 125 В~  
Номинальный ток 15 А

– 2-конт. + земля

Подходит к	арт. №	стр.
Подрозетник с защитой от детей Ø 45 мм	9 1820	515
Подрозетник с защитой от детей Ø 49 мм	9 188 ..	515
Подрозетник с защитой от детей, двойной	9 191 ..	516
Подрозетник с защитой от детей 3-уровн.	9 1933	516

Контактные зажимы подходят только для проводки с использованием сплошного провода.

Электронная вставка с сертификатом UL: E140596

Стандарт NEMA 5-15 R

Исполнение	арт. №	уп.
цвет: полярная белизна, матовый, электронная вставка, белая	<b>8 6263 25 02</b>	200





### Розетка с защитным контактом «USA/CANADA», NEMA 6-20 R

▶ 707

- с винтовыми клеммами

- 2-конт. + земля



Номинальное напряжение

250 В~

Номинальный ток

20 А

#### Подходит к

Подрозетник с защитой от детей Ø 45 мм  
Подрозетник с защитой от детей Ø 49 мм  
Подрозетник с защитой от детей, двойной  
Подрозетник с защитой от детей 3-уровн.

#### арт. №

9 1820  
9 188 ..  
9 191 ..  
9 1933

#### стр.

515  
515  
516  
516

Контактные зажимы подходят только для проводки с использованием сплошного провода.

Электронная вставка с сертификатом UL: E140596

Стандарт NEMA 6-20 R

Исполнение	арт. №	уп.
цвет: коричневый, матовый, вставка коричневая	<b>8 6254 25 01</b>	200
цвет: антрацитовый, матовый, вставка коричневая	<b>8 6254 25 05</b>	200
цвет: серый, глянцевый, электронная вставка, белая	<b>8 6254 25 07</b>	200
цвет: полярная белизна, глянцевый, электронная вставка, белая	<b>8 6254 25 09</b>	200
цвет: черный, глянцевый, вставка коричневая	<b>8 6254 25 10</b>	200



### Австралийские розетки



### Розетка с защитным контактом «AUSTRALIEN» 15 A

▶ 707

- с винтовыми клеммами

- 2-конт. + земля



Номинальное напряжение

250 В~

Номинальный ток

15 А

#### Подходит к

Подрозетник с защитой от детей Ø 45 мм  
Подрозетник с защитой от детей Ø 49 мм  
Подрозетник с защитой от детей, двойной  
Подрозетник с защитой от детей 3-уровн.

#### арт. №

9 1820  
9 188 ..  
9 191 ..  
9 1933

#### стр.

515  
515  
516  
516

Исполнение	арт. №	уп.
цвет: коричневый, матовый, электронная вставка, черная	<b>9 6256 25 01</b>	10
цвет: антрацитовый, матовый, электронная вставка, черная	<b>9 6256 25 05</b>	10
цвет: серый, матовый, электронная вставка, черная	<b>9 6256 25 06</b>	10
цвет: полярная белизна, матовый, электронная вставка, белая	<b>9 6256 25 02</b>	10
цвет: черный, матовый, электронная вставка, черная	<b>9 6256 05</b>	10



### Датские розетки



### Розетка с защитным контактом «DÄNEMARK»

▶ 707

- с усиленной защитой от прикосновения

- 2-конт. + земля

- с винтовыми клеммами



Номинальное напряжение

250 В~

Номинальный ток

13 А

#### Подходит к

Подрозетник с защитой от детей Ø 45 мм  
Розетка с контактной защитой Ø 49 мм, глубокая  
Подрозетник с защитой от детей, двойной  
Подрозетник с защитой от детей 3-уровн.

#### арт. №

9 1820  
9 188 ..  
9 191 ..  
9 1933

#### стр.

515  
515  
516  
516

Стандарт DS 60884-2-D1:2011

Исполнение	арт. №	уп.
цвет: антрацитовый, матовый	<b>9 6272 25 05</b>	10
цвет: серый, матовый	<b>9 6272 25 06</b>	10
цвет: полярная белизна, матовый	<b>9 6272 25 02</b>	10
цвет: черный, матовый	<b>9 6272 05</b>	10





### Швейцарские розетки

– соединительные клеммы согласно IEC 60884-1



#### Розетка с защитным контактом «SCHWEIZ», тип 13

▶ 707

- с винтовыми клеммами

– 2-конт. + земля



Номинальное напряжение 250 В~  
Номинальный ток 10 А

Подходит к	арт. №	стр.
Подрозетник с защитой от детей Ø 49 мм	9 188 ..	515
Подрозетник с защитой от детей, двойной	9 191 ..	516
Подрозетник с защитой от детей 3-уровн.	9 1933	516

Не подходит для крепежного стяжного кольца!

Исполнение	арт. №	уп.
цвет: коричневый, матовый	<b>9 6249 25 01</b>	10
цвет: антрацитовый, матовый	<b>9 6249 25 05</b>	10
цвет: серый, матовый	<b>9 6249 25 06</b>	10
цвет: полярная белизна, матовый	<b>9 6249 25 02</b>	10
цвет: черный, матовый	<b>9 6249 05</b>	10



#### Розетка с защитным контактом «SCHWEIZ», тип 23

▶ 707

- с винтовыми клеммами

– 2-конт. + земля



Номинальное напряжение 250 В~  
Номинальный ток 16 А

Подходит к	арт. №	стр.
Подрозетник с защитой от детей Ø 49 мм	9 188 ..	515
Подрозетник с защитой от детей, двойной	9 191 ..	516
Подрозетник с защитой от детей 3-уровн.	9 1933	516

Не подходит для крепежного стяжного кольца!

Исполнение	арт. №	уп.
цвет: коричневый, матовый	<b>9 6259 25 01</b>	10
цвет: антрацитовый, матовый	<b>9 6259 25 05</b>	10
цвет: серый, матовый	<b>9 6259 25 06</b>	10
цвет: полярная белизна, матовый	<b>9 6259 25 02</b>	10
цвет: черный, матовый	<b>9 6259 25 03</b>	10



### Розетки BRITISH STANDARD



#### Розетка с защитным контактом «BRITISH STANDARD»

▶ 707

- с усиленной защитой от прикосновения  
- с винтовыми клеммами

– 2-конт. + земля



Номинальное напряжение 250 В~  
Номинальный ток 13 А

Подходит к	арт. №	стр.
Подрозетник с защитой от детей Ø 45 мм	9 1820	515
Подрозетник с защитой от детей Ø 49 мм	9 188 ..	516
Подрозетник с защитой от детей, двойной	9 191 ..	516
Подрозетник с защитой от детей 3-уровн.	9 1933	516

Стандарт BS 1363

Исполнение	арт. №	уп.
цвет: коричневый, матовый	<b>9 6262 25 01</b>	10
цвет: антрацитовый, матовый	<b>9 6262 25 05</b>	10
цвет: серый, матовый	<b>9 6262 25 06</b>	10
цвет: полярная белизна, матовый	<b>9 6262 25 02</b>	10
цвет: черный, матовый	<b>9 6262 05</b>	10



### Выключатели / кнопки

Артикулы, отмеченные этим символом, предназначены для применения под штукатуркой IP44 только в комбинации с соответствующим набором уплотнительных вставок и рамкой с маркировкой "IP44" для защиты от воды.

#### Одноклавишный выключатель



#### Выключатель/переключатель

Номинальное напряжение  
Коммутируемый ток

250 В~ – с винтовыми клеммами  
16 AX

▶ 707

Подходит к	арт. №	стр.
Подрозетник с защитой от детей Ø 45 мм	9 1820	515
Подрозетник с контактной защитой Ø 45 мм, плоский	9 1820 01	515
Подрозетник с защитой от детей Ø 49 мм	9 1887	515
Розетка с контактной защитой Ø 49 мм, глубокая	9 1883	515
Подрозетник с защитой от детей, двойной	9 191 ..	516
Подрозетник с защитой от детей 3-уровн.	9 1933	516
<b>Опция</b>		
Уплотнение для областей применения IP44	9 1853	517
Рамка с надписью "IP44"	9 1827 25 ..	513

Исполнение	арт. №	уп.
цвет: коричневый, матовый	<b>9 3656 25 01</b>	10
цвет: антрацитовый, матовый	<b>9 3656 25 05</b>	10
цвет: серый, глянцевый	<b>9 3656 25 07</b>	10
цвет: полярная белизна, глянцевый	<b>9 3656 25 09</b>	10
цвет: черный, глянцевый	<b>9 3656 25 10</b>	10
цвет: хромовый, матовый лак	<b>9 3656 25 68</b>	10
нержавеющая сталь, матовый лак	<b>9 3656 25 24</b>	10



#### Крестовой выключатель

Номинальное напряжение  
Коммутируемый ток

250 В~ – с винтовыми клеммами  
16 AX

▶ 707

Подходит к	арт. №	стр.
Подрозетник с контактной защитой Ø 45 мм, плоский	9 1820 ..	515
Подрозетник с защитой от детей Ø 49 мм	9 1887	515
Розетка с контактной защитой Ø 49 мм, глубокая	9 1883	515
Подрозетник с защитой от детей, двойной	9 191 ..	516
Подрозетник с защитой от детей 3-уровн.	9 1933	516
<b>Опция</b>		
Уплотнение для областей применения IP44	9 1853	517
Рамка с надписью "IP44"	9 1827 25 9 ..	513

Исполнение	арт. №	уп.
цвет: коричневый, матовый	<b>9 3657 25 01</b>	10
цвет: антрацитовый, матовый	<b>9 3657 25 05</b>	10
цвет: серый, глянцевый	<b>9 3657 25 07</b>	10
цвет: полярная белизна, глянцевый	<b>9 3657 25 09</b>	10
цвет: черный, глянцевый	<b>9 3657 25 10</b>	10
цвет: хромовый, матовый лак	<b>9 3657 25 68</b>	10
нержавеющая сталь, матовый лак	<b>9 3657 25 24</b>	10



### Многополюсные клавишные выключатели



#### Выключатель с 2 полюсами с оттиском «0»

▶ 707



Номинальное напряжение 250 В~  
Коммутируемый ток 16 АХ

– с винтовыми клеммами

Для подсоединения, например, 16 А штепсельных розеток.

Подходит к	арт. №	стр.
Подрозетник с защитой от детей Ø 45 мм	9 1820	515
Подрозетник с контактной защитой Ø 45 мм, плоский	9 1820 01	515
Подрозетник с защитой от детей Ø 49 мм	9 1887	515
Розетка с контактной защитой Ø 49 мм, глубокая	9 1883	515
Подрозетник с защитой от детей, двойной	9 191 ..	516
Подрозетник с защитой от детей 3-уровн.	9 1933	516
<b>Опция</b>		
Уплотнение для областей применения IP44	9 1853 ..	517
Рамка с надписью "IP44"	9 1827 25 ..	513

Исполнение	арт. №	уп.
цвет: коричневый, матовый	<b>9 3652 25 01</b>	10
цвет: антрацитовый, матовый	<b>9 3652 25 05</b>	10
цвет: серый, глянцевый	<b>9 3652 25 07</b>	10
цвет: полярная белизна, глянцевый	<b>9 3652 25 09</b>	10
цвет: черный, глянцевый	<b>9 3652 25 10</b>	10
цвет: хромовый, матовый лак	<b>9 3652 25 68</b>	10
нержавеющая сталь, матовый лак	<b>9 3652 25 24</b>	10



#### Контрольный выключатель с 2 полюсами, с оттиском «0»

▶ 707



- с красной линзой



Номинальное напряжение 250 В~  
Коммутируемый ток 16 АХ  
Ток газоразрядной лампы 0,9 МА

– для подсветки и сигнального включения  
– со встроенным элементом подсветки  
– с винтовыми клеммами

Подходит к	арт. №	стр.
Подрозетник с защитой от детей Ø 45 мм	9 1820	515
Подрозетник с контактной защитой Ø 45 мм, плоский	9 1820 01	515
Подрозетник с защитой от детей Ø 49 мм	9 1887	515
Розетка с контактной защитой Ø 49 мм, глубокая	9 1883	515
Подрозетник с защитой от детей, двойной	9 191 ..	516
Подрозетник с защитой от детей 3-уровн.	9 1933	516
<b>Опция</b>		
Уплотнение для областей применения IP44	9 1853	517
Рамка с надписью "IP44"	9 1827 25 ..	513

Исполнение	арт. №	уп.
цвет: коричневый, матовый	<b>9 3752 25 01</b>	10
цвет: антрацитовый, матовый	<b>9 3752 25 05</b>	10
цвет: серый, глянцевый	<b>9 3752 25 07</b>	10
цвет: полярная белизна, глянцевый	<b>9 3752 25 09</b>	10
цвет: черный, глянцевый	<b>9 3752 25 10</b>	10
цвет: хромовый, матовый лак	<b>9 3752 25 68</b>	10
нержавеющая сталь, матовый лак	<b>9 3752 25 24</b>	10





**Контрольный выключатель с 2 полюсами, с оттиском «0», 12 В**

▶ 707

- с красной линзой
- с контрольным светодиодом

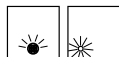

Номинальное напряжение  
Коммутируемый ток  
Ток светодиодов

12 В=  
5 А  
10 мА

- для подсветки и сигнального включения
- с винтовыми клеммами

Подходит к	арт. №	стр.
Подрозетник с контактной защитой Ø 45 мм, плоский	9 1820 01	515
Подрозетник с защитой от детей Ø 45 мм	9 1820	515
Подрозетник с защитой от детей Ø 49 мм	9 1887	515
Розетка с контактной защитой Ø 49 мм, глубокая	9 1883	515
Подрозетник с защитой от детей, двойной	9 191 ..	516
Подрозетник с защитой от детей 3-уровн.	9 1933	516
<b>Опция</b>		
Уплотнение для областей применения IP44	9 1853	517
Рамка с надписью "IP44"	9 1827 25 ..	513

Исполнение	арт. №	уп.
цвет: коричневый, матовый	<b>9 3762 25 31</b>	10
цвет: антрацитовый, матовый	<b>9 3762 25 35</b>	10
цвет: полярная белизна, глянцевый	<b>9 3762 25 39</b>	10
цвет: черный, глянцевый	<b>9 3762 25 10</b>	10
цвет: хромовый, матовый лак	<b>9 3762 25 68</b>	10
нержавеющая сталь, матовый лак	<b>9 3762 25 24</b>	10



**Многосекционный клавишный выключатель**



**Двухклавишный выключатель, общая входная клемма**

Номинальное напряжение  
Коммутируемый ток

250 В~  
16 АХ

- с винтовыми клеммами

Подходит к	арт. №	стр.
Подрозетник с контактной защитой Ø 45 мм, плоский	9 1820 01	515
Розетка с контактной защитой Ø 49 мм, глубокая	9 1883	515
Подрозетник с защитой от детей, двойной	9 191 ..	516
Подрозетник с защитой от детей 3-уровн.	9 1933	516

Исполнение	арт. №	уп.
цвет: коричневый, матовый	<b>9 3655 25 01</b>	10
цвет: антрацитовый, матовый	<b>9 3655 25 05</b>	10
цвет: серый, глянцевый	<b>9 3655 25 07</b>	10
цвет: полярная белизна, глянцевый	<b>9 3655 25 09</b>	10
цвет: черный, глянцевый	<b>9 3655 25 10</b>	10
цвет: хромовый, матовый лак	<b>9 3655 25 68</b>	10
нержавеющая сталь, матовый лак	<b>9 3655 25 24</b>	10



**Одноклавишная кнопка**



**Кнопка, замыкатель**

▶ 707

- с винтовыми клеммами



Номинальное напряжение  
Коммутируемый ток



250 В~  
10 А

- с винтовыми клеммами

Подходит к	арт. №	стр.
Подрозетник с защитой от детей Ø 45 мм	9 1820	515
Подрозетник с контактной защитой Ø 45 мм, плоский	9 1820 01	515
Подрозетник с защитой от детей Ø 49 мм	9 1887	515
Розетка с контактной защитой Ø 49 мм, глубокая	9 1883	515
Подрозетник с защитой от детей, двойной	9 191 ..	516
Подрозетник с защитой от детей 3-уровн.	9 1933	516
<b>Опция</b>		
Уплотнение для областей применения IP44	9 1853	517
Рамка с надписью "IP44"	9 1827 25 ..	513

Исполнение	арт. №	уп.
цвет: коричневый, матовый	<b>9 3671 25 01</b>	10
цвет: антрацитовый, матовый	<b>9 3671 25 05</b>	10
цвет: серый, глянцевый	<b>9 3671 25 07</b>	10
цвет: полярная белизна, глянцевый	<b>9 3671 25 09</b>	10
цвет: черный, глянцевый	<b>9 3671 25 10</b>	10
цвет: хромовый, матовый лак	<b>9 3671 25 68</b>	10
нержавеющая сталь, матовый лак	<b>9 3671 25 24</b>	10





	<b>Контрольная кнопка, замыкатель</b>		▶ 707																				
	<ul style="list-style-type: none"> <li>- с красной линзой</li> <li>- для подсветки и сигнального включения</li> <li>- со встроенным элементом подсветки</li> <li>- с винтовыми клеммами</li> </ul>																						
	Номинальное напряжение Коммутируемый ток Ток газоразрядной лампы	250 В~ 10 А 0,9 мА																					
При использовании нескольких ламп тлеющего свечения ток в лампах может привести к нарушению работы реле/импульсного выключателя. Решение: дополнительно проложить нейтральный провод или подключить конденсатор на 230 В (1 мкФ на 10 мА тока лампы тлеющего свечения) параллельно катушке.																							
<table border="0" style="width: 100%;"> <tr> <td style="width: 50%;">Исполнение</td> <td style="width: 30%;">арт. №</td> <td style="width: 20%;"></td> <td style="width: 10%; text-align: right;">уп.</td> </tr> <tr> <td>цвет: коричневый, матовый</td> <td><b>9 3772 25 01</b></td> <td></td> <td style="text-align: right;">10</td> </tr> <tr> <td>цвет: антрацитовый, матовый</td> <td><b>9 3772 25 05</b></td> <td></td> <td style="text-align: right;">10</td> </tr> <tr> <td>цвет: серый, глянцевый</td> <td><b>9 3772 25 07</b></td> <td></td> <td style="text-align: right;">10</td> </tr> <tr> <td>цвет: полярная белизна, глянцевый</td> <td><b>9 3772 25 09</b></td> <td></td> <td style="text-align: right;">10</td> </tr> </table>				Исполнение	арт. №		уп.	цвет: коричневый, матовый	<b>9 3772 25 01</b>		10	цвет: антрацитовый, матовый	<b>9 3772 25 05</b>		10	цвет: серый, глянцевый	<b>9 3772 25 07</b>		10	цвет: полярная белизна, глянцевый	<b>9 3772 25 09</b>		10
Исполнение	арт. №		уп.																				
цвет: коричневый, матовый	<b>9 3772 25 01</b>		10																				
цвет: антрацитовый, матовый	<b>9 3772 25 05</b>		10																				
цвет: серый, глянцевый	<b>9 3772 25 07</b>		10																				
цвет: полярная белизна, глянцевый	<b>9 3772 25 09</b>		10																				
																							

<b>Многосекционная одноклавишная кнопка</b>																																			
	<b>Двухклавишный кнопочный выключатель, 2 размыкателя, общая входная клемма</b>																																		
	Номинальное напряжение Коммутируемый ток	250 В~ 10 А	- с винтовыми клеммами																																
<table border="0" style="width: 100%;"> <tr> <td style="width: 50%;">Исполнение</td> <td style="width: 30%;">арт. №</td> <td style="width: 20%;"></td> <td style="width: 10%; text-align: right;">уп.</td> </tr> <tr> <td>цвет: коричневый, матовый</td> <td><b>9 3675 25 01</b></td> <td></td> <td style="text-align: right;">10</td> </tr> <tr> <td>цвет: антрацитовый, матовый</td> <td><b>9 3675 25 05</b></td> <td></td> <td style="text-align: right;">10</td> </tr> <tr> <td>цвет: серый, глянцевый</td> <td><b>9 3675 25 07</b></td> <td></td> <td style="text-align: right;">10</td> </tr> <tr> <td>цвет: полярная белизна, глянцевый</td> <td><b>9 3675 25 09</b></td> <td></td> <td style="text-align: right;">10</td> </tr> <tr> <td>цвет: черный, глянцевый</td> <td><b>9 3675 25 10</b></td> <td></td> <td style="text-align: right;">10</td> </tr> <tr> <td>цвет: хромовый, матовый лак</td> <td><b>9 3675 25 68</b></td> <td></td> <td style="text-align: right;">10</td> </tr> <tr> <td>нержавеющая сталь, матовый лак</td> <td><b>9 3675 25 24</b></td> <td></td> <td style="text-align: right;">10</td> </tr> </table>				Исполнение	арт. №		уп.	цвет: коричневый, матовый	<b>9 3675 25 01</b>		10	цвет: антрацитовый, матовый	<b>9 3675 25 05</b>		10	цвет: серый, глянцевый	<b>9 3675 25 07</b>		10	цвет: полярная белизна, глянцевый	<b>9 3675 25 09</b>		10	цвет: черный, глянцевый	<b>9 3675 25 10</b>		10	цвет: хромовый, матовый лак	<b>9 3675 25 68</b>		10	нержавеющая сталь, матовый лак	<b>9 3675 25 24</b>		10
Исполнение	арт. №		уп.																																
цвет: коричневый, матовый	<b>9 3675 25 01</b>		10																																
цвет: антрацитовый, матовый	<b>9 3675 25 05</b>		10																																
цвет: серый, глянцевый	<b>9 3675 25 07</b>		10																																
цвет: полярная белизна, глянцевый	<b>9 3675 25 09</b>		10																																
цвет: черный, глянцевый	<b>9 3675 25 10</b>		10																																
цвет: хромовый, матовый лак	<b>9 3675 25 68</b>		10																																
нержавеющая сталь, матовый лак	<b>9 3675 25 24</b>		10																																
<table border="0" style="width: 100%;"> <tr> <td style="width: 50%;">Исполнение</td> <td style="width: 30%;">арт. №</td> <td style="width: 20%;"></td> <td style="width: 10%; text-align: right;">уп.</td> </tr> <tr> <td>цвет: коричневый, матовый</td> <td><b>9 3675 25 01</b></td> <td></td> <td style="text-align: right;">10</td> </tr> <tr> <td>цвет: антрацитовый, матовый</td> <td><b>9 3675 25 05</b></td> <td></td> <td style="text-align: right;">10</td> </tr> <tr> <td>цвет: серый, глянцевый</td> <td><b>9 3675 25 07</b></td> <td></td> <td style="text-align: right;">10</td> </tr> <tr> <td>цвет: полярная белизна, глянцевый</td> <td><b>9 3675 25 09</b></td> <td></td> <td style="text-align: right;">10</td> </tr> <tr> <td>цвет: черный, глянцевый</td> <td><b>9 3675 25 10</b></td> <td></td> <td style="text-align: right;">10</td> </tr> <tr> <td>цвет: хромовый, матовый лак</td> <td><b>9 3675 25 68</b></td> <td></td> <td style="text-align: right;">10</td> </tr> <tr> <td>нержавеющая сталь, матовый лак</td> <td><b>9 3675 25 24</b></td> <td></td> <td style="text-align: right;">10</td> </tr> </table>				Исполнение	арт. №		уп.	цвет: коричневый, матовый	<b>9 3675 25 01</b>		10	цвет: антрацитовый, матовый	<b>9 3675 25 05</b>		10	цвет: серый, глянцевый	<b>9 3675 25 07</b>		10	цвет: полярная белизна, глянцевый	<b>9 3675 25 09</b>		10	цвет: черный, глянцевый	<b>9 3675 25 10</b>		10	цвет: хромовый, матовый лак	<b>9 3675 25 68</b>		10	нержавеющая сталь, матовый лак	<b>9 3675 25 24</b>		10
Исполнение	арт. №		уп.																																
цвет: коричневый, матовый	<b>9 3675 25 01</b>		10																																
цвет: антрацитовый, матовый	<b>9 3675 25 05</b>		10																																
цвет: серый, глянцевый	<b>9 3675 25 07</b>		10																																
цвет: полярная белизна, глянцевый	<b>9 3675 25 09</b>		10																																
цвет: черный, глянцевый	<b>9 3675 25 10</b>		10																																
цвет: хромовый, матовый лак	<b>9 3675 25 68</b>		10																																
нержавеющая сталь, матовый лак	<b>9 3675 25 24</b>		10																																
																																			

## Поворотные диммеры

### Поворотные диммеры

	<b>Поворотный диммер 12 В постоянного тока</b>																																		
	- с кнопкой для регулировки		- с «Soft»-регулировкой - с нажимным выключателем - стойкость к короткому замыканию и перегрузкам (электронный предохранитель) - с широтно-импульсной модуляцией (ШИМ) - с винтовыми клеммами																																
<table border="0" style="width: 100%;"> <tr> <td style="width: 50%;">Исполнение</td> <td style="width: 30%;">арт. №</td> <td style="width: 20%;"></td> <td style="width: 10%; text-align: right;">уп.</td> </tr> <tr> <td>цвет: коричневый, матовый</td> <td><b>× 9 2876 25 01</b></td> <td></td> <td style="text-align: right;">10</td> </tr> <tr> <td>цвет: антрацитовый, матовый</td> <td><b>× 9 2876 25 05</b></td> <td></td> <td style="text-align: right;">1</td> </tr> <tr> <td>цвет: серый, глянцевый</td> <td><b>× 9 2876 25 07</b></td> <td></td> <td style="text-align: right;">1</td> </tr> <tr> <td>цвет: полярная белизна, глянцевый</td> <td><b>× 9 2876 25 09</b></td> <td></td> <td style="text-align: right;">1</td> </tr> <tr> <td>цвет: черный, глянцевый</td> <td><b>× 9 2876 25 10</b></td> <td></td> <td style="text-align: right;">1</td> </tr> <tr> <td>цвет: хромовый, матовый лак</td> <td><b>× 9 2876 25 68</b></td> <td></td> <td style="text-align: right;">1</td> </tr> <tr> <td>нержавеющая сталь, матовый лак</td> <td><b>× 9 2876 25 24</b></td> <td></td> <td style="text-align: right;">1</td> </tr> </table>				Исполнение	арт. №		уп.	цвет: коричневый, матовый	<b>× 9 2876 25 01</b>		10	цвет: антрацитовый, матовый	<b>× 9 2876 25 05</b>		1	цвет: серый, глянцевый	<b>× 9 2876 25 07</b>		1	цвет: полярная белизна, глянцевый	<b>× 9 2876 25 09</b>		1	цвет: черный, глянцевый	<b>× 9 2876 25 10</b>		1	цвет: хромовый, матовый лак	<b>× 9 2876 25 68</b>		1	нержавеющая сталь, матовый лак	<b>× 9 2876 25 24</b>		1
Исполнение	арт. №		уп.																																
цвет: коричневый, матовый	<b>× 9 2876 25 01</b>		10																																
цвет: антрацитовый, матовый	<b>× 9 2876 25 05</b>		1																																
цвет: серый, глянцевый	<b>× 9 2876 25 07</b>		1																																
цвет: полярная белизна, глянцевый	<b>× 9 2876 25 09</b>		1																																
цвет: черный, глянцевый	<b>× 9 2876 25 10</b>		1																																
цвет: хромовый, матовый лак	<b>× 9 2876 25 68</b>		1																																
нержавеющая сталь, матовый лак	<b>× 9 2876 25 24</b>		1																																
Не устанавливать с розетками с контактной защитой Berker Integro, надстроечными коробками для наружного монтажа или крепежным стяжным кольцом!																																			
																																			

### Поворотный диммер с рамкой

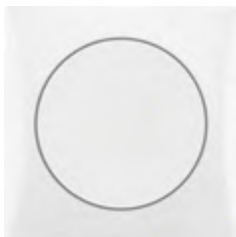

- с кнопкой для регулировки



Рабочее напряжение 230 В~  
 Лампы накаливания и галогенные лампы 230 В 60 ... 400 Вт  
 Количество усилителей мощности, встраиваемый монтаж (R, L) макс. 10  
 Диаметр вала, Ø 4 мм  
 Частота 50 Гц

- с нажимным выключателем
- стойкий к короткому замыканию и перегрузкам (предохранитель с плавкой вставкой)
- с запасным предохранителем
- с фазовой отсечкой по переднему фронту
- с винтовыми клеммами



Не устанавливать с розетками с контактной защитой Berker Integro, надстроечными коробками для наружного монтажа или крепежным стяжным кольцом!

Исполнение	арт. №	уп.
цвет: коричневый, матовый	× 9 2871 25 71	1
цвет: антрацитовый, матовый	× 9 2871 25 75	1
цвет: серый, глянцевый	× 9 2871 25 77	1
цвет: полярная белизна, глянцевый	× 9 2871 25 79	1



### Поворотный потенциометр 1 - 10 В

#### Поворотный потенциометр 1–10 В с рамкой



- с кнопкой для регулировки  
 - с мягкой фиксации



Рабочее напряжение 230 В~  
 Частота 50/60 Гц  
 Коммутируемый ток 6 А  
 Управляющий ток 50 мА  
 Диаметр вала, Ø 4 мм  
 Глубина монтажа 22 мм

- настройка базового уровня освещенности
- для люминесцентных ламп и НВ-галогеновых ламп
- для включения и управления ЭГПРА (EVG ballast) и трансформаторов Tronic на 1-10В
- с нажимным выключателем
- стойкий к короткому замыканию и перегрузкам (предохранитель с плавкой вставкой)
- с запасным предохранителем
- с винтовыми клеммами

Чтобы гарантировать одинаковую освещенность, используйте только ЭГПРА и люминесцентные лампы одних и тех же производителей. Возможна замена плавкой вставки предохранителя без демонтажа наклейки.

Не устанавливать с розетками с контактной защитой Berker Integro, надстроечными коробками для наружного монтажа или крепежным стяжным кольцом!  
 по DIN EN 61347-2-3

Исполнение	арт. №	уп.
цвет: коричневый, матовый	9 2891 25 01	10
цвет: антрацитовый, матовый	9 2891 25 05	10
цвет: серый, глянцевый	9 2891 25 06	10
цвет: полярная белизна, глянцевый	9 2891 25 09	10



## Жалюзийный выключатель



### Жалюзийная двухклавишная кнопка с оттиском символа «Стрелка»

Номинальное напряжение  
Коммутируемый ток

250 В~  
10 А

– с электрической блокировкой как защита от одно-  
временного нажатия двух клавиш  
– с винтовыми клеммами

Следовать указаниям производителя двигателя!

Подходит к	арт. №	стр.
Подрозетник с контактной защитой Ø 45 мм, плоский	9 1820 01	515
Подрозетник с защитой от детей Ø 45 мм	9 1820	515
Подрозетник с защитой от детей Ø 49 мм	9 1887	515
Розетка с контактной защитой Ø 49 мм, глубокая	9 1883	515
Подрозетник с защитой от детей, двойной	9 191 ..	516
Подрозетник с защитой от детей 3-уровн.	9 1933	516

Исполнение	арт. №	уп.
цвет: коричневый, матовый	<b>9 3653 25 01</b>	10
цвет: антрацитовый, матовый	<b>9 3653 25 05</b>	10
цвет: серый, глянцевый	<b>9 3653 25 07</b>	10
цвет: полярная белизна, глянцевый	<b>9 3653 25 09</b>	10
цвет: черный, глянцевый	<b>9 3653 25 10</b>	10
цвет: хромовый, матовый лак	<b>9 3653 25 68</b>	10
нержавеющая сталь, матовый лак	<b>9 3653 25 24</b>	10



## Коммуникационная / мультимедийная техника

### Антенные розетки



#### Розетка для подключения антенн TV

DIN 45325

– с гнездом IEC (штекер)

Исполнение	арт. №	уп.
<b>для присоединением провода пайкой</b>		
цвет: коричневый, матовый <sup>1)</sup>	<b>9 4511 25 11</b>	10
цвет: антрацитовый, матовый <sup>1)</sup>	<b>9 4511 25 15</b>	10
цвет: серый, матовый <sup>1)</sup>	<b>× 9 4511 25 16</b>	10
цвет: полярная белизна, матовый <sup>1)</sup>	<b>9 4511 25 12</b>	10
цвет: черный, матовый <sup>1)</sup>	<b>9 4511 15</b>	10

#### Подсоединение в F-технику

цвет: коричневый, матовый	<b>9 4581 25 01</b>	10
цвет: антрацитовый, матовый	<b>9 4581 25 05</b>	10
цвет: серый, матовый	<b>9 4581 25 06</b>	10
цвет: полярная белизна, матовый	<b>9 4581 25 02</b>	10
цвет: черный, матовый	<b>9 4581 25 03</b>	10

<sup>1)</sup> подходит для рамки с откидной крышкой



#### Розетка для подключения антенн SAT

Не подходит для рамки с откидной крышкой!

– с F-двойным гнездом

Исполнение	арт. №	уп.
цвет: коричневый, матовый	<b>9 4519 25 01</b>	10
цвет: антрацитовый, матовый	<b>9 4519 25 05</b>	10
цвет: серый, матовый	<b>9 4519 25 06</b>	10
цвет: полярная белизна, матовый	<b>9 4519 25 02</b>	10
цвет: черный, матовый	<b>9 4519 05</b>	10





### Розетка для подключения антенн радио/SAT

Не подходит для рамки с откидной крышкой!

- с IEC- и F-гнездом
- разъем с обратной стороны в F-технике

Исполнение	арт. №	уп.
цвет: коричневый, матовый	<b>9 4560 25 01</b>	10
цвет: антрацитовый, матовый	<b>9 4560 25 05</b>	10
цвет: серый, матовый	<b>9 4560 25 06</b>	10
цвет: полярная белизна, матовый	<b>9 4560 25 02</b>	10
цвет: черный, матовый	<b>9 4560 05</b>	10



### Розетка для подключения антенн радио/TV

Не подходит для рамки с откидной крышкой!

- с гнездом IEC (штекер/гнездо)
- разъем с обратной стороны в F-технике

Исполнение	арт. №	уп.
цвет: полярная белизна, матовый	<b>9 4561 25 02</b>	10



### Розетка для подключения антенн TV/SAT

Не подходит для рамки с откидной крышкой!

- с IEC- и F-гнездом
- разъем с обратной стороны в F-технике

Исполнение	арт. №	уп.
цвет: серый, матовый	<b>8 4563 25 06</b>	200
цвет: черный, матовый	<b>8 4563 25 03</b>	200





Обмен данными



**Опорная пластина, 2-местная, для модуля MINI-COM Module**

Не подходит для рамки с откидной крышкой!

- вывод под углом 30°
- для разъемов Mini-Com кат. 3, кат. 5е, кат. 6, кат. 6 10Gig
- для световодных модулей Mini-Com
- для модулей подключения/соединительных модулей Mini-Com 3,5 мм Stereo
- для штекерных соединителей Mini-Com BNC
- для модулей подключения/соединительных модулей Mini-Com
- для электрического соединителя D-Subminiatur (сверхминиатюрный), 15-пол.
- для соединительных модулей F-штепселей Mini-Com
- для кабеля динамика/модуля банановых штепселей Mini-Com
- для модулей подключения/соединительных модулей S-Video Mini-Com
- для модулей заглушек Mini-Com 1-местных

**Подходит к** Мультимедийные модули **арт. №** **стр.** 505

**производитель: серия изделий MINI-COM модулей** **арт. №** Panduit

Исполнение	арт. №	уп.
цвет: антрацитовый, глянцевый	<b>9 4559 25 05</b>	10
цвет: серый, глянцевый	<b>9 4559 25 07</b>	10
цвет: полярная белизна, глянцевый	<b>9 4559 25 09</b>	10
цвет: черный, глянцевый	<b>9 4559 05</b>	10



**Мини Jack 8-полюсный**

▶ 642

Кат.5 согласно DIN EN 50173-1 и ISO/IEC 11801, 2-я редакция  
Кат.6 согласно DIN EN 50173-1 и ISO/IEC 11801, 2-я редакция  
Экранирование в соответствии с DIN EN 55022, класс В  
Кодировка цветом А и В согласно TIA/EIA-568-B.2

- с режущими клеммами

**Подходит к** **арт. №** **стр.**  
Опорная пластина, 2-местная, для модуля MINI-COM Module 9 4559 .. 504  
Опорная пластина, 2-местная, для модуля BTR-/E-DAT Module 8 4558 25 .. 505

Исполнение	арт. №	уп.
<b>кат.6, RJ45, экранированные (AWG 26)</b>		
цвет: алюминиевый	<b>1985</b>	1
<b>кат.5е, RJ45, экранированные (AWG 24-22)</b>		
цвет: алюминиевый	<b>1984</b>	1



<b>Кат.3, RJ45, ISDN, не экранированные (AWG 24-22)</b>		
цвет: черный	<b>1980</b>	1



### Опорная пластина для AMP модульных разъемов, 1-местная

Внутренний размер отверстия (Ш x В) ≈ 14,9 x 20,7 мм

Не подходит для рамки с откидной крышкой!

– для модульных разъемов AMP серии 110 Connect кат. 3, кат. 5, кат. 5е и кат. 6

производитель: серия изделий **арт. №**

**EMT Modular Jack**  
AMP  
**Standard 110Connect разъем**

AMP  
**разъем MT-RJ**  
AMP

Intracom  
Telena

**для модульных разъемов**

Brand-Rex  
CobiNet  
EFB Electronic  
Schumann

**Серия SL Toolless Jack**  
AMP

Исполнение	арт. №	уп.
цвет: антрацитовый, глянцевый	<b>9 4557 25 05</b>	10
цвет: серый, глянцевый	<b>9 4557 25 07</b>	10
цвет: полярная белизна, глянцевый	<b>9 4557 25 09</b>	10
цвет: черный, глянцевый	<b>9 4557 05</b>	10



### Опорная пластина, 2-местная, для модуля BTR-/E-DAT Module

Не подходит для рамки с откидной крышкой!

- вывод под углом 25°
- для модуля-заглушки 130898-00-I BTR
- для модуля 130898-01-I BTR Коax F/F
- для модуля 130898-02-I BTR Коax F/гнезда IEC
- для модуля 130898-03-I BTR Коax F/разъема IEC
- для модуля 130908-I BTR UAE кат.5е 8(8)
- для модуля 130909-I BTR UAE кат.6 8(8)
- для модуля 130910-I BTR E-Dat кат.6а 8(8)
- для соединения с модулем 1309A0-I BTR E-Dat 8(8) кат.6
- для модуля 15091001-I BTR Op-Dat ST
- для модуля 15091070-I BTR Op-Dat LC
- для модуля 15091071-I BTR Op-Dat LC
- для модуля монтажной коробки 185700 Dätwyler Unilan MS 1/8 кат.6
- для модуля монтажной коробки 185750 Dätwyler Unilan MU 1/8 кат.6
- для проходного соединения 417446 Dätwyler Unilan RJ45

производитель: серия изделий **арт. №**

**Модули**  
BTR NETCOM

Исполнение	арт. №	уп.
цвет: антрацитовый, глянцевый	<b>8 4558 25 05</b>	100
цвет: серый, глянцевый	<b>8 4558 25 07</b>	100
цвет: полярная белизна, глянцевый	<b>8 4558 25 09</b>	100
цвет: черный, глянцевый	<b>8 4558 25 10</b>	100

## Мультимедийные модули



### Видеомодуль Cinch

▶ 648

Ø провода 0,5 ... 0,65 мм (AWG 24-22)  
Сечение провода 0,2 ... 0,325 мм<sup>2</sup>  
Размеры (Ш x В x Г) 15 x 18 x 35 мм

- с гнездом Cinch и модульной опорой
- самозажимной, для присоединения без инструментов

Подходит к	арт. №	стр.
Центральная плата для 3 MINI-COM модулей	1427 ..	130
Опорная пластина, 2-местная, для модуля MINI-COM Module	9 4559 ..	504
Опорная пластина, 2-местная, для модуля BTR-/E-DAT Module	8 4558 25 ..	505



Исполнение	арт. №	уп.
цвет: полярная белизна/желтый	<b>1992</b>	1



### Модуль VGA

▶ 648

Сечение провода  
Размеры (Ш x В x Г)

1,5 мм<sup>2</sup>  
31 x 18 x 35 мм

- занято 2 места модуля MINI-COM в накладке
- Совместимость с SVGA
- с 15-полюсным гнездом D-Subminiatur (сверхмини-аюрным)
- с винтовыми подъемными клеммами

Подходит к	арт. №	стр.
Центральная плата для 3 MINI-COM модулей	1427 ..	130
Опорная пластина, 2-местная, для модуля MINI-COM Module	9 4559 ..	504
Опорная пластина, 2-местная, для модуля BTR-/E-DAT Module	8 4558 25 ..	505



Исполнение	арт. №	уп.
цвет: полярная белизна/черный	<b>1994</b>	1



### Модуль S-Video

▶ 648

Ø провода  
Сечение провода  
Размеры (Ш x В x Г)

0,5 ... 0,65 мм (AWG 24-22)  
0,2 ... 0,325 мм<sup>2</sup>  
15 x 18 x 35 мм

- с гнездом S-Video и модульной опорой
- самозажимной, для присоединения без инструментов

Подходит к	арт. №	стр.
Центральная плата для 3 MINI-COM модулей	1427 ..	130
Опорная пластина, 2-местная, для модуля MINI-COM Module	9 4559 ..	504
Опорная пластина, 2-местная, для модуля BTR-/E-DAT Module	8 4558 25 ..	505



Исполнение	арт. №	уп.
цвет: полярная белизна/черный	<b>1993</b>	1



### Модуль заглушки

Размеры (Ш x В x Г)

15 x 18 x 35 мм

Подходит к	арт. №	стр.
Центральная плата для 3 MINI-COM модулей	1427 ..	130
Опорная пластина, 2-местная, для модуля MINI-COM Module	9 4559 ..	504
Опорная пластина, 2-местная, для модуля BTR-/E-DAT Module	8 4558 25 ..	505

Исполнение	арт. №	уп.
цвет: полярная белизна	<b>1990</b>	1

## Зарядные розетки с USB-разъемом

НОВИНКА



### Розетка для подзарядки с USB-разъемом, 2-местная, 230 В

- с винтовыми клеммами



- для зарядки мобильных оконечных устройств через USB-кабель
- с 2 гнездами USB типа A

Входное напряжение	230 В~ (-15%/+10%)
Частота	50/60 Гц
Выходное напряжение	5 В= (± 5 %)
Сечение провода (массивный)	макс. 2,5 мм <sup>2</sup>
Потребляемая мощность (режим ожидания)	< макс. 150 мВт
Выходной ток на 1 гнездо	макс. 3 А
Выходной ток при использовании двух гнезд (общ.)	макс. 3 А
Номинальный ток	при 230 В, 0,2 А
Рабочая температура	-5 ... +35 °C
Глубина монтажа	31 мм

Подходит к	арт. №	стр.
Подрозетник с защитой от детей Ø 49 мм	9 188 ..	515
Подрозетник с защитой от детей, двойной	9 1915 0 ..	516
Подрозетник с защитой от детей 3-уровн.	9 1933	516

Передача данных невозможна!  
DIN EN 62680-3



Исполнение	арт. №	уп.
цвет: антрацитовый, матовый	<b>★ 9 2610 25 05</b>	1
цвет: полярная белизна, матовый	<b>★ 9 2610 25 09</b>	1

### Вилочная часть соединителя 12 В



#### Розетка 12 В

Рабочее напряжение	12 ... 24 В	– с соединением в виде плоского разъема
Номинальный ток	макс. 16 А	
Размер плоского штекера (ширина штекера x толщина штекера)	6,3 x 0,8 мм	
Глубина монтажа (без кабельной колодки)	30 мм	

Указание:  
в случае использования штекера 12 В (№ для заказа 4637) соблюдать макс. номинальный ток 8 А.  
DIN EN ISO 4165

Исполнение	арт. №	уп.
цвет: коричневый, матовый	<b>9 4517 25 01</b>	10
цвет: антрацитовый, матовый	<b>9 4517 25 05</b>	10
цвет: серый, глянцевый	<b>9 4517 25 07</b>	10
цвет: полярная белизна, глянцевый	<b>9 4517 25 09</b>	10
цвет: черный, матовый	<b>9 4517 05</b>	10



#### Розетка "Power" 12 В

Рабочее напряжение	12 ... 24 В	– с соединением в виде плоского разъема
Номинальный ток при 1,5 мм <sup>2</sup>	макс. 15 А	
Номинальный ток при 2,5 мм <sup>2</sup>	макс. 20 А	
Размер плоского штекера (ширина штекера x толщина штекера)	6,3 x 0,8 мм	
Глубина монтажа (без кабельной колодки)	46 мм	

Не подходит для монтажа в коробке для наружного монтажа.

Не подходит для розеток с контактной защитой.

Соответствует SAE J563 (февр. 2009), стандарту VW TL82285 (апр. 2007)

Исполнение	арт. №	уп.
цвет: коричневый, матовый	<b>8 4571 25 01</b>	200
цвет: антрацитовый, матовый	<b>8 4571 25 05</b>	200
цвет: серый, глянцевый	<b>8 4571 25 07</b>	200
цвет: полярная белизна, глянцевый	<b>8 4571 25 09</b>	200
цвет: черный, матовый	<b>8 4571 25 03</b>	200



#### Штекер 12 В

Рабочее напряжение	12 ... 24 В	– с присоединением провода пайкой
Номинальный ток	макс. 8 А	

Подходит к	арт. №	стр.
Розетка 12 В	9 4517 ..	507

Исполнение	арт. №	уп.
цвет: черный, матовый	<b>4637</b>	1



# berker integro design flow – Рамки



---

Рамки	512
Надстроечный корпус	514
Дополнительные изделия	515

---

# berker integro – flow

## Примеры изделий

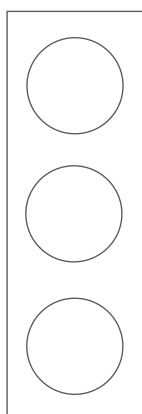
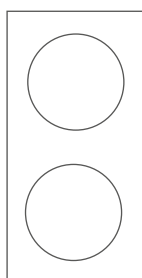
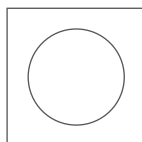

### Размеры

**Рамка, 1-3-местная**

Ш 59,5 x В 59,5 мм, 1-местная

Ш 59,5 x В 119 мм, 2-местная

Ш 59,5 x В 178,5 мм, 3-местная





## Рамки/накладки/ центральные вставки

### Пластмасса, глянцевая

цвет: серый

цвет: полярная белизна

цвет: черный

аналог RAL 7038

аналог RAL 9010

аналог RAL 9005

### Пластмасса, лакированная

хром, матовый

нержавеющая сталь

аналог RAL 9006

аналог RAL 9022

### Пластмасса, матовая

цвет: коричневый

цвет: антрацит

аналог RAL 8017

аналог RAL 7021





## Рамки

 Артикулы, отмеченные этим символом, предназначены для применения под штукатуркой IP44 только в комбинации с соответствующим уплотнением и модульной вставкой Integro для защиты от воды.



### Рамка, 1-местная

▶ 707

Исполнение	арт. №	уп.
цвет: коричневый, матовый	<b>9 1827 25 01</b>	10
цвет: антрацитовый, матовый	<b>9 1827 25 05</b>	10
цвет: серый, глянцевый	<b>9 1827 25 07</b>	10
цвет: полярная белизна, глянцевый	<b>9 1827 25 09</b>	10
цвет: черный, глянцевый	<b>9 1827 25 10</b>	10
цвет: хромовый, матовый лак	<b>9 1827 25 58</b>	10
нержавеющая сталь, матовый лак	<b>9 1827 25 24</b>	10



### Рамка, 2-местная

▶ 707

– для вертикального и горизонтального монтажа

Исполнение	арт. №	уп.
цвет: коричневый, матовый	<b>9 1826 25 11</b>	2
цвет: антрацитовый, матовый	<b>9 1826 25 15</b>	2
цвет: серый, глянцевый	<b>9 1826 25 07</b>	2
цвет: полярная белизна, глянцевый	<b>9 1826 25 19</b>	2
цвет: черный, глянцевый	<b>9 1826 25 10</b>	2
цвет: хромовый, матовый лак	<b>9 1826 25 58</b>	2
нержавеющая сталь, матовый лак	<b>9 1826 25 24</b>	2



### Рамка, 3-местная

▶ 707

– для вертикального и горизонтального монтажа

Исполнение	арт. №	уп.
цвет: коричневый, матовый	<b>9 1819 25 11</b>	2
цвет: антрацитовый, матовый	<b>9 1819 25 15</b>	2
цвет: серый, глянцевый	<b>9 1819 25 07</b>	2
цвет: полярная белизна, глянцевый	<b>9 1819 25 19</b>	2
цвет: черный, глянцевый	<b>9 1819 25 10</b>	2
цвет: хромовый, матовый лак	<b>9 1819 25 68</b>	2
нержавеющая сталь, матовый лак	<b>9 1819 25 24</b>	2



### Рамка

- с полем для надписи



Высота поля для надписи - для 6 мм P-touch полосок.

Исполнение	арт. №	уп.
цвет: антрацитовый, матовый	<b>9 1803 25 05</b>	10
цвет: серый, глянцевый	<b>9 1803 25 07</b>	10
цвет: полярная белизна, глянцевый	<b>9 1803 25 09</b>	10
цвет: хромовый, матовый лак	<b>9 1803 25 68</b>	10



### Рамка с надписью "IP44"

▶ 707

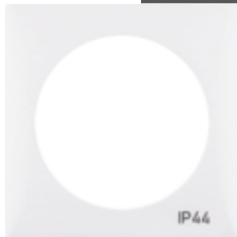

Не подходит для выключателей/нажимных кнопок с разделенной клавишей!

- без уплотнителя
- для защиты клавишных выключателей и кнопок от проникновения воды

Исполнение	арт. №	уп.
цвет: коричневый, матовый	<b>9 1827 25 91</b>	10
цвет: антрацитовый, матовый	<b>9 1827 25 95</b>	10
цвет: серый, глянцевый	<b>9 1827 25 97</b>	10
цвет: полярная белизна, глянцевый	<b>9 1827 25 99</b>	10
цвет: хромовый, матовый лак	<b>9 1827 25 68</b>	10

**Подходит к**  
Уплотнение для областей применения IP44    арт. № 9 1853    стр. 517

арт. №    уп.

### Рамки с откидной крышкой

#### Рамка с откидной крышкой

- накладки для розеток



Исполнение	арт. №	уп.
цвет: коричневый, матовый	<b>9 1828 25 01</b>	10
цвет: антрацитовый, матовый	<b>9 1828 25 05</b>	10
цвет: серый, глянцевый	<b>9 1828 25 07</b>	10
цвет: полярная белизна, глянцевый	<b>9 1828 25 09</b>	10
цвет: черный, глянцевый	<b>9 1828 25 10</b>	10
цвет: хромовый, матовый лак	<b>9 1828 25 78</b>	10
нержавеющая сталь, матовый лак	<b>9 1828 25 24</b>	10

#### Рамка с откидной крышкой

- с полем для надписи

- накладки для розеток
- с 2-я полями для надписи, нейтральным и перфорированным для розетки, с индикатором



Высота поля для надписи - для 9 мм P-touch полосок.

Исполнение	арт. №	уп.
цвет: антрацитовый, матовый	<b>9 1988 25 05</b>	10
цвет: серый, глянцевый	<b>9 1988 25 06</b>	10
цвет: полярная белизна, глянцевый	<b>9 1988 25 02</b>	10



### Рамка с откидной крышкой и надписью "IP44"

- без уплотнителя
- для защиты розеток от влаги



Исполнение	арт. №	уп.
цвет: коричневый, матовый	<b>9 1828 25 91</b>	10
цвет: антрацитовый, матовый	<b>9 1828 25 95</b>	10
цвет: серый, глянцевый	<b>9 1828 25 97</b>	10
цвет: полярная белизна, глянцевый	<b>9 1828 25 99</b>	10
цвет: хромовый, матовый лак	<b>9 1828 25 68</b>	10

**Подходит к**  
Уплотнение для областей применения IP44    арт. № 9 1853    стр. 517

арт. №    уп.

## Надстроечный корпус



### Надстроечная коробка, высокая, для наружного монтажа

▶ 707

Размеры (Ш x В x Г) 59,5 x 59,5 x 41 мм

Подходящие вводы в трубы и замену для ввода проводов и каналов см. в разделе Комплектующие.

- с кабельным вводом
- подходит для монтажа на поверхностях, склонных к возгоранию
- для наружного монтажа

Подходит к Опция	арт. №	стр.
Ввод для труб		517
Замена Подвод кабеля и провода		517
Исполнение	арт. №	уп.

#### без клемника

цвет: коричневый, глянцевый	9 1151 25 01	10
цвет: антрацитовый, глянцевый	9 1151 25 05	10
цвет: серый, глянцевый	9 1151 25 07	10
цвет: полярная белизна, глянцевый	9 1151 25 09	10
цвет: черный, глянцевый	9 1151 25 10	10

#### с разгрузкой от усилий натяжения

цвет: коричневый, глянцевый	9 1151 25 11	10
цвет: антрацитовый, глянцевый	9 1151 25 15	10
цвет: серый, глянцевый	9 1151 25 17	10
цвет: полярная белизна, глянцевый	9 1151 25 19	10
цвет: черный, глянцевый	9 1151 25 20	10



### Надстроечная коробка, плоская, для наружного монтажа

▶ 707

Размеры (Ш x В x Г) 59,5 x 59,5 x 16 мм

Исполнение

#### без клемника

цвет: антрацитовый, глянцевый	9 1152 25 25	10
цвет: полярная белизна, глянцевый	9 1152 25 29	10

#### с одной разгрузкой от усилий натяжения

цвет: антрацитовый, глянцевый	9 1152 25 55	10
цвет: полярная белизна, глянцевый	9 1152 25 59	10

#### с 2 разгрузками от усилий натяжения

цвет: антрацитовый, глянцевый	9 1152 25 65	10
цвет: полярная белизна, глянцевый	9 1152 25 69	10



## Дополнительные изделия

### Заглушки



#### Заглушка

- с суппортом

Исполнение	арт. №	уп.
цвет: коричневый, матовый	9 4516 25 01	10
цвет: антрацитовый, матовый	9 4516 25 05	10
цвет: серый, глянцевый	9 4516 25 07	10
цвет: полярная белизна, глянцевый	9 4516 25 09	10
цвет: черный, глянцевый	9 4516 25 10	10
цвет: хромовый, матовый лак	8 4516 25 68	200
нержавеющая сталь, матовый лак	9 4516 25 24	10

### Распорные кольца



#### Надстроечное распорное кольцо

▶ 707

Размеры (Ш x В x Г) 59,5 x 59,5 x 10 мм – для уменьшения глубины установки изделий и наружного монтажа

Исполнение	арт. №	уп.
цвет: коричневый, глянцевый	<b>9 1825 25 11</b>	10
цвет: антрацитовый, глянцевый	<b>9 1825 25 15</b>	10
цвет: серый, глянцевый	<b>9 1825 25 06</b>	10
цвет: полярная белизна, глянцевый	<b>9 1825 25 12</b>	10
цвет: черный, глянцевый	<b>9 1825 25 10</b>	10
цвет: хромовый, матовый лак	<b>9 1825 25 68</b>	10
нержавеющая сталь, матовый лак	<b>9 1825 25 24</b>	10

### Розетки с контактной защитой



#### Подрозетник с контактной защитой Ø 45 мм, плоский

▶ 707

Ø провода макс. 10 мм – только для выключателей и кнопок  
Глубина монтажа 22 мм – с 1 кабельным вводом

Разгрузка от натяжения не предназначена для плоских кабелей!



Исполнение	арт. №	уп.
серый, с разгрузкой от усилий натяжения	<b>9 1820 01</b>	200



#### Подрозетник с защитой от детей Ø 45 мм

▶ 707

Ø провода макс. 10 мм – для выключателей и штепсельных розеток  
Глубина монтажа 35,5 мм – с 4 кабельными вводами

Разгрузка от натяжения не предназначена для плоских кабелей!  
– дополнительно проделываются 3 отверстия



Исполнение	арт. №	уп.
серый, с разгрузкой от усилий натяжения	<b>9 1820</b>	200



#### Подрозетник с защитой от детей Ø 49 мм

▶ 707

Ø провода макс. 10 мм – с 2 кабельными вводами  
Глубина монтажа 38 мм

Разгрузка от натяжения не предназначена для плоских кабелей!



Исполнение	арт. №	уп.
цвет: серый, с 1 наружной двойной разгрузкой от усилий натяжения	<b>9 1887</b>	200



#### Розетка с контактной защитой Ø 49 мм, глубокая

▶ 707

Ø провода макс. 12 мм – с 2 кабельными вводами с внутренней стороны  
Глубина монтажа 45,5 мм – 1 отверстие проделывается дополнительно

Разгрузка от натяжения не предназначена для плоских кабелей!



Исполнение	арт. №	уп.
цвет: серый, с 1 наружной двойной разгрузкой от усилий натяжения	<b>9 1883</b>	200



### Подрозетник с защитой от детей, двойной

▶ 707

Ø провода	макс. 12 мм	– для вертикального и горизонтального монтажа
Глубина монтажа	37 мм	– с 2 кабельными вводами
Длина	109 мм	– 1 отверстие проделывается дополнительно
Ширина	49 мм	

Источник питания следует заказывать отдельно.  
Разгрузки от натяжения не предназначены для плоских кабелей!



Исполнение	арт. №	уп.
цвет: серый, с разгрузкой от усилий натяжения	<b>9 1915 01</b>	10
цвет: серый, с 2 разгрузками от усилий натяжения	<b>9 1915 02</b>	10



### Подрозетник с защитой от детей 3-уровн.

▶ 707

Ø провода	макс. 10 мм	– для вертикального и горизонтального монтажа
Глубина монтажа	38 мм	– с 6 кабельными вводами, по 1 сбоку, снизу и сверху, 2 с внутренней стороны
Длина	168 мм	
Ширина	49 мм	– дополнительно проделываются 5 отверстий

Разгрузка от натяжения не предназначена для плоских кабелей!



Исполнение	арт. №	уп.
цвет: серый, с одной разгрузкой от усилий натяжения	<b>9 1933</b>	10



### Розетка с контактной защитой для крепления зажимом Ø 58 мм

Ø провода	макс. 10 мм	Подходит к	арт. №	стр.
Глубина монтажа	35 мм	Зажимное кольцо	8 1836 ..	516

Разгрузка от натяжения не предназначена для плоских кабелей!



Исполнение	арт. №	уп.
серый, с 1 внутренней разгрузкой от усилий натяжения	<b>8 1837</b>	200

## Крепежные стяжные кольца



### Зажимное кольцо

Для вставок Berker Integro, например, для монтажа в зеркале.

Подходит к	арт. №	стр.
Розетка с контактной защитой для крепления зажимом Ø 58 мм	8 1837	516

Исполнение	арт. №	уп.
серый, толщина материала 5 мм	<b>8 1836</b>	200
цвет: темно-серый, толщина материала 4 мм	<b>8 1836 01</b>	200
цвет: полярная белизна, матовый, толщина материала 6 мм	<b>8 1836 02</b>	200

## Монтажные шаблоны



### Монтажный шаблон, 3-местный, картонная коробка

Для соответствующего по размеру отверстия для 1-местных устройств, а также для 2-х и 3-местных комбинаций.

Исполнение	арт. №	уп.
цвет: серый, картон	<b>9 1844</b>	10

### Вводы / соединители



#### Подвод кабеля и провода

Также подходит для рамок для наружного монтажа и корпусов из серии изделий для скрытого монтажа.

– для провода или кабельного канала 15 x 15 мм

Исполнение

Подходит к	арт. №	стр.
Надстроечная коробка, высокая, для наружного монтажа	9 1151 ..	514
арт. №		уп.
цвет: белый	<b>1813</b>	10
цвет: полярная белизна	<b>1813 09</b>	10
цвет: черный	<b>1813 05</b>	10

цвет: белый

цвет: полярная белизна

цвет: черный

#### Ввод для труб

Расстояние от стены до середины трубы 16 мм

– для труб с муфтой диаметром 20,5 мм (PG 13,5) и M 20

– для труб с диаметром 15,2 мм (PG 9) и M 16

Также подходит для рамок для наружного монтажа и корпусов из серии изделий для скрытого монтажа.

Подходящие трубы для открытой установки можно приобрести по адресу: [www.fraenkische-elektro.de](http://www.fraenkische-elektro.de).

Подходит к	арт. №	стр.
Надстроечная коробка, высокая, для наружного монтажа	9 1151 ..	514

Исполнение

цвет: полярная белизна

цвет: черный

арт. №	уп.
<b>1817 09</b>	10
<b>1817 05</b>	10

### Уплотнения IP44

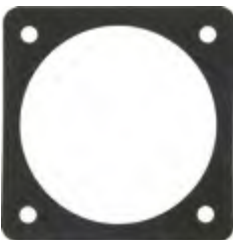

#### Уплотнение для областей применения IP44

Толщина материала 2,5 мм  
Вырез, Ø 46,5 мм

– для розеток SCHUKO и розеток с защитным (заземляющим) контактом (требуется рамка с откидной крышкой "IP44" и розетка с контактной защитой!)

– для одноклавишных выключателей (требуется рамка IP 44 и розетка с контактной защитой!)

**Новый уплотняющий материал:** губчатая резина с закрытыми ячейками (ЭПДМ-S), не твердеющий при одновременно повышенной твердости.

Для оптимизированного уплотняющего действия и улучшенных характеристик материала при монтаже.

Внимание! Не подходит для розеток с режущими клеммами.

Не подходит для выключателей/нажимных кнопок с разделенной клавишей.

Подходит к	арт. №	стр.
Штепсельные розетки SCHUKO		492
Штепсельные розетки со штифтом защитного контакта		494
Одноклавишный выключатель		497
Многополюсные клавишные выключатели		498
Одноклавишная кнопка		499
Рамка с надписью "IP44"	9 1827 ..	513
Рамка с откидной крышкой и надписью "IP44"	9 1828 ..	513

Исполнение

цвет: черный

арт. №	уп.
<b>918 53</b>	10

IP44

# Скрытый монтаж в помещениях с повышенным уровнем влажности



Штепсельные розетки SCHUKO с откидной крышкой	524
Розетки других стандартов	528
Накладки для выключателей и кнопок	530
Накладки для диммеров	536
Накладки для выключателей и нажимных кнопок жалюзи	536
Накладки ОВК	538
Накладки для световых сигналов	540
Заглушки	540
Специальное оборудование для инвалидов	541
Уплотнения IP44	543
Промежуточные кольца для центральных панелей	547



### Руководство по монтажу для berker S.1 IP44

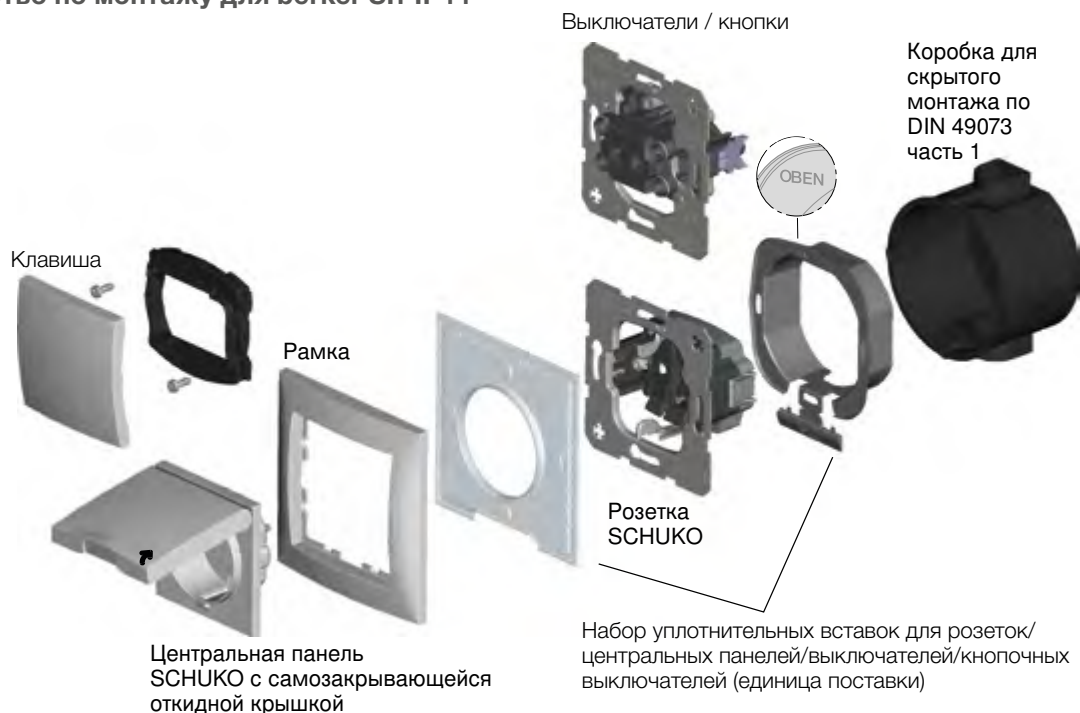

Набор уплотнительных вставок для розеток/центральных панелей/выключателей/кнопочных выключателей (единица поставки)

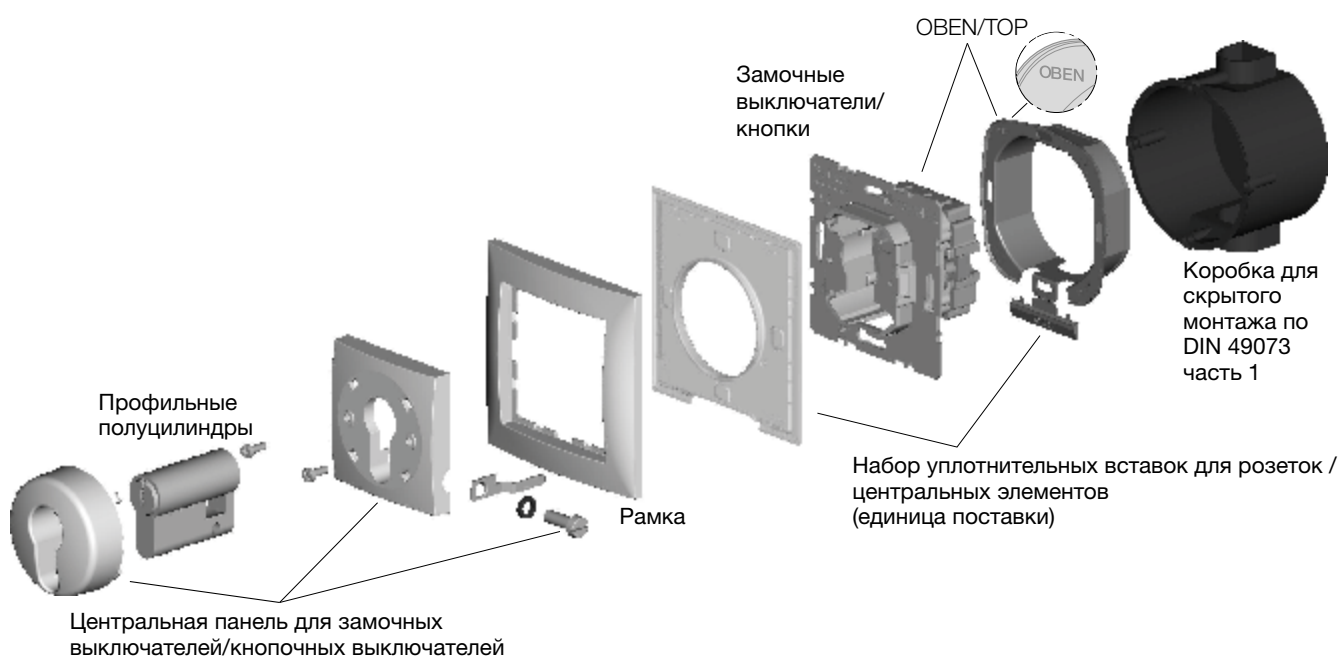

Набор уплотнительных вставок для розеток / центральных элементов (единица поставки)

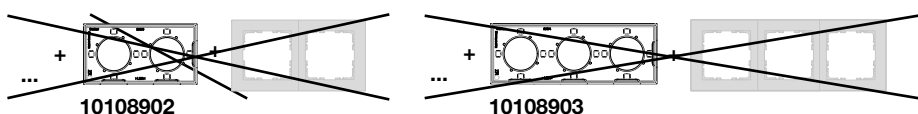

#### Использование

Использованием набора уплотнительных вставок обеспечивается класс защиты IP44 при монтаже

- в розетках со скрытой проводкой согласно DIN 49073, часть 1
- на гладких, ровных, вертикальных стенах
- в розетках со скрытой проводкой заподлицо со штукатуркой.

Класс защиты IP44 не обеспечивается при монтаже в полу, на потолке и монтаже в приборной коробке (подрозетнике).

#### Указание по монтажу

Класс защиты IP44 обеспечивается только тогда, когда все смонтированные изделия предназначены для класса защиты IP44 (следите за маркировкой), и сборка произведена согласно руководству по монтажу!



## Руководство по монтажу для berker R.1 | R.3

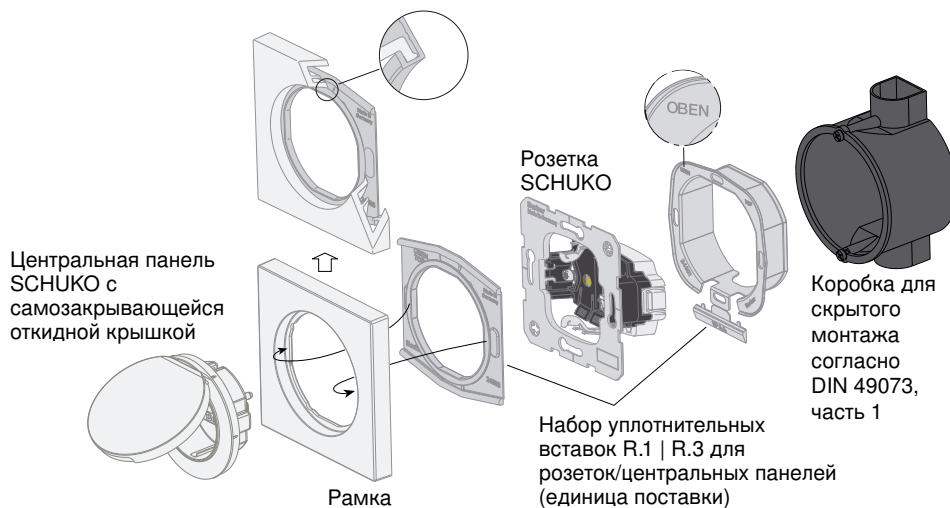

### Использование

Использование набора уплотнительных вставок обеспечивает класс защиты IP44 при монтаже

- в розетках со скрытой проводкой согласно DIN 49073, часть 1
- на гладких, ровных, вертикальных стенах
- в розетках со скрытой проводкой заподлицо со штукатуркой.

Класс защиты IP44 не обеспечивается при монтаже в полу, на потолке и монтаже в приборной коробке (подрозетнике).

### Указание по монтажу

Класс защиты IP44 обеспечивается только тогда, когда все смонтированные изделия предназначены для класса защиты IP44 (следите за маркировкой), и сборка произведена согласно руководству по монтажу!







### Штепсельные розетки SCHUKO с откидной крышкой



- розетки с повышенной защитой от прикосновений (защитой от детей) соответствуют определениям IEC 60884-1
- соединительные клеммы согласно IEC 60884-1

 Артикулы, отмеченные этим символом, предназначены для применения под штукатуркой IP44 только в комбинации с соответствующими уплотнительными принадлежностями для защиты от воды.

#### Штепсельные розетки SCHUKO с откидной крышкой

	<b>Розетка SCHUKO с откидной крышкой</b>		▶ 651
	Номинальное напряжение	250 В~	– с штыревыми контактными зажимами / безвинтовыми зажимами
	Номинальный ток	16 А	
	Исполнение	арт. №	уп.
	<b>влагозащищенный, для скрытого монтажа IP44 - для уплотняющего фланца, № для заказа 1884</b>		
	цвет: белый, глянцевый	<b>4715</b>	10
	цвет: полярная белизна, глянцевый	<b>4715 09</b>	10
	цвет: коричневый, глянцевый	<b>4715 01</b>	10
	<b>berker S.1 - для набора уплотнительных вставок, № для заказа 1010 89 0..</b>		
	цвет: белый, глянцевый	<b>4752 89 82</b>	10
	цвет: полярная белизна, глянцевый	<b>4752 89 89</b>	10
	цвет: полярная белизна, матовый	<b>4752 19 09</b>	10

	<b>Розетка SCHUKO с откидной крышкой</b>		▶ 651
	- с винтовыми подъемными клеммами		– с винтовыми подъемными клеммами
	Номинальное напряжение	250 В~	
	Номинальный ток	16 А	
	Исполнение	арт. №	уп.
	<b>berker S.1 - для набора уплотнительных вставок, № для заказа 1010 89 0..</b>		
	цвет: белый, глянцевый	<b>4124 89 82</b>	10
	цвет: полярная белизна, глянцевый	<b>4124 89 89</b>	10
	цвет: полярная белизна, матовый	<b>4124 19 09</b>	10

	<b>Розетка SCHUKO с откидной крышкой</b>		▶ 651
	- с усиленной защитой от прикосновения		– с штыревыми контактными зажимами / безвинтовыми зажимами
	Номинальное напряжение	250 В~	
	Номинальный ток	16 А	
	Исполнение	арт. №	уп.
	<b>влагозащищенный, для скрытого монтажа IP44 - для уплотняющего фланца, № для заказа 1884</b>		
	цвет: белый, глянцевый	<b>4716</b>	10
	цвет: полярная белизна, глянцевый	<b>4716 09</b>	10
	цвет: коричневый, глянцевый	<b>4716 01</b>	10
	<b>berker S.1 - для набора уплотнительных вставок, № для заказа 1010 89 0..</b>		
	цвет: белый, глянцевый	<b>4724 89 82</b>	10
	цвет: полярная белизна, глянцевый	<b>4724 89 89</b>	10
	цвет: полярная белизна, матовый	<b>4724 19 09</b>	10



Исполнение	арт. №	уп.
<b>berker Q.1   Q.3 - для набора уплотнительных вставок, № для заказа 1010 72 00</b>		
цвет: полярная белизна, бархатный	<b>4751 60 89</b>	10
цвет: антрацитовый, бархатный лак	<b>4751 60 86</b>	10
цвет: алюминиевый, бархатный лак	<b>4751 60 84</b>	10



<b>berker K.1   K.5 - для набора уплотнительных вставок, № для заказа 1010 72 00</b>		
цвет: полярная белизна, глянцевый	<b>4751 72 09</b>	10
цвет: антрацитовый, матовый лак	<b>4751 72 06</b>	10
анодированный алюминий, цвет: алюминиевый	<b>4751 72 03</b>	10
нержавеющая сталь, металл матированный	<b>4751 72 04</b>	10



<b>berker R.1   R.3 - для набора уплотнительных вставок, № для заказа 1010 76 00</b>		
цвет: полярная белизна, глянцевый	<b>4751 20 89</b>	10
цвет: черный, глянцевый	<b>4751 20 45</b>	10



### Розетка SCHUKO с откидной крышкой ▶ 651

- с полем для надписи
- с оттиском
- с штыревыми контактными зажимами / безвинтовыми зажимами

Номинальное напряжение 250 В~  
Номинальный ток 16 А

Исполнение	арт. №	уп.
<b>влагозащищенный, для скрытого монтажа IP44 - для уплотняющего фланца, № для заказа 1884</b>		
цвет: белый, глянцевый <sup>1)</sup>	<b>4719</b>	10
цвет: полярная белизна, глянцевый <sup>1)</sup>	<b>4719 09</b>	10
цвет: коричневый, глянцевый <sup>1)</sup>	<b>4719 01</b>	10

<sup>1)</sup> Высота поля для надписи для полосок P-touch на 9 мм



### Розетка SCHUKO с откидной крышкой ▶ 651

- с полем для надписи
- с усиленной защитой от прикосновения
- с оттиском
- с самозакрывающейся крышкой
- с штыревыми контактными зажимами / безвинтовыми зажимами

Номинальное напряжение 250 В~  
Номинальный ток 16 А

Высота поля для надписи - для 6 мм P-touch полосок.

Исполнение	арт. №	уп.
<b>berker Q.1   Q.3 - для набора уплотнительных вставок, № для заказа 1010 72 00</b>		
цвет: полярная белизна, бархатный	<b>4752 60 89</b>	10
цвет: антрацитовый, бархатный лак	<b>4752 60 86</b>	10
цвет: алюминиевый, бархатный лак	<b>4752 60 84</b>	10
<b>berker K.1   K.5 - для набора уплотнительных вставок, № для заказа 1010 72 00</b>		
цвет: полярная белизна, глянцевый	<b>4752 72 09</b>	10
цвет: антрацитовый, матовый лак	<b>4752 72 06</b>	10
анодированный алюминий, цвет: алюминиевый	<b>4752 72 03</b>	10
нержавеющая сталь, металл матированный	<b>4752 72 04</b>	10





### Розетка SCHUKO с рамкой и откидной крышкой

▶ 651

Номинальное напряжение	250 В~	– с оттиском
Номинальный ток	16 А	– с уплотняющим фланцем
		– с штыревыми контактными зажимами / безвинтовыми зажимами

IP44



Исполнение	арт. №	уп.
<b>влагозащищенный скрытый монтаж IP44</b>		
цвет: белый, глянцевый	<b>4718</b>	10
цвет: полярная белизна, глянцевый	<b>4718 09</b>	10
цвет: коричневый, глянцевый	<b>4718 01</b>	10



### Розетка SCHUKO с накладкой и откидной крышкой

▶ 651

- с винтовыми клеммами
- с уплотнителем
- для единичного монтажа
- без фиксаторов



Номинальное напряжение	250 В~
Номинальный ток	16 А

IP44



Исполнение	арт. №	уп.
<b>влагозащищенный скрытый монтаж IP44</b>		
цвет: полярная белизна, глянцевый	<b>4211 09</b>	1
цвет: серый, глянцевый	<b>4211</b>	1



### Розетка SCHUKO с откидной крышкой

▶ 651

- замок с уникальным затвором
- например, для стиральных машин
- с 2 ключами
- с расширяющимися распорками
- с штыревыми контактными зажимами / безвинтовыми зажимами



Номинальное напряжение	250 В~
Номинальный ток	16 А

Запасные ключи и прочие запорные механизмы (максимум 24) можно приобрести по запросу. При заказе обязательно указывайте номер замка.

Исполнение	арт. №	уп.
<b>влагозащищенный, для скрытого монтажа IP44 - для уплотняющего фланца, № для заказа 1884</b>		
цвет: белый, глянцевый	<b>4763</b>	1
цвет: полярная белизна, глянцевый	<b>4763 09</b>	1
цвет: коричневый, глянцевый	<b>4763 01</b>	1



### berker Q.1 | Q.3 - для набора уплотнительных вставок, № для заказа 1010 72 00

цвет: полярная белизна, бархатный	<b>4763 60 89</b>	10
цвет: антрацитовый, бархатный лак	<b>4763 60 86</b>	10
цвет: алюминиевый бархатный, лак	<b>4763 60 84</b>	10



### berker K.1 | K.5 - для набора уплотнительных вставок, № для заказа 1010 72 00

цвет: полярная белизна, глянцевый	<b>4763 70 09</b>	10
цвет: антрацитовый, матовый лак	<b>4763 70 06</b>	10
цвет: алюминиевый матовый лак	<b>4763 70 03</b>	10
нержавеющая сталь матовый лак	<b>4763 70 04</b>	10

### Розетка SCHUKO с откидной крышкой

▶ 651



- замок с уникальным затвором
- с винтовыми подъемными клеммами

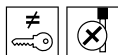

Номинальное напряжение 250 В~  
Номинальный ток 16 А

Запасные ключи и прочие запорные механизмы (максимум 24) можно приобрести по запросу. При заказе обязательно указывайте номер замка.

- например, для стиральных машин
- с 2 ключами
- с расширяющими распорками
- с винтовыми подъемными клеммами

Исполнение арт. № уп.

#### berker Q.1 | Q.3 - для набора уплотнительных вставок, № для заказа 1010 72 00

цвет: полярная белизна, бархатный	4163 60 89	10
цвет: антрацитовый, бархатный лак	4163 60 86	10
цвет: алюминиевый бархатный, лак	4163 60 84	10

#### berker K.1 | K.5 - для набора уплотнительных вставок, № для заказа 1010 72 00

цвет: полярная белизна, гляцевый	4163 70 09	10
цвет: антрацитовый, матовый лак	4163 70 06	10
цвет: алюминиевый матовый лак	4163 70 03	10
нержавеющая сталь матовый лак	4163 70 04	10



### Розетка SCHUKO с накладкой и откидной крышкой

▶ 651



- замок с уникальным затвором
- с винтовыми клеммами

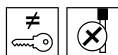

Номинальное напряжение 250 В~  
Номинальный ток 16 А

Замки одного артикула имеют одинаковые запоры. При заказе нескольких артикулов замки имеют разные запоры.

Запасные ключи и прочие запорные механизмы (максимум 24) можно приобрести по запросу. При заказе обязательно указывайте номер замка.

- например, для стиральных машин
- с 2 ключами
- с уплотнителем
- для единичного монтажа
- без фиксаторов

Исполнение арт. № уп.

#### влагозащищенный скрытый монтаж IP44

цвет: полярная белизна, гляцевый	4212 09	1
цвет: серый, гляцевый	4212	1



IP44

### Розетки SCHUKO для особых случаев

#### Розетка SCHUKO с откидной крышкой и оттиском

▶ 651



- с полем для надписи
- с усиленной защитой от прикосновения



Номинальное напряжение 250 В~  
Номинальный ток 16 А

Высота поля для надписи - для 6 мм P-touch полосок.

- с самозакрывающейся крышкой
- с штыревыми контактными зажимами / безвинтовыми зажимами

Исполнение арт. № уп.

#### berker Q.1 | Q.3 - для набора уплотнительных вставок, № для заказа 1010 72 00

цвет: полярная белизна, бархатный, оттиск "EDV" красного цвета	4752 60 59	10
цвет: полярная белизна, бархатный, оттиск "SV" зеленого цвета	4752 60 39	10
цвет: полярная белизна, бархатный, оттиск «ZSV», оранжевый цвета	4752 60 49	10







### Розетка SCHUKO с откидной крышкой, контрольным светодиодом и оттиском

▶ 651

- с усиленной защитой от прикосновения
- с винтовыми подъемными клеммами



Номинальное напряжение 250 В~  
Номинальный ток 16 А

- с оттиском
- с самозакрывающейся крышкой
- с винтовыми подъемными клеммами

Подходит к арт. № стр.  
Опция Набор уплотнительных вставок для розеток / центральных элементов 1010 72 00 .. 544

Центральная накладка и вставка обозначены цветом.  
Исполнение SV, ZSV согласно VDE 0100-710

Исполнение арт. № уп.

#### berker Q.1 | Q.3 - для набора уплотнительных вставок, № для заказа 1010 72 00

цвет: красный, бархатный, оттиск "EDV" 4151 60 15 10

цвет: зеленый, бархатный, оттиск "SV" 4151 60 13 10

цвет: оранжевый, бархатный, оттиск "ZSV" 4151 60 14 10

#### berker K.1 | K.5 - для набора уплотнительных вставок, № для заказа 1010 72 00

цвет: красный, глянцевый, оттиск "EDV" 4151 71 15 10

цвет: зеленый, глянцевый, оттиск "SV" 4151 71 13 10

цвет: оранжевый, глянцевый, оттиск "ZSV" 4151 71 14 10



## Розетки других стандартов

Артикулы, отмеченные этим символом, предназначены для применения под штукатуркой IP44 только в комбинации с соответствующими уплотнительными принадлежностями для защиты от воды.



### Штепсельная розетка с заземляющим контактом и откидной крышкой

▶ 651

Номинальное напряжение 250 В~  
Номинальный ток 16 А

- 2-конт. + земля
- с захлопывающейся откидной крышкой
- с штыревыми контактными зажимами / безвинтовыми зажимами

Соединительные зажимы в соответствии с IEC 60884-1

Исполнение арт. № уп.

#### berker S.1 - для набора уплотнительных вставок, № для заказа 1010 89 0..

цвет: белый, глянцевый 67 6877 89 82 10

цвет: полярная белизна, глянцевый 67 6877 89 89 10

цвет: полярная белизна, матовый 67 6877 19 09 10



### Штепсельная розетка с заземляющим контактом и откидной крышкой

▶ 651

- с винтовыми подъемными клеммами



- 2-конт. + земля
- с захлопывающейся откидной крышкой
- с винтовыми подъемными клеммами

Номинальное напряжение 250 В~  
Номинальный ток 16 А

Соединительные зажимы в соответствии с IEC 60884-1

Исполнение арт. № уп.

#### berker S.1 - для набора уплотнительных вставок, № для заказа 1010 89 0..

цвет: белый, глянцевый 67 6577 89 82 10

цвет: полярная белизна, глянцевый 67 6577 89 89 10

цвет: полярная белизна, матовый 67 6577 19 09 10

#### berker R.1 | R.3 - для набора уплотнительных вставок, № для заказа 1010 76 00

цвет: полярная белизна, глянцевый 67 6583 20 89 10

цвет: черный, глянцевый 67 6583 20 45 10





### Штепсельная розетка с заземляющим контактом и откидной крышкой

▶ 651

- замок с уникальным затвором



Номинальное напряжение

250 В~

Номинальный ток

16 А

- например, для стиральных машин

- 2-конт. + земля

- с 2 ключами

- с расширяющимися распорками

- с штыревыми контактными зажимами / безвинтовыми зажимами

Запасные ключи и прочие запорные механизмы (максимум 24) можно приобрести по запросу. При заказе обязательно указывайте номер замка.

Соединительные зажимы в соответствии с IEC 60884-1

Исполнение

арт. №

уп.

**berker Q.1 | Q.3 - для набора уплотнительных вставок, № для заказа 1010 72 00**

цвет: полярная белизна, бархатный

67 6811 60 89

10

цвет: антрацитовый, бархатный лак

67 6811 60 86

10

цвет: алюминиевый бархатныйлак

67 6811 60 84

10

**berker K.1 | K.5 - для набора уплотнительных вставок, № для заказа 1010 72 00**

цвет: полярная белизна, глянцевый

67 6811 70 09

10

цвет: антрацитовый, матовый лак

67 6811 70 06

10

анодированный алюминий, цвет: алюминиевый

67 6811 70 03

10

нержавеющая сталь, металл матированный

67 6811 70 04

10



### Розетка с защитным контактом и откидной крышкой, «USA/CANADA», NEMA 5-15 R

▶ 651

- с винтовыми клеммами



Номинальное напряжение

125 В~

Номинальный ток

15 А

- 2-конт. + земля

- без фиксаторов

- с винтовыми клеммами

Не имеет сертификата UL.

Стандарт NEMA 5-15 R

Исполнение

арт. №

уп.

**влагозащищенный, для скрытого монтажа IP44 - для уплотняющего фланца, № для заказа 1884**

цвет: белый, глянцевый

4202

10



### Розетка с защитным контактом и откидной крышкой, «USA/CANADA», NEMA 5-20 R

▶ 651

- с винтовыми клеммами



- 2-конт. + земля
- без фиксаторов
- с винтовыми клеммами

Номинальное напряжение  
Номинальный ток

125 В~  
20 А

Не имеет сертификата UL.  
Стандарт NEMA 5-20 R



Исполнение	арт. №	уп.
<b>влагозащищенный, для скрытого монтажа IP44 - для уплотняющего фланца, № для заказа 1884</b>		
цвет: белый, глянцевый	<b>4203</b>	10

## Накладки для выключателей и кнопок

Артикулы, отмеченные этим символом, предназначены для применения под штукатуркой IP44 только в комбинации с соответствующими уплотнительными принадлежностями для защиты от воды.

### Накладки для клавишных выключателей / кнопок



#### Клавиша

<b>Подходит к</b>	<b>арт. №</b>	<b>стр.</b>
Одноклавишный выключатель		28
Одноклавишная кнопка		28

Исполнение	арт. №	уп.
<b>влагозащищенный, для скрытого монтажа IP44 - для уплотняющего фланца, № для заказа 1884</b>		

цвет: белый, глянцевый **1550** 10

цвет: полярная белизна, глянцевый **1550 09** 10

цвет: коричневый, глянцевый **1550 01** 10

#### **berker S.1 - для набора уплотнительных вставок, № для заказа 1010 89 0..**

цвет: белый, глянцевый **1629 89 82** 10

цвет: полярная белизна, глянцевый **1629 89 89** 10

цвет: полярная белизна, матовый **1629 19 09** 10



#### **berker Q.1 | Q.3 - для набора уплотнительных вставок, № для зак. 1010 71 00**

цвет: полярная белизна, бархатный **1620 60 89** 10

цвет: антрацитовый, бархатный лак **1620 60 86** 10

цвет: алюминиевый, бархатный лак **1620 60 84** 10



#### **berker K.1 | K.5 - для набора уплотнительных вставок, № для заказа 1010 71 00**

цвет: полярная белизна, глянцевый **1405 70 09** 10

цвет: антрацитовый, матовый лак **1405 70 06** 10

анодированный алюминий, цвет: алюминиевый **1405 70 03** 10

нержавеющая сталь, металл матированный **1405 70 04** 10



#### **berker R.1 | R.3 - для набора уплотнительных вставок, № для заказа 1010 77 00**

цвет: полярная белизна, глянцевый **1620 20 89** 10

цвет: черный, глянцевый **1620 20 45** 10



### Привинчивающаяся клавиша



– с колпачками на местах винтового крепления

Исполнение

арт. №

уп.

**влагозащищенный, для скрытого монтажа IP44 - для уплотняющего фланца, № для заказа 1884**

Подходит к	арт. №	стр.
Одноклавишный выключатель		28
Одноклавишная кнопка		28
цвет: белый, глянцевый	<b>1559</b>	10
цвет: полярная белизна, глянцевый	<b>1559 09</b>	10
цвет: коричневый, глянцевый	<b>1559 01</b>	10

### Клавиша с оттиском символа



Исполнение

арт. №

уп.

**berker Q.1 | Q.3 - для набора уплотнительных вставок, № для зак. 1010 71 00**

Подходит к	арт. №	стр.
Одноклавишный выключатель		28
Одноклавишная кнопка		28
цвет: полярная белизна, бархатный, с оттиском символа «Свет»	<b>1620 60 49</b>	10
цвет: антрацитовый, бархатный лак, с оттиском символа «Свет»	<b>1620 60 46</b>	10
цвет: алюминиевый, бархатный лак, с оттиском символа «Свет»	<b>1620 60 44</b>	10
цвет: полярная белизна, бархатный, с оттиском символа «Звонок»	<b>1620 60 59</b>	10
цвет: антрацитовый, бархатный лак, с оттиском символа «Звонок»	<b>1620 60 56</b>	10
цвет: алюминиевый, бархатный лак, с оттиском символа «Звонок»	<b>1620 60 54</b>	10
цвет: полярная белизна, бархатный, с оттиском символа «Ключ»	<b>1620 60 69</b>	10
цвет: антрацитовый, бархатный лак, с оттиском символа «Ключ»	<b>1620 60 66</b>	10
цвет: алюминиевый, бархатный лак, с оттиском символа «Звонок»	<b>1620 60 54</b>	10

### berker R.1 | R.3 - для набора уплотнительных вставок, № для заказа 1010 77 00



цвет: полярная белизна, глянцевый, с оттиском символа «Свет»	<b>1620 20 79</b>	10
цвет: черный, глянцевый, с оттиском символа «Свет»	<b>1620 20 35</b>	10
цвет: полярная белизна, глянцевый, с оттиском символа «Звонок»	<b>1620 20 69</b>	10
цвет: черный, глянцевый, с оттиском символа «Звонок»	<b>1620 20 25</b>	10
цвет: полярная белизна, глянцевый, с оттиском символа «Ключ»	<b>1620 20 59</b>	10
цвет: черный, глянцевый, с оттиском символа «Ключ»	<b>1620 20 15</b>	10

### Клавиша



- с полем для надписи



Подходит к

арт. №

стр.

Одноклавишный выключатель  
Одноклавишная кнопка

28  
28

Для надписи имен, указаний и т.п.

Исполнение

арт. №

уп.

**влагозащищенный, для скрытого монтажа IP44 - для уплотняющего фланца, № для заказа 1884**

цвет: белый, глянцевый <sup>1)</sup>	<b>1629</b>	10
цвет: полярная белизна, глянцевый <sup>1)</sup>	<b>1629 09</b>	10
цвет: коричневый, глянцевый <sup>1)</sup>	<b>1629 01</b>	10

**berker Q.1 | Q.3 - для набора уплотнительных вставок, № для зак. 1010 71 00**

цвет: полярная белизна, бархатный <sup>2)</sup>	<b>1626 60 89</b>	10
цвет: антрацитовый, бархатный лак <sup>2)</sup>	<b>1626 60 86</b>	10
цвет: алюминиевый, бархатный лак <sup>2)</sup>	<b>1626 60 84</b>	10

Исполнение	арт. №	уп.
<b>berker K.1   K.5 - для набора уплотнительных вставок, № для заказа 1010 71 00</b>		
цвет: полярная белизна, глянцевый <sup>2)</sup>	<b>1426 70 09</b>	1
цвет: антрацитовый, матовый лак <sup>2)</sup>	<b>1426 70 06</b>	10
анодированный алюминий, цвет: алюминиевый <sup>2)</sup>	<b>1426 70 03</b>	10
нержавеющая сталь, металл матированный <sup>2)</sup>	<b>1426 70 04</b>	10

<sup>1)</sup> Высота поля для надписи для полосок P-touch на 9 мм

<sup>2)</sup> Высота поля для надписи для полосок P-touch на 6 мм



**Клавиша**  
- с линзой



Для выключателей/клавиш степень защиты IP44 возможна только в сочетании с соответствующим агрегатом тления, накаливания или светодиода, а также набором уплотнительных вставок.

Прилагаются прозрачные линзы с символом света, звонка и ключа, а также линза прозрачного и красного цвета.

— для подсветки и сигнального включения

Подходит к	арт. №	стр.
Одноклавишный выключатель		28
Одноклавишная кнопка		28

Исполнение	арт. №	уп.
<b>влагозащищенный, для скрытого монтажа IP44 - для уплотняющего фланца, № для заказа 1884</b>		
цвет: белый, глянцевый	<b>1553</b>	10
цвет: полярная белизна, глянцевый	<b>1553 09</b>	10
цвет: коричневый, глянцевый	<b>1553 11</b>	10
<b>berker S.1 - для набора уплотнительных вставок, № для заказа 1010 89 0..</b>		
цвет: белый, глянцевый	<b>1629 89 92</b>	10
цвет: полярная белизна, глянцевый	<b>1629 89 99</b>	10
цвет: полярная белизна, матовый	<b>1629 19 19</b>	10

<b>berker Q.1   Q.3 - для набора уплотнительных вставок, № для зак. 1010 71 00</b>		
цвет: полярная белизна, бархатный <sup>1)</sup>	<b>1621 60 89</b>	10
цвет: антрацитовый, бархатный лак <sup>1)</sup>	<b>1621 60 86</b>	10
цвет: алюминиевый, бархатный лак <sup>1)</sup>	<b>1621 60 84</b>	10

<b>berker K.1   K.5 - для набора уплотнительных вставок, № для заказа 1010 71 00</b>		
цвет: полярная белизна, глянцевый	<b>1415 70 09</b>	10
цвет: антрацитовый, матовый лак	<b>1415 70 06</b>	10
анодированный алюминий, цвет: алюминиевый	<b>1415 70 03</b>	10
нержавеющая сталь, металл матированный	<b>1415 70 04</b>	10

<b>berker R.1   R.3 - для набора уплотнительных вставок, № для заказа 1010 77 00</b>		
цвет: полярная белизна, глянцевый <sup>2)</sup>	<b>1621 20 89</b>	10
цвет: черный, глянцевый <sup>2)</sup>	<b>1621 20 45</b>	10

<sup>1)</sup> исключительно оранжевые и прозрачные линзы в приложении

<sup>2)</sup> исключительно с прозрачной линзой

### Привинчивающаяся клавиша



- с линзой



Для выключателей/клавиш степень защиты IP44 возможна только в сочетании с соответствующим агрегатом тления, накаливания или светодиода, а также набором уплотнительных вставок.

Прилагаются прозрачные линзы с символом света, звонка и ключа, а также линза прозрачного и красного цвета.

– для подсветки и сигнального включения  
– с колпачками на местах винтового крепления

Подходит к	арт. №	стр.
Одноклавишный выключатель		28
Одноклавишная кнопка		28

Исполнение	арт. №	уп.
<b>влагозащищенный, для скрытого монтажа IP44 - для уплотняющего фланца, № для заказа 1884</b>		
цвет: белый, гляцевый	<b>1557</b>	10
цвет: полярная белизна, гляцевый	<b>1557 09</b>	10
цвет: коричневый, гляцевый	<b>1557 01</b>	10

### Клавиша с оттиском символа «Свет»



- с линзой



Для выключателей/клавиш степень защиты IP44 возможна только в сочетании с соответствующим агрегатом тления, накаливания или светодиода, а также набором уплотнительных вставок.

Линза оранжевого цвета и прозрачная.

– для подсветки и сигнального включения

Подходит к	арт. №	стр.
Одноклавишный выключатель		28
Одноклавишная кнопка		28

Исполнение	арт. №	уп.
<b>berker Q.1   Q.3 - для набора уплотнительных вставок, № для зак. 1010 71 00</b>		
цвет: полярная белизна, бархатный	<b>1621 60 79</b>	10
цвет: антрацитовый, бархатный лак	<b>1621 60 76</b>	10
цвет: алюминиевый, бархатный лак	<b>1621 60 74</b>	10
<b>berker R.1   R.3 - для набора уплотнительных вставок, № для заказа 1010 77 00</b>		
цвет: полярная белизна, гляцевый <sup>1)</sup>	<b>1621 20 79</b>	10
цвет: черный, гляцевый <sup>1)</sup>	<b>1621 20 35</b>	10

<sup>1)</sup> исключительно с прозрачной линзой

### Клавиша



- с полем для надписи  
- с линзой



Для нанесения надписей, указаний и т.п.

Высота поля для надписи в моделях P-touch составляет 6 мм

Для выключателей/клавиш степень защиты IP44 возможна только в сочетании с соответствующим агрегатом тления, накаливания или светодиода, а также набором уплотнительных вставок.

– для подсветки и сигнального включения





Подходит к	арт. №	стр.
Одноклавишный выключатель		28
Одноклавишная кнопка		28



Исполнение	арт. №	уп.
<b>berker Q.1   Q.3 - для набора уплотнительных вставок, № для зак. 1010 71 00</b>		
цвет: полярная белизна, бархатный <sup>1)</sup>	<b>1628 60 89</b>	10
цвет: антрацитовый, бархатный лак <sup>1)</sup>	<b>1628 60 86</b>	10
цвет: алюминиевый, бархатный лак <sup>1)</sup>	<b>1628 60 84</b>	10
<b>berker K.1   K.5 - для набора уплотнительных вставок, № для заказа 1010 71 00</b>		
цвет: полярная белизна, гляцевый <sup>2)</sup>	<b>1415 71 09</b>	10
цвет: антрацитовый, матовый лак <sup>2)</sup>	<b>1415 71 06</b>	10
анодированный алюминий, цвет: алюминиевый <sup>2)</sup>	<b>1415 71 03</b>	10
нержавеющая сталь, металл матированный <sup>2)</sup>	<b>1415 71 04</b>	10

<sup>1)</sup> исключительно оранжевые и прозрачные линзы в приложении

<sup>2)</sup> Линзы с символами «Свет», «Звонок», «Ключ», а также прилагаются прозрачная и красная линза

### Накладки для многополюсных клавишных выключателей

Кнопка с отриском "0"		Подходит к	арт. №	стр.
	Исполнение	Многополюсные клавишные выключатели		33
	<b>влагозащищенный, для скрытого монтажа IP44 - для уплотняющего фланца, № для заказа 1884</b>			
	цвет: белый, гляцевый		1551	10
	цвет: полярная белизна, гляцевый		1551 09	10
	цвет: коричневый, гляцевый		1551 11	10
	<b>berker S.1 - для набора уплотнительных вставок, № для заказа 1010 89 0..</b>			
	цвет: белый, гляцевый		1629 89 72	10
	цвет: полярная белизна, гляцевый		1629 89 79	10
	цвет: полярная белизна, матовый		1629 19 29	10
	<b>berker Q.1   Q.3 - для набора уплотнительных вставок, № для зак. 1010 71 00</b>			
	цвет: полярная белизна, бархатный		1622 60 89	10
	цвет: антрацитовый, бархатный лак		1622 60 86	10
	цвет: алюминиевый, бархатный лак		1622 60 84	10
	<b>berker K.1   K.5 - для набора уплотнительных вставок, № для заказа 1010 71 00</b>			
	цвет: полярная белизна, гляцевый		1425 71 09	10
	цвет: антрацитовый, матовый лак		1425 71 06	10
	анодированный алюминий, цвет: алюминиевый		1425 71 03	10
	нержавеющая сталь, металл матированный		1425 71 04	10
	<b>berker R.1   R.3 - для набора уплотнительных вставок, № для заказа 1010 77 00</b>			
	цвет: полярная белизна, гляцевый		1622 20 89	10
	цвет: черный, гляцевый		1622 20 45	10

Кнопка с отриском "0"		Подходит к	арт. №	стр.
	- с красной линзой	Многополюсные клавишные выключатели		33
	— для подсветки и сигнального включения			
	Для выключателей/кнопок степень защиты IP44 возможна только в сочетании с соответствующим агрегатом тления, накаливания или светодиода, а также набором уплотнительных вставок.			
	Исполнение	Многополюсные клавишные выключатели		
	<b>влагозащищенный, для скрытого монтажа IP44 - для уплотняющего фланца, № для заказа 1884</b>			
	цвет: белый, гляцевый		1558	10
	цвет: полярная белизна, гляцевый		1558 09	10
	цвет: коричневый, гляцевый		1558 01	10
	<b>berker S.1 - для набора уплотнительных вставок, № для заказа 1010 89 0..</b>			
	цвет: белый, гляцевый		1629 89 62	10
	цвет: полярная белизна, гляцевый		1629 89 69	10
	цвет: полярная белизна, матовый		1629 19 39	10
	<b>berker Q.1   Q.3 - для набора уплотнительных вставок, № для зак. 1010 71 00</b>			
	цвет: полярная белизна, бархатный <sup>1)</sup>		1624 60 89	10
	цвет: антрацитовый, бархатный лак <sup>1)</sup>		1624 60 86	10
	цвет: алюминиевый, бархатный лак <sup>1)</sup>		1624 60 84	10



Исполнение	арт. №	уп.
<b>berker K.1   K.5 - для набора уплотнительных вставок, № для заказа 1010 71 00</b>		
цвет: полярная белизна, глянец	<b>1417 71 09</b>	10
цвет: антрацитовый, матовый лак	<b>1417 71 06</b>	10
анодированный алюминий, цвет: алюминиевый	<b>1417 71 03</b>	10
нержавеющая сталь, металл матированный	<b>1417 71 04</b>	10

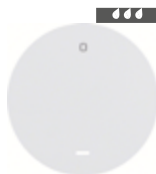

Исполнение	арт. №	уп.
<b>berker R.1   R.3 - для набора уплотнительных вставок, № для заказа 1010 77 00</b>		
цвет: полярная белизна, глянец <sup>1)</sup>	<b>1624 20 89</b>	10
цвет: черный, глянец <sup>2)</sup>	<b>1624 20 45</b>	10

<sup>1)</sup> с оранжевой линзой  
<sup>2)</sup> с прозрачной линзой

### Накладки для многосекционных клавишных выключателей/кнопок



#### Клавиша 2-местная

Исполнение	арт. №	уп.
<b>влагозащищенный, для скрытого монтажа IP44 - для уплотняющего фланца, № для заказа 1884</b>		
цвет: белый, глянец	<b>1552</b>	10
цвет: полярная белизна, глянец	<b>1552 09</b>	10
цвет: коричневый, глянец	<b>1552 11</b>	10

Подходит к	арт. №	стр.
Двухклавишные выключатели		35
Двухклавишные кнопки		35



#### Клавиша 2-местная, привинчивающаяся

Исполнение	арт. №	уп.
<b>влагозащищенный, для скрытого монтажа IP44 - для уплотняющего фланца, № для заказа 1884</b>		
цвет: белый, глянец	<b>1565</b>	10
цвет: полярная белизна, глянец	<b>1565 09</b>	10
цвет: коричневый, глянец	<b>1565 11</b>	10

Подходит к	арт. №	стр.
Двухклавишные выключатели		35
Двухклавишные кнопки		35

– с колпачками на местах винтового крепления

### Центральные панели для замочных выключателей и кнопок

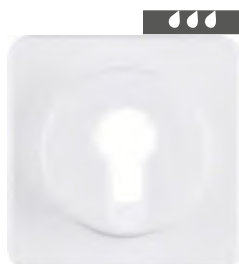

#### Центральная панель для замочных выключателей/кнопочных выключателей

Исполнение	арт. №	уп.
<b>влагозащищенный, для скрытого монтажа IP44 - для уплотняющего фланца, № для заказа 1884</b>		
цвет: белый, глянец	<b>1519 12</b>	10
цвет: полярная белизна, глянец	<b>1519 19</b>	10
цвет: коричневый, глянец	<b>1519 11</b>	10

Подходит к	арт. №	стр.
Выключатель/переключатель на два направления, для запирающих полуцилиндров	3836 20	39
Кнопочные выключатели для профильных полуцилиндров	3856 20	39
Профильный полуцилиндр	1818 ..	66

– к центральной системе замыканий

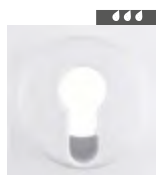

Исполнение	арт. №	уп.
<b>berker Q.1   Q.3 - для набора уплотнительных вставок, № для заказа 1010 70 00</b>		
цвет: полярная белизна, бархатный	<b>1507 60 89</b>	10
цвет: антрацитовый, бархатный лак	<b>1507 60 86</b>	10
цвет: алюминиевый, бархатный лак	<b>1507 60 84</b>	10

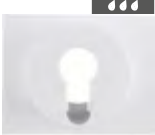

Исполнение	арт. №	уп.
 <b>berker K.1   K.5 - для набора уплотнительных вставок, № для заказа 1010 70 00</b>		
цвет: полярная белизна, глянец	<b>1505 70 09</b>	10
цвет: антрацитовый, матовый лак	<b>1505 70 06</b>	10
цвет: алюминиевый, матовый лак	<b>1505 70 03</b>	10
цвет: нержавеющая сталь, матовый лак	<b>1505 70 04</b>	10

 <b>berker R.1   R.3 - для набора уплотнительных вставок, № для заказа 1010 78 00</b>		
цвет: полярная белизна, глянец	<b>1507 20 89</b>	10
цвет: черный, глянец	<b>1507 20 45</b>	10

### Накладки для диммеров

 Артикулы, отмеченные этим символом, предназначены для применения под штукатуркой IP44 только в комбинации с соответствующими уплотнительными принадлежностями для защиты от воды.

Исполнение	арт. №	уп.
 <b>berker Q.1   Q.3 - для набора уплотнительных вставок, № для заказа 1010 72 00</b>		
цвет: полярная белизна, бархатный	<b>1137 60 89</b>	10
цвет: антрацитовый, бархатный лак	<b>1137 60 86</b>	10
цвет: алюминиевый, бархатный лак	<b>1137 60 84</b>	10

#### Центральная панель для поворотного диммера и поворотного потенциометра

- с кнопкой для регулировки



Подходит к	арт. №	стр.
Поворотные диммеры		50
Поворотный потенциометр DALI		52
Поворотный потенциометр 1 - 10 В		52

 <b>berker K.1   K.5 - для набора уплотнительных вставок, № для заказа 1010 72 00</b>		
цвет: полярная белизна, глянец	<b>1135 70 09</b>	10
цвет: антрацитовый, матовый лак	<b>1135 70 06</b>	10
анодированный алюминий, цвет: алюминиевый	<b>1135 70 03</b>	10
нержавеющая сталь, металл матированный	<b>1135 70 04</b>	10

 <b>berker R.1   R.3 - для набора уплотнительных вставок, № для заказа 1010 76 00</b>		
цвет: полярная белизна, глянец	<b>1137 20 89</b>	10
цвет: черный, глянец	<b>1137 20 45</b>	10

### Накладки для выключателей и нажимных кнопок жалюзи

 Артикулы, отмеченные этим символом, предназначены для применения под штукатуркой IP44 только в комбинации с соответствующими уплотнительными принадлежностями для защиты от воды.

#### Клавиши с оттиском

 <b>berker Q.1   Q.3 - для набора уплотнительных вставок, № для заказа 1010 72 00</b>		
цвет: полярная белизна, бархатный	<b>1620 60 79</b>	10
цвет: антрацитовый, бархатный лак	<b>1620 60 76</b>	10
цвет: алюминиевый, бархатный лак	<b>1620 60 74</b>	10
 <b>berker K.1   K.5 - для набора уплотнительных вставок, № для заказа 1010 72 00</b>		
цвет: полярная белизна, глянец	<b>1405 71 09</b>	10
цвет: антрацитовый, матовый лак	<b>1405 71 06</b>	10
анодированный алюминий, цвет: алюминиевый	<b>1405 71 03</b>	10
нержавеющая сталь, металл матированный	<b>1405 71 04</b>	10

Исполнение	арт. №	уп.
<b>berker R.1   R.3 - для набора уплотнительных вставок, № для заказа 1010 76 00</b>		
цвет: полярная белизна, глянцевый	<b>1620 20 49</b>	10
цвет: черный, глянцевый	<b>1620 20 05</b>	10

Исполнение	арт. №	уп.
<b>Клавиша 2-местная, с оттиском символа «Стрелка»</b>		
цвет: белый, глянцевый	<b>1552 22</b>	10
цвет: полярная белизна, глянцевый	<b>1552 29</b>	10
цвет: коричневый, глянцевый	<b>1552 21</b>	10

### Центральные панели для жалюзийного поворотного выключателя

Исполнение	арт. №	уп.
<b>Центральная панель с вращающейся ручкой для жалюзийного поворотного выключателя</b>		
— с оттиском		
Подходит к	арт. №	стр.
Жалюзийный поворотный выключатель, 2-полюсный	3842 03	90
Жалюзийный поворотный выключатель, 1-полюсный	3841 03	90
<b>Опция</b>		
Фиксирующий элемент для жалюзийного поворотного выключателя	1861 ..	91
Исполнение	арт. №	уп.
<b>влагозащищенный, для скрытого монтажа IP44 - для уплотняющего фланца, № для заказа 1884</b>		
цвет: белый, глянцевый	<b>1529</b>	1
цвет: полярная белизна, глянцевый	<b>1529 09</b>	1
цвет: коричневый, глянцевый	<b>1529 01</b>	1

### Центральные панели для жалюзийных замочных выключателей/кнопок





Исполнение	арт. №	уп.
<b>Центральная панель для замочного/кнопочного выключателя жалюзи</b>		
— к центральной системе замыканий		
— с оттиском		
Подходит к	арт. №	стр.
Жалюзийный кнопочный выключатель, 1-полюсный, под полуцилиндрическую замочную личинку	3821 20	93
Жалюзийный кнопочный выключатель, 1-полюсный, под полуцилиндрическую замочную личинку	3831 20	94
Профильный полуцилиндр	1818 ..	66
Исполнение	арт. №	уп.
<b>влагозащищенный, для скрытого монтажа IP44 - для уплотняющего фланца, № для заказа 1884</b>		
цвет: белый, глянцевый	<b>1518 12</b>	10
цвет: полярная белизна, глянцевый	<b>1518 19</b>	10
цвет: коричневый, глянцевый	<b>1518 11</b>	10
<b>berker S.1 - для набора уплотнительных вставок, № для заказа 1010 89 01</b>		
цвет: белый, глянцевый	<b>1508 89 82</b>	10
цвет: полярная белизна, глянцевый	<b>1508 89 89</b>	10
цвет: полярная белизна, матовый	<b>1508 19 09</b>	10
<b>berker Q.1   Q.3 - для набора уплотнительных вставок, № для заказа 1010 70 00</b>		
цвет: полярная белизна, бархатный	<b>1506 60 89</b>	10
цвет: антрацитовый, бархатный лак	<b>1506 60 86</b>	10
цвет: алюминиевый, бархатный лак	<b>1506 60 84</b>	10

Исполнение	арт. №	уп.
 <b>berker K.1   K.5 - для набора уплотнительных вставок, № для заказа 1010 70 00</b>		
цвет: полярная белизна, глянец	1504 71 09	10
цвет: антрацитовый, матовый лак	1504 71 06	10
цвет: алюминиевый, матовый лак	1504 71 03	10
цвет: нержавеющая сталь, матовый лак	1504 71 04	10
 <b>berker R.1   R.3 - для набора уплотнительных вставок, № для заказа 1010 78 00</b>		
цвет: полярная белизна, глянец	1506 20 89	10
цвет: черный, глянец	1506 20 45	10

### Накладки ОВК

 Артикулы, отмеченные этим символом, предназначены для применения под штукатуркой IP44 только в комбинации с соответствующими уплотнительными принадлежностями для защиты от воды.

#### Накладки для отопления

Исполнение	арт. №	уп.
 <b>Клавиша с оттиском «Heizung»</b> - с красной линзой		
 - для контрольного включения		
<b>Подходит к</b>	<b>арт. №</b>	<b>стр.</b>
Одноклавишный выключатель		28
Одноклавишная кнопка		28
Для выключателей/клавиш степень защиты IP44 возможна только в сочетании с соответствующим агрегатом тления, накаливания или светодиода, а также набором уплотнительных вставок.		
В качестве альтернативы для отопления можно использовать защищенный стеклом аварийный выключатель отопления.		
 <b>berker Q.1   Q.3 - для набора уплотнительных вставок, № для зак. 1010 71 00</b>		
цвет: полярная белизна, бархатный <sup>1)</sup>	1621 60 69	10
цвет: алюминиевый, бархатный лак <sup>1)</sup>	× 1621 60 64	10
 <b>berker K.1   K.5 - для набора уплотнительных вставок, № для заказа 1010 71 00</b>		
цвет: красный, глянец	1488 71 15	10
 <b>berker R.1   R.3 - для набора уплотнительных вставок, № для заказа 1010 77 00</b>		
цвет: полярная белизна, глянец <sup>2)</sup>	1621 20 49	10

<sup>1)</sup> с оранжевой линзой  
<sup>2)</sup> с прозрачной линзой

### Клавиша с оттиском «Heizung - 0»



- с красной линзой



– для контрольного включения

Подходит к

Многополюсные клавишные выключатели

арт. №

стр.

33

Для выключателей/клавиш степень защиты IP44 возможна только в сочетании с соответствующим агрегатом тления, накаливания или светодиода, а также набором уплотнительных вставок.

В качестве альтернативы для отопления можно использовать защищенный стеклом аварийный выключатель отопления.

Исполнение

арт. №

уп.

**влагозащищенный, для скрытого монтажа IP44 - для уплотняющего фланца, № для заказа 1884**

цвет: белый, гляцевый

× 1569

10

цвет: полярная белизна, гляцевый

1569 09

10

цвет: коричневый, гляцевый

× 1569 01

10

### Центральная панель со стеклянной вставкой



- с клавишей



Подходит к

Одноклавишный выключатель

Одноклавишная кнопка

арт. №

стр.

28

28

У всех выключателей и кнопок данной программы накладка может быть заменена на обычную клавишу.

Винты для крепления корпуса из нержавеющей стали.

Самоклеящаяся пленка прилагается, надписи белого цвета: «Notschalter», «Rauchabzug», «Feuerschutztür schließen», «Feuerabschluss schließen», «Heizung», «Lichtkuppel», «Hausalarm» и «Öffnen».

Стекло служит для защиты от ненадлежащего использования.

Исполнение

арт. №

уп.

**влагозащищенный, для скрытого монтажа IP44 - для уплотняющего фланца, № для заказа 1884**

цвет: красный, гляцевый

1295

10

### Центральные панели для регулятора кондиционера и вентилятора

#### Центральная панель для регулятора числа оборотов

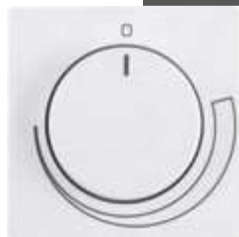

- с кнопкой для регулировки



– с оттиском «Хвост»

Подходит к

Регулятор числа оборотов

арт. №

2968 01

стр.

114

Диаметр вала, Ø

4 мм

Исполнение

арт. №

уп.

**berker Q.1 | Q.3 - для набора уплотнительных вставок, № для заказа 1010 72 00**

цвет: полярная белизна, бархатный

1137 60 79

10

цвет: антрацитовый, бархатный лак

1137 60 76

10

цвет: алюминиевый, бархатный лак

1137 60 74

10

**berker K.1 | K.5 - для набора уплотнительных вставок, № для заказа 1010 72 00**

цвет: полярная белизна, гляцевый

1135 72 09

10

цвет: антрацитовый, матовый лак

1135 72 06

10

анодированный алюминий, цвет: алюминиевый

1135 72 03

10

нержавеющая сталь, металл матированный

1135 72 04

10

**berker R.1 | R.3 - для набора уплотнительных вставок, № для заказа 1010 76 00**

цвет: полярная белизна, гляцевый

1137 20 79

10

цвет: черный, гляцевый

1137 20 35

10

### Накладки для световых сигналов

Артикулы, отмеченные этим символом, предназначены для применения под штукатуркой IP44 только в комбинации с соответствующими уплотнительными принадлежностями для защиты от воды.

<b>Центральная панель для нажимной кнопки/ светового сигнала E10</b>		Вырез, Ø	27,3 мм	– центральная панель для вставного крепления	Подходит к	арт. №	стр.
					Нажимная кнопка/световой сигнал E10, размыкатель	5101 ..	59
Исполнение					арт. №		уп.
	<b>влагозащищенный, для скрытого монтажа IP44 - для уплотняющего фланца, № для заказа 1884</b>						
цвет: белый, глянцевый					<b>1530</b>		10
цвет: полярная белизна, глянцевый					<b>1530 09</b>		10
цвет: коричневый, глянцевый					<b>1530 01</b>		10

<b>Центральная панель для светового сигнала E14</b>		Подходит к	арт. №	стр.
		Световой сигнал E14	5131 02	61
Исполнение		арт. №		уп.
	<b>berker Q.1   Q.3 - для набора уплотнительных вставок, № для заказа 1010 72 00</b>			
цвет: полярная белизна, бархатный			<b>1198 60 89</b>	10
цвет: антрацитовый, бархатный лак			<b>1198 60 86</b>	10
цвет: алюминиевый, бархатный лак			<b>1198 60 84</b>	10
	<b>berker K.1   K.5 - для набора уплотнительных вставок, № для заказа 1010 72 00</b>			
цвет: полярная белизна, глянцевый			<b>1167 70 09</b>	10
цвет: антрацитовый, матовый лак			<b>1167 70 06</b>	10
цвет: алюминиевый, матовый лак			<b>1167 70 03</b>	10
цвет: нержавеющая сталь, матовый лак			<b>1167 70 04</b>	10
	<b>berker R.1   R.3 - для набора уплотнительных вставок, № для заказа 1010 76 00</b>			
цвет: полярная белизна, глянцевый			<b>1198 20 89</b>	10
цвет: черный, глянцевый			<b>1198 20 45</b>	10

### Заклушки

Артикулы, отмеченные этим символом, предназначены для применения под штукатуркой IP44 только в комбинации с соответствующими уплотнительными принадлежностями для защиты от воды.

<b>Заклушка с центральной панелью</b>		– на суппорте без отверстия	– центральная панель для вставного крепления	Исполнение	арт. №	уп.
	<b>berker Q.1   Q.3 - для набора уплотнительных вставок, № для заказа 1010 72 00</b>					
	цвет: полярная белизна, бархатный <sup>1)</sup>				<b>1009 60 89</b>	20
	цвет: антрацитовый, бархатный лак <sup>1)</sup>				<b>1009 60 86</b>	20
	цвет: алюминиевый, бархатный лак <sup>1)</sup>				<b>1009 60 84</b>	20
	цвет: полярная белизна, бархатный <sup>2)</sup>				<b>67 1009 60 89</b>	10
	цвет: антрацитовый, бархатный лак <sup>2)</sup>				<b>67 1009 60 86</b>	10
	цвет: алюминиевый, бархатный лак <sup>2)</sup>				<b>67 1009 60 84</b>	10



### berker K.1 | K.5 - для набора уплотнительных вставок, № для заказа 1010 72 00

цвет: полярная белизна, глянцевый <sup>1)</sup>	1045 70 09	20
цвет: антрацитовый, матовый лак <sup>1)</sup>	1045 70 06	20
анодированный алюминий, цвет: алюминиевый <sup>1)</sup>	1045 70 03	20
нержавеющая сталь, металл матированный <sup>1)</sup>	1045 70 04	20
цвет: полярная белизна, глянцевый <sup>2)</sup>	67 1045 70 09	10
цвет: антрацитовый, матовый лак <sup>2)</sup>	67 1045 70 06	10
анодированный алюминий, цвет: алюминиевый <sup>2)</sup>	67 1045 70 03	10
нержавеющая сталь, металл матированный <sup>2)</sup>	67 1045 70 04	10



### berker R.1 | R.3 - для набора уплотнительных вставок, № для заказа 1010 76 00

цвет: полярная белизна, глянцевый <sup>1)</sup>	1009 20 89	20
цвет: черный, глянцевый <sup>1)</sup>	1009 20 45	20

<sup>1)</sup> без фиксаторов  
<sup>2)</sup> с цоколем и фиксаторами

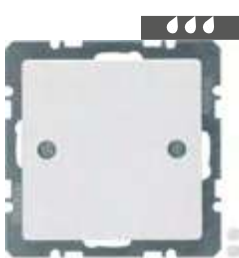

### Заглушка с центральной панелью, прикручиваемая

- со встроенным корпусом для дополнительного реле и т.п.
- на суппорте с большим сектором
- для индивидуальных секторов или отверстий при установке собственных решений
- с колпачками на местах винтового крепления
- без фиксаторов

Исполнение

арт. №

уп.

### berker Q.1 | Q.3 - для набора уплотнительных вставок, № для заказа 1010 72 00

цвет: полярная белизна, бархатный	1009 60 79	20
цвет: антрацитовый, бархатный лак	1009 60 76	20



### berker K.1 | K.5 - для набора уплотнительных вставок, № для заказа 1010 72 00

цвет: полярная белизна, глянцевый	1045 71 09	20
цвет: антрацитовый, матовый лак	1045 71 06	20



## Специальное оборудование для инвалидов



Артикулы, отмеченные этим символом, предназначены для применения под штукатуркой IP44 только в комбинации с соответствующими уплотнительными принадлежностями для защиты от воды.

Следующие клавиши соответствуют DIN 18024-2, DIN 18025-1 и 18025-2.



### Клавиши со специальным знаком для слабовидящих



#### Клавиша для слабовидящих

- насечка для ротового стилуса
- с линзой



Для выключателей/клавиш степень защиты IP44 возможна только в сочетании с соответствующим агрегатом тления, накаливания или светодиода, а также набором уплотнительных вставок.

Линза оранжевого цвета и прозрачная.

- для подсветки и сигнального включения

Подходит к

Двухклавишный выключатель / нажимная кнопка

арт. №

стр.

70

Исполнение

арт. №

уп.

### berker Q.1 | Q.3 - для набора уплотнительных вставок, № для зак. 1010 71 00

цвет: полярная белизна, бархатный	1661 60 49	10
-----------------------------------	------------	----



**berker K.1 | K.5 - для набора уплотнительных вставок, № для заказа 1010 71 00**

цвет: полярная белизна, глянцевый <sup>1)</sup>

**1661 71 09**

10



**berker R.1 | R.3 - для набора уплотнительных вставок, № для заказа 1010 77 00**

цвет: полярная белизна, глянцевый <sup>2)</sup>

**1661 20 49**

10

<sup>1)</sup> Линзы с символами «Свет», «Звонок», «Ключ», а также прилагаются прозрачная и красная линза  
<sup>2)</sup> исключительно с прозрачной линзой



### Клавиша для слабовидящих



- с выступающим символом «Свет»
- с оранжевой линзой

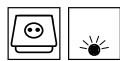

Для выключателей/клавиш степень защиты IP44 возможна только в сочетании с соответствующим агрегатом тления, накаливания или светодиода, а также набором уплотнительных вставок.

– для подсветки и сигнального включения

Подходит к

Двухклавишный выключатель / нажимная кнопка

арт. №

стр.

70

Исполнение

арт. №

уп.

**berker Q.1 | Q.3 - для набора уплотнительных вставок, № для зак. 1010 71 00**

цвет: полярная белизна, бархатный

**1651 60 49**

10

**berker K.1 | K.5 - для набора уплотнительных вставок, № для заказа 1010 71 00**

цвет: полярная белизна, глянцевый <sup>1)</sup>

**1651 71 09**

10



**berker R.1 | R.3 - для набора уплотнительных вставок, № для заказа 1010 77 00**

цвет: полярная белизна, глянцевый <sup>2)</sup>

**1651 20 49**

10

<sup>1)</sup> с красной линзой  
<sup>2)</sup> с прозрачной линзой



### Клавиша для слабовидящих



- с выступающим символом «Звонок»
- с оранжевой линзой



Для выключателей/клавиш степень защиты IP44 возможна только в сочетании с соответствующим агрегатом тления, накаливания или светодиода, а также набором уплотнительных вставок.

– для использования звонка и контрольного включения

Подходит к

Нажимная кнопка

арт. №

стр.

70

Исполнение

арт. №

уп.

**berker Q.1 | Q.3 - для набора уплотнительных вставок, № для зак. 1010 71 00**

цвет: полярная белизна, бархатный

**1651 60 59**

10

**berker K.1 | K.5 - для набора уплотнительных вставок, № для заказа 1010 71 00**

цвет: полярная белизна, глянцевый <sup>1)</sup>

**1651 72 09**

10



Исполнение	арт. №	уп.
<b>berker R.1   R.3 - для набора уплотнительных вставок, № для заказа 1010 77 00</b>		
цвет: полярная белизна, глянцевый <sup>2)</sup>	<b>1651 20 89</b>	10

<sup>1)</sup> с красной линзой  
<sup>2)</sup> с прозрачной линзой

<b>Клавиша для слабовидящих</b>		арт. №	стр.
- с выступающим символом «Ключ»		<b>Подходит к</b> Нажимная кнопка	70
- с оранжевой линзой			

Для выключателей/клавиш степень защиты IP44 возможна только в сочетании с соответствующим агрегатом тления, накаливания или светодиода, а также набором уплотнительных вставок.

Исполнение	арт. №	уп.
<b>berker Q.1   Q.3 - для набора уплотнительных вставок, № для зак. 1010 71 00</b>		
цвет: полярная белизна, бархатный	<b>1651 60 69</b>	10
<b>berker K.1   K.5 - для набора уплотнительных вставок, № для заказа 1010 71 00</b>		
цвет: полярная белизна, глянцевый <sup>1)</sup>	<b>1651 73 09</b>	10

<b>berker R.1   R.3 - для набора уплотнительных вставок, № для заказа 1010 77 00</b>		
цвет: полярная белизна, глянцевый <sup>2)</sup>	<b>1651 20 69</b>	10

<sup>1)</sup> с красной линзой  
<sup>2)</sup> с прозрачной линзой

### Уплотнения IP44

<b>Набор уплотнительных вставок 1-местн. для розеток/центральных элементов, одноклавишных выключателей/кнопочных выключателей и замочных жалюзийных выключателей/кнопочных выключателей</b>		арт. №	стр.
– с уплотняющим фланцем, без крепежного элемента			
<b>Подходит к</b>			
Штепсельные розетки SCHUKO с откидной крышкой			524
Штепсельная розетка с заземляющим контактом и откидной крышкой			528
Накладки для клавишных выключателей / кнопок			530
Накладки для многополюсных клавишных выключателей			534
Центральная панель для поворотного диммера и поворотного потенциометра			536
Центральная панель для замочного/кнопочного выключателя жалюзи			537
Рамка, 1-местная	1011 ..		212
Исполнение	арт. №	уп.	
<b>berker S.1</b>			
прозрачная, 1-местная	<b>1010 89 01</b>	1	





### Набор уплотнительных вставок для розеток/ центральных панелей/выключателей/кнопочных выключателей

Не используется в комбинациях с замочными жалю-  
зийными/кнопочными выключателями.

– с уплотняющим фланцем, без крепежного элемента

Исполнение	арт. №	уп.
<b>berker S.1</b>		
прозрачная, 2-местная	<b>1010 89 02</b>	1
прозрачная, 3-местная	<b>1010 89 03</b>	1

Подходит к	арт. №	стр.
Штепсельные розетки SCHUKO с откидной крышкой		524
Штепсельная розетка с заземляющим контактом и откидной крышкой		528
Накладки для клавишных выключателей / кнопок		530
Накладки для многополюсных клавишных выключателей		534
Центральная панель для поворотного диммера и поворотного потенциометра		536
Рамки		212



### Набор уплотнительных вставок для розеток / центральных элементов

Исполнение  
**berker Q.1 | Q.3, K.1 | K.5**  
прозрачная

Подходит к	арт. №	стр.
Штепсельные розетки SCHUKO с откидной крышкой		524
Розетка SCHUKO с откидной крышкой, контрольным светодиодом и оттиском		528
Розетки других стандартов		528
Центральная панель для светового сигнала E14		540
Центральная панель для поворотного диммера и поворотного потенциометра		536
Центральная панель с вращающейся ручкой для жалюзийного поворотного выключателя		537
Центральные панели для регулятора кондиционера и вентилятора		539
Заглушки		540
Рамки		286
Рамки		294
Рамки		358
Рамки		364
	4752 60 99 ..	248

Исполнение	арт. №	уп.
<b>berker Q.1   Q.3, K.1   K.5</b>		
прозрачная	<b>1010 72 00</b>	1



### Набор уплотнительных вставок для розеток / центральных элементов

Исполнение  
**berker R.1 | R.3**  
прозрачная

Подходит к	арт. №	стр.
Штепсельные розетки SCHUKO с откидной крышкой		524
Розетки других стандартов		528
Центральная панель для поворотного диммера и поворотного потенциометра		536
Центральная панель с вращающейся ручкой для жалюзийного поворотного выключателя		537
Центральные панели для регулятора кондиционера и вентилятора		539
Центральная панель для светового сигнала E14		540
Заглушки		540
Рамки		394
Рамки		406

Исполнение	арт. №	уп.
<b>berker R.1   R.3</b>		
прозрачная	<b>1010 76 00</b>	1



### Набор уплотнительных вставок для выключателей/кнопок

– с крепежным изделием IP44 для крепления винтами

Подходит к	арт. №	стр.
Накладки для клавишных выключателей / кнопок		530
Накладки для многополюсных клавишных выключателей		534
Накладки для отопления		538
Клавиши со специальным знаком для слабовидящих		541
Рамки		286
Рамки		294
Рамки		358
Рамки		364

Исполнение арт. № уп.

**berker Q.1 | Q.3, K.1 | K.5**

прозрачная **1010 71 00** 1



### Набор уплотнительных вставок для выключателей/кнопок

– с крепежным изделием IP44 для крепления винтами

Подходит к	арт. №	стр.
Накладки для клавишных выключателей / кнопок		530
Накладки для многополюсных клавишных выключателей		534
Накладки для отопления		538
Клавиши со специальным знаком для слабовидящих		541
Рамки		394
Рамки		406

Исполнение арт. № уп.

**berker R.1 | R.3**

прозрачная **1010 77 00** 1



### Набор уплотнительных вставок для замочных выключателей/замочных кнопочных выключателей

Подходит к	арт. №	стр.
Центральная панель для замочных выключателей/кнопочных выключателей		535
Центральная панель для замочного/кнопочного выключателя жалюзи		537
Рамки		286
Рамки		294
Рамки		358
Рамки		364

Исполнение арт. № уп.

**berker Q.1 | Q.3, K.1 | K.5**

прозрачная **1010 70 00** 1



### Набор уплотнительных вставок для замочных выключателей/замочных кнопочных выключателей

Подходит к	арт. №	стр.
Центральная панель для замочных выключателей/кнопочных выключателей		535
Центральная панель для замочного/кнопочного выключателя жалюзи		537

Исполнение арт. № уп.

**berker R.1 | R.3**

прозрачная **1010 78 00** 1

### Рамки с уплотнением

– для комплексных устройств программы **влагозащищенный, для скрытого монтажа IP44** (кроме № для заказа 4718 .., 4211 .., 4212 ..) необходим соответственно один уплотняющий фланец, № для заказа 1884, чтобы достичь класса защиты IP44.



#### Рамки с уплотнением

▶ 701

- с уплотнительной вставкой

Использовать только вместе с уплотняющим фланцем, артикул № 1884!

Исполнение

#### влагозащищенный скрытый монтаж IP44

цвет: белый, глянцевый, 1-местная

цвет: белый, глянцевый, 2-местная

цвет: белый, глянцевый, 3-местная

– для вертикального и горизонтального монтажа

Подходит к	арт. №	стр.
Уплотнительный фланец для приборов в водозащищенном исполнении, для скрытого монтажа	1884	546

арт. №	уп.
1328	10
1329	2
1330	2



#### Рамки с уплотнением

▶ 701

- с уплотнительной вставкой

Использовать только вместе с уплотняющим фланцем, артикул № 1884!

Исполнение

#### влагозащищенный скрытый монтаж IP44

цвет: полярная белизна, глянцевый, 1-местная

цвет: полярная белизна, глянцевый, 2-местная

цвет: полярная белизна, глянцевый, 3-местная

– для вертикального и горизонтального монтажа

Подходит к	арт. №	стр.
Уплотнительный фланец для приборов в водозащищенном исполнении, для скрытого монтажа	1884	546

арт. №	уп.
1328 09	10
1329 09	2
1330 09	2



#### Рамки с уплотнением

▶ 701

- с уплотнительной вставкой

Использовать только вместе с уплотняющим фланцем, артикул № 1884!

Исполнение

#### влагозащищенный скрытый монтаж IP44

цвет: коричневый, глянцевый, 1-местная

цвет: коричневый, глянцевый, 2-местная

цвет: коричневый, глянцевый, 3-местная

– для вертикального и горизонтального монтажа

Подходит к	арт. №	стр.
Уплотнительный фланец для приборов в водозащищенном исполнении, для скрытого монтажа	1884	546

арт. №	уп.
1328 01	10
1329 01	2
1330 01	2



#### Уплотнительный фланец для приборов в водозащищенном исполнении, для скрытого монтажа

Уплотняющий фланец необходимо поместить между опорной пластиной и стеной!

Исполнение

#### влагозащищенный скрытый монтаж IP44

цвет: серый

Подходит к	арт. №	стр.
Штепсельные розетки SCHUKO с откидной крышкой		524
Розетки других стандартов		528
Накладки для клавишных выключателей / кнопок		530
Накладки для многополюсных клавишных выключателей		534
Накладки для многосекционных клавишных выключателей/кнопок		535
Центральная панель для замочных выключателей/кнопочных выключателей		535
Накладки для выключателей и нажимных кнопок жалюзи		536
Накладки для отопления		538
Центральная панель для нажимной кнопки/светового сигнала E10		540
Рамки с уплотнением		546

арт. №	уп.
1884	10

### Промежуточные кольца для центральных панелей



#### Промежуточная рамка с откидной крышкой

- с полем для надписи



Высота поля для надписи - для 9 мм P-touch полосок.

Возможность комбинирования с центральными платами коммуникационной техники и центральными платами для установки в клиниках.

– для центральных плат и панелей 50 x 50 мм

Подходит к	арт. №	стр.
Центральная плата с вырезом TAE		118
Центральная плата для антенной розетки, 4 отверстия (фирма AnkaGo)		136
Центральная плата для антенной розетки, 4 отверстия (фирма Hirschmann)		137
Центральная плата для розетки UAE		121
Центральная плата для розетки UAE 2-местной		124
Центральная плата с монтажным отверстием Ø 18,8 мм		139
Центральная плата для розетки с выравниванием потенциалов		206

Исполнение	арт. №	уп.
цвет: белый, глянцевый	<b>1022 50</b>	10
цвет: полярная белизна, глянцевый	<b>1022 59</b>	10
цвет: коричневый, глянцевый	<b>1022 51</b>	10



#### Центральная плата для антенной розетки, 2 отверстия

Внимание!  
Использовать только с промежуточным кольцом для центральной панели программы.

Для антенной розетки согласно DIN 45330

– для центральных панелей

Подходит к	арт. №	стр.
Промежуточная рамка с откидной крышкой		547
Антенная розетка, 2 отверстия, проходная		135
Антенная розетка, 2 отверстия, отдельная	4502 10	134

Исполнение	арт. №	уп.
цвет: белый, глянцевый	<b>1486 02</b>	10
цвет: полярная белизна	<b>1486 09</b>	10
цвет: коричневый, глянцевый	<b>1486 01</b>	10



19 Влагозащищенный наружный монтаж



550

20 Сухой наружный монтаж



592

21 Соединительные системы и принадлежности



602

22 Мануфактур



612

23 Технические характеристики

624

# Влагозащищенный наружный монтаж



W.1 – Штепсельные розетки SCHUKO с откидной крышкой	552
W.1 – Розетки других стандартов	558
W.1 – Выключатели / Кнопки	559
W.1 – Комбинации	563
W.1 – Таймеры	564
W.1 – Выключатели для отопительных систем	564
W.1 – Выключатели / Нажимные кнопки жалюзи	565
W.1 – Коммуникационная / мультимедийная техника	567
W.1 – Дополнительные изделия	569
W.1 – Модульная система	569
W.1 – Принадлежности	584
Выключатели / кнопки	588



## Штепсельные розетки SCHUKO с откидной крышкой

- уплотнение по всей поверхности под дном корпуса для герметизации обратной стороны корпуса, ввода кабеля с обратной стороны и компенсации толщины штукатурки
- с захлопывающейся откидной крышкой, разблокировка вручную, для обеспечения класса защиты IP55
- хорошо доступные, конусообразные монтажные отверстия в корпусах
- 2-контактный соединительный зажим Wago для проводки прилагается
- два места фиксации для 2-контактных соединительных зажимов Wago на дне корпуса
- много места для проводки под цоколями вставок
- простой монтаж вставки в корпусе путем защелкивания
- надежная фиксация рамки на коробке с помощью 2 быстродействующих затворов
- розетки с повышенной защитой от прикосновений (защитой от детей) соответствуют определениям IEC 60884-1
- соединительные клеммы согласно IEC 60884-1



### Розетка SCHUKO с откидной крышкой, для наружного монтажа

▶ 708

Номинальное напряжение 250 В~  
 Номинальный ток 16 А  
 Рабочая температура -40 ... +30 °С

- с одним вводом для двух кабелей и одним вводом для кабеля или трубы
- с штыревыми контактными зажимами / безвинтовыми зажимами

Пружины крышек изготовлены из нержавеющей стали, штифты быстродействующего затвора — из сплава ZAMAK.

Подходит к Опция	арт. №	стр.
Светодиодная рамка 1-местная, под подсветку 12... 24 В, для корпуса наружного монтажа	1338 35 0 ..	586
Светодиодная рамка 1-местная, под подсветку 230 В, для корпуса наружного монтажа	1338 35 1 ..	586

IP55



Исполнение	арт. №	уп.
цвет: серый/светло-серый матовый	<b>4740 35 15</b>	10
цвет: полярная белизна, матовый	<b>4740 35 12</b>	1



### Розетка SCHUKO с откидной крышкой, для наружного монтажа

▶ 708

- с усиленной защитой от прикосновения



Номинальное напряжение 250 В~  
 Номинальный ток 16 А  
 Рабочая температура -40 ... +30 °С

- с одним вводом для двух кабелей и одним вводом для кабеля или трубы
- с штыревыми контактными зажимами / безвинтовыми зажимами

Подходит к Опция	арт. №	стр.
Светодиодная рамка 1-местная, под подсветку 12... 24 В, для корпуса наружного монтажа	1338 35 0 ..	586
Светодиодная рамка 1-местная, под подсветку 230 В, для корпуса наружного монтажа	1338 35 1 ..	586

IP55



Пружины крышек изготовлены из нержавеющей стали, штифты быстродействующего затвора — из сплава ZAMAK.

Исполнение	арт. №	уп.
цвет: серый/светло-серый матовый	<b>4763 35 05</b>	10
цвет: полярная белизна, матовый	<b>4763 35 02</b>	1

**Розетка SCHUKO с откидной крышкой, для наружного монтажа**

- с полем для надписи



Номинальное напряжение	250 В~
Номинальный ток	16 А
Рабочая температура	-40 ... +30 °С
Поле для надписи (Ш x В)	≈ 50 x 16 мм

- с одним вводом для двух кабелей и одним вводом для кабеля или трубы
- с штыревыми контактными зажимами / безвинтовыми зажимами

Подходит к Опция	арт. №	стр.
Светодиодная рамка 1-местная, под подсветку 12... 24 В, для корпуса наружного монтажа	1338 35 0 ..	586
Светодиодная рамка 1-местная, под подсветку 230 В, для корпуса наружного монтажа	1338 35 1 ..	586

**IP55**

Высота поля для надписи - для 12 мм P-touch полосок.

Пружины крышек изготовлены из нержавеющей стали, штифты быстродействующего затвора — из сплава ZAMAK.

Исполнение	арт. №	уп.
цвет: серый/светло-серый матовый	<b>4741 35 15</b>	10
цвет: полярная белизна, матовый	<b>4741 35 12</b>	1

**Розетка SCHUKO с откидной крышкой, для наружного монтажа**

- с полем для надписи
- замок с уникальным затвором
- усиленная защита от прикосновения

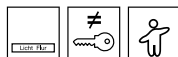

Номинальное напряжение	250 В~
Номинальный ток	16 А
Рабочая температура	-40 ... +30 °С
Поле для надписи (Ш x В)	≈ 50 x 16 мм
Сечение провода	1 ... 2,5 мм <sup>2</sup>

- например, для стиральных машин
- с 2 ключами
- с одним вводом для двух кабелей и одним вводом для кабеля или трубы
- с штыревыми контактными зажимами / безвинтовыми зажимами

Подходит к Опция	арт. №	стр.
Светодиодная рамка 1-местная, под подсветку 12... 24 В, для корпуса наружного монтажа	1338 35 0 ..	586
Светодиодная рамка 1-местная, под подсветку 230 В, для корпуса наружного монтажа	1338 35 1 ..	586

**IP55**

Запасные ключи и прочие запорные механизмы (максимум 24) можно приобрести по запросу.

Высота поля для надписи - для 12 мм P-touch полосок.

Пружины крышек изготовлены из нержавеющей стали, штифты быстродействующего затвора — из сплава ZAMAK.

Исполнение	арт. №	уп.
цвет: серый/светло-серый матовый	<b>4739 35 05</b>	1
цвет: полярная белизна, матовый	<b>4769 35 02</b>	1



**Розетка SCHUKO с откидной крышкой, для наружного монтажа**

- с полем для надписи
- замок с универсальным затвором
- усиленная защита от прикосновения



Номинальное напряжение	250 В~
Номинальный ток	16 А
Рабочая температура	-40 ... +30 °С
Поле для надписи (Ш x В)	≈ 50 x 16 мм
Сечение провода	1 ... 2,5 мм <sup>2</sup>

Запасные ключи и прочие запорные механизмы (максимум 24) можно приобрести по запросу.

Высота поля для надписи - для 12 мм P-touch полосок.

Пружины крышек изготовлены из нержавеющей стали, штифты быстродействующего затвора — из сплава ZAMAK.

- например, для стиральных машин
- с 2 ключами
- с одним вводом для двух кабелей и одним вводом для кабеля или трубы
- с штыревыми контактными зажимами / безвинтовыми зажимами

Подходит к Опция	арт. №	стр.
Светодиодная рамка 1-местная, под подсветку 12... 24 В, для корпуса наружного монтажа	1338 35 0 ..	586
Светодиодная рамка 1-местная, под подсветку 230 В, для корпуса наружного монтажа	1338 35 1 ..	586

IP55



Исполнение	арт. №	уп.
цвет: серый/светло-серый матовый	<b>4789 35 05</b>	1
цвет: полярная белизна, матовый	<b>4789 35 02</b>	1

**Многосекционные розетки SCHUKO с откидной крышкой**

**Розетка SCHUKO, 2-местная вертикальная с откидной крышкой, для наружного монтажа**

Номинальное напряжение	250 В~
Номинальный ток	16 А
Рабочая температура	-40 ... +30 °С
Сечение провода	1 ... 2,5 мм <sup>2</sup>

Пружины крышек изготовлены из нержавеющей стали, штифты быстродействующего затвора — из сплава ZAMAK.

- с одним вводом для двух кабелей и одним вводом для кабеля или трубы
- вставки соединены проводом
- для вертикального монтажа
- с штыревыми контактными зажимами / безвинтовыми зажимами

Подходит к Опция	арт. №	стр.
Светодиодная рамка 2-местная вертикальная, под подсветку 230 В, для корпуса наружного монтажа	1339 35 1 ..	586

IP55



Исполнение	арт. №	уп.
цвет: серый/светло-серый матовый	<b>4770 35 25</b>	5
цвет: полярная белизна, матовый	<b>4770 35 22</b>	1

**Розетка SCHUKO, 2-местная вертикальная с откидной крышкой, для наружного монтажа**

- с полем для надписи



Номинальное напряжение	250 В~
Номинальный ток	16 А
Рабочая температура	-40 ... +30 °С
Поле для надписи (Ш x В)	≈ 50 x 16 мм
Сечение провода	1 ... 2,5 мм <sup>2</sup>

Высота поля для надписи - для 12 мм P-touch полосок.

Пружины крышек изготовлены из нержавеющей стали, штифты быстродействующего затвора — из сплава ZAMAK.

- с одним вводом для двух кабелей и одним вводом для кабеля или трубы
- вставки соединены проводом
- для вертикального монтажа
- с штыревыми контактными зажимами / безвинтовыми зажимами

Подходит к Опция	арт. №	стр.
Светодиодная рамка 2-местная вертикальная, под подсветку 230 В, для корпуса наружного монтажа	1339 35 1 ..	586

IP55



Исполнение	арт. №	уп.
цвет: серый/светло-серый матовый	<b>4770 35 35</b>	5
цвет: полярная белизна, матовый	<b>4770 35 32</b>	1

**Розетка SCHUKO, 2-местная, горизонтальная с откидной крышкой, для наружного монтажа**
▶ 708

Номинальное напряжение 250 В~  
 Номинальный ток 16 А  
 Рабочая температура -40 ... +30 °С  
 Сечение провода 1 ... 2,5 мм<sup>2</sup>

- с одним вводом для двух кабелей и одним вводом для кабеля или трубы
- вставки соединены проводом
- для горизонтального монтажа
- с штыревыми контактными зажимами / безвинтовыми зажимами

Пружины крышек изготовлены из нержавеющей стали, штифты быстрого действия затвора — из сплава ZAMAK.

Верхний и нижний вводы для проводов расположены сбоку, благодаря чему они оптимальным образом подходят для монтажа около дверной коробки и т. п.

**IP55**

Исполнение	арт. №	уп.
цвет: серый/светло-серый матовый, 2 кабельных ввода	<b>4784 35 15</b>	5
цвет: полярная белизна, матовый, 2 кабельных ввода	<b>4784 35 12</b>	1

**Розетка SCHUKO, 2-местная, горизонтальная с откидной крышкой, для наружного монтажа**
▶ 708

Номинальное напряжение 250 В~  
 Номинальный ток 16 А  
 Рабочая температура -40 ... +30 °С  
 Сечение провода 1 ... 2,5 мм<sup>2</sup>

- с одним вводом для двух кабелей и одним вводом для кабеля или трубы
- два дополнительных боковых кабельных ввода
- вставки соединены проводом
- для горизонтального монтажа
- с штыревыми контактными зажимами / безвинтовыми зажимами

За счет боковых входов проводов особенно подходит для монтажа над верстаком.

Пружины крышек изготовлены из нержавеющей стали, штифты быстрого действия затвора — из сплава ZAMAK.

**IP55**

Исполнение	арт. №	уп.
цвет: серый/светло-серый матовый, 4 кабельных ввода	<b>4775 35 25</b>	5
цвет: полярная белизна, матовый, 4 кабельных ввода	<b>4775 35 22</b>	1

**Розетка SCHUKO, 2-местная, горизонтальная с откидной крышкой, для наружного монтажа**

- с полем для надписи



Номинальное напряжение 250 В~  
 Номинальный ток 16 А  
 Рабочая температура -40 ... +30 °С  
 Поле для надписи (Ш x В) ≈ 50 x 16 мм  
 Сечение провода 1 ... 2,5 мм<sup>2</sup>

- с одним вводом для двух кабелей и одним вводом для кабеля или трубы
- вставки соединены проводом
- для горизонтального монтажа
- с штыревыми контактными зажимами / безвинтовыми зажимами

Высота поля для надписи - для 12 мм P-touch полосок.

Пружины крышек изготовлены из нержавеющей стали, штифты быстрого действия затвора — из сплава ZAMAK.

Верхний и нижний вводы для проводов расположены сбоку, благодаря чему они оптимальным образом подходят для монтажа около дверной коробки и т. п.

**IP55**

Исполнение	арт. №	уп.
цвет: серый/светло-серый матовый	<b>4775 35 35</b>	5
цвет: полярная белизна, матовый	<b>4775 35 32</b>	1



**Розетка SCHUKO, 2-местная, горизонтальная с откидной крышкой, для наружного монтажа**

- с полем для надписи
- замок с уникальным затвором
- усиленная защита от прикосновения



Номинальное напряжение	250 В~
Номинальный ток	16 А
Рабочая температура	-40 ... +30 °С
Поле для надписи (Ш x В)	≈ 50 x 16 мм

Запасные ключи и прочие запорные механизмы (максимум 24) можно приобрести по запросу.

За счет боковых входов проводов особенно подходит для монтажа над верстаком.

Высота поля для надписи - для 12 мм P-touch полосок.

Пружины крышек изготовлены из нержавеющей стали, штифты быстродействующего затвора — из сплава ZAMAK.

Замки одного артикула имеют одинаковые запоры. При заказе нескольких артикулов замки имеют разные запоры.

- например, для стиральных машин и сушилки
- с четырьмя одинаковыми ключами
- с одним вводом для двух кабелей и одним вводом для кабеля или трубы
- два дополнительных боковых кабельных ввода
- для горизонтального монтажа
- с штыревыми контактными зажимами / безвинтовыми зажимами

IP55

Исполнение	арт. №	уп.
цвет: серый/светло-серый матовый	<b>4789 35 25</b>	5
цвет: полярная белизна, матовый	<b>4789 35 22</b>	1

**Розетка SCHUKO, 3-местная, горизонтальная с откидной крышкой, для наружного монтажа**

▶ 708

Номинальное напряжение	250 В~
Номинальный ток	16 А
Рабочая температура	-40 ... +30 °С

Пружины крышек изготовлены из нержавеющей стали, штифты быстродействующего затвора — из сплава ZAMAK.

- с одним вводом для двух кабелей и двумя вводами для кабеля или трубы
- вставки соединены проводом
- для горизонтального монтажа
- с штыревыми контактными зажимами / безвинтовыми зажимами

IP55

Исполнение	арт. №	уп.
цвет: серый/светло-серый матовый	<b>4773 35 15</b>	1
цвет: полярная белизна, матовый	<b>4773 35 12</b>	1

**Розетки SCHUKO с откидной крышкой для специального применения**

**Розетка SCHUKO с красной откидной крышкой, для наружного монтажа**

Номинальное напряжение	250 В~
Номинальный ток	16 А
Рабочая температура	-40 ... +30 °С

Пружины крышек изготовлены из нержавеющей стали, штифты быстродействующего затвора — из сплава ZAMAK.

- с одним вводом для двух кабелей и одним вводом для кабеля или трубы
- с штыревыми контактными зажимами / безвинтовыми зажимами

Подходит к Опция	арт. №	стр.
Светодиодная рамка 1-местная, под подсветку 12... 24 В, для корпуса наружного монтажа	1338 35 0 ..	586
Светодиодная рамка 1-местная, под подсветку 230 В, для корпуса наружного монтажа	1338 35 1 ..	586

IP55

Исполнение	арт. №	уп.
цвет: серый/светло-серый матовый	<b>4740 35 21</b>	1



**Розетка SCHUKO с зеленой откидной крышкой, для наружного монтажа**

Номинальное напряжение 250 В~  
 Номинальный ток 16 А  
 Рабочая температура -40 ... +30 °С

- с одним вводом для двух кабелей и одним вводом для кабеля или трубы
- с штыревыми контактными зажимами / безвинтовыми зажимами

Пружины крышек изготовлены из нержавеющей стали, штифты быстрогодействующего затвора — из сплава ZAMAK.

Подходит к Опция	арт. №	стр.
Светодиодная рамка 1-местная, под подсветку 12... 24 В, для корпуса наружного монтажа	1338 35 0 ..	586
Светодиодная рамка 1-местная, под подсветку 230 В, для корпуса наружного монтажа	1338 35 1 ..	586

**IP55**

Исполнение	арт. №	уп.
цвет: серый/светло-серый матовый	<b>4740 35 23</b>	1

**Розетка SCHUKO с зеленой откидной крышкой и оттиском символа «Электровелосипед», для наружного монтажа**

Номинальное напряжение 250 В~  
 Номинальный ток 16 А  
 Рабочая температура -40 ... +30 °С

- для зарядки электровелосипедов
- с одним вводом для двух кабелей и одним вводом для кабеля или трубы
- с штыревыми контактными зажимами / безвинтовыми зажимами

Пружины крышек изготовлены из нержавеющей стали, штифты быстрогодействующего затвора — из сплава ZAMAK.

Подходит к Опция	арт. №	стр.
Светодиодная рамка 1-местная, под подсветку 12... 24 В, для корпуса наружного монтажа	1338 35 0 ..	586
Светодиодная рамка 1-местная, под подсветку 230 В, для корпуса наружного монтажа	1338 35 1 ..	586

**IP55**

Исполнение	арт. №	уп.
цвет: серый/светло-серый матовый	<b>4740 35 33</b>	1

**Розетка SCHUKO с желтой откидной крышкой, для наружного монтажа**

Номинальное напряжение 250 В~  
 Номинальный ток 16 А  
 Рабочая температура -40 ... +30 °С

- с одним вводом для двух кабелей и одним вводом для кабеля или трубы
- с штыревыми контактными зажимами / безвинтовыми зажимами

Пружины крышек изготовлены из нержавеющей стали, штифты быстрогодействующего затвора — из сплава ZAMAK.

Подходит к Опция	арт. №	стр.
Светодиодная рамка 1-местная, под подсветку 12... 24 В, для корпуса наружного монтажа	1338 35 0 ..	586
Светодиодная рамка 1-местная, под подсветку 230 В, для корпуса наружного монтажа	1338 35 1 ..	586

**IP55**

Исполнение	арт. №	уп.
цвет: серый/светло-серый матовый	<b>4740 35 24</b>	1

**Розетка SCHUKO с оранжевой откидной крышкой, для наружного монтажа**

Номинальное напряжение 250 В~  
 Номинальный ток 16 А  
 Рабочая температура -40 ... +30 °С

- с одним вводом для двух кабелей и одним вводом для кабеля или трубы
- с штыревыми контактными зажимами / безвинтовыми зажимами

Пружины крышек изготовлены из нержавеющей стали, штифты быстрогодействующего затвора — из сплава ZAMAK.

Подходит к Опция	арт. №	стр.
Светодиодная рамка 1-местная, под подсветку 12... 24 В, для корпуса наружного монтажа	1338 35 0 ..	586
Светодиодная рамка 1-местная, под подсветку 230 В, для корпуса наружного монтажа	1338 35 1 ..	586

**IP55**

Исполнение	арт. №	уп.
цвет: серый/светло-серый матовый	<b>4740 35 27</b>	1

## Розетки других стандартов

- уплотнение по всей поверхности под дном корпуса для герметизации обратной стороны корпуса, ввода кабеля с обратной стороны и компенсации толщины штукатурки
- с захлопывающейся откидной крышкой, разблокировка вручную, для обеспечения класса защиты IP55
- хорошо доступные, конусообразные монтажные отверстия в корпусах
- 2-контактный соединительный зажим Wago для проводки прилагается
- два места фиксации для 2-контактных соединительных зажимов Wago на дне корпуса
- много места для проводки под цоколями вставок
- простой монтаж вставки в корпусе путем защелкивания
- надежная фиксация рамки на коробке с помощью 2 быстродействующих затворов
- розетки с повышенной защитой от прикосновений (защитой от детей) соответствуют определениям IEC 60884-1
- соединительные клеммы согласно IEC 60884-1



### Штепсельная розетка с заземляющим контактом и откидной крышкой для наружного монтажа

▶ 708

- с полем для надписи
- с усиленной защитой от прикосновения



Номинальное напряжение	250 В~
Номинальный ток	16 А
Рабочая температура	-40 ... +30 °С
Поле для надписи (Ш x В)	≈ 50 x 16 мм

- 2-конт. + земля
- с штыревыми контактными зажимами / безвинтовыми зажимами

Подходит к Опция	арт. №	стр.
Светодиодная рамка 1-местная, под подсветку 12... 24 В, для корпуса наружного монтажа	1338 35 0 ..	586
Светодиодная рамка 1-местная, под подсветку 230 В, для корпуса наружного монтажа	1338 35 1 ..	586

IP55

Высота поля для надписи - для 12 мм P-touch полосок.

Пружины крышек изготовлены из нержавеющей стали, штифты быстродействующего затвора — из сплава ZAMAK.

Исполнение	арт. №	уп.
цвет: серый/светло-серый матовый	<b>67 6881 35 25</b>	10
цвет: полярная белизна, матовый	<b>67 6881 35 22</b>	1



## Многорядные розетки со штифтом защитного контакта и откидной крышкой



### Двойная розетка со штифтом защитного контакта, горизонтальная, с откидной крышкой для наружного монтажа

▶ 708

Номинальное напряжение	250 В~
Номинальный ток	16 А
Рабочая температура	-40 ... +30 °С

- 2-конт. + земля
- с одним вводом для двух кабелей и одним вводом для кабеля или трубы
- два дополнительных боковых кабельных ввода
- с штыревыми контактными зажимами / безвинтовыми зажимами

Пружины крышек изготовлены из нержавеющей стали, штифты быстродействующего затвора — из сплава ZAMAK.

Исполнение	арт. №	уп.
цвет: серый/светло-серый матовый, 4 кабельных ввода	<b>67 6882 35 15</b>	5
цвет: полярная белизна, матовый, 4 кабельных ввода	<b>67 6882 35 12</b>	1

IP55



**Выключатели / Кнопки**

- уплотнение по всей поверхности под дном корпуса для герметизации обратной стороны корпуса, ввода кабеля с обратной стороны и компенсации толщины штукатурки
- хорошо доступные, конусообразные монтажные отверстия в корпусах
- 2-контактный соединительный зажим Wago для проводки прилагается
- два места фиксации для 2-контактных соединительных зажимов Wago на дне корпуса
- много места для проводки под цоколями вставок
- простой монтаж вставки в корпусе путем защелкивания
- надежная фиксация рамки на коробке с помощью 2 быстродействующих затворов

**Двухклавишный выключатель / нажимная кнопка**

**Переключатель на два направления/крестовой выключатель для наружного монтажа**

708

Номинальное напряжение	250 В~	– с одним вводом для двух кабелей и одним вводом для кабеля или трубы
Коммутируемый ток	10 AX	– с штыревыми контактными зажимами / безвинтовыми зажимами
Рабочая температура	-40 ... +30 °C	

Подходит к Опция	арт. №	стр.
Светодиодная рамка 1-местная, под подсветку 12... 24 В, для корпуса наружного монтажа	1338 35 0 ..	586
Светодиодная рамка 1-местная, под подсветку 230 В, для корпуса наружного монтажа	1338 35 1 ..	586
<b>Замена</b> Клавиша	61 3076 35 4 ..	573

**IP55**

Исполнение	арт. №	уп.
Переключатель на два направления, для наружного монтажа, цвет: серый/светло-серый матовый	<b>3076 35 05</b>	10
Переключатель на два направления, для наружного монтажа, цвет: полярная белизна, матовый	<b>3076 35 02</b>	1
Крестовой выключатель, для наружного монтажа, цвет: серый/светло-серый матовый	<b>3077 35 05</b>	10
Крестовой выключатель, для наружного монтажа, цвет: полярная белизна, матовый	<b>3077 35 02</b>	1

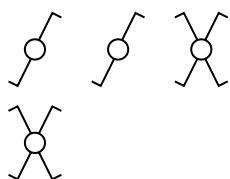
**Переключатель на два направления, с подсветкой, для наружного монтажа**

629

- с линзой		– для подсветки
		– с <b>синим</b> светодиодным элементом 230 В
		– с одним вводом для двух кабелей и одним вводом для кабеля или трубы
		– с клеммой N
		– с штыревыми контактными зажимами / безвинтовыми зажимами
Номинальное напряжение	250 В~	
Коммутируемый ток	10 AX	
Рабочая температура	-40 ... +30 °C	

Подходит к Опция	арт. №	стр.
Линза с оттиском		584
Светодиодная рамка 1-местная, под подсветку 12... 24 В, для корпуса наружного монтажа	1338 35 0 ..	586
Светодиодная рамка 1-местная, под подсветку 230 В, для корпуса наружного монтажа	1338 35 1 ..	586
Светодиод 230 В, для выключателей/кнопок	1677 35 00	585
<b>Замена</b> Светодиод 230 В, для выключателей/кнопок	1688 35 00	585
Клавиша	3086 35 4 ..	573

**IP55**

Исполнение	арт. №	уп.
цвет: серый/светло-серый матовый	<b>3076 35 25</b>	10
цвет: полярная белизна, матовый	<b>3076 35 22</b>	1







**Контрольный переключатель на два направления, для наружного монтажа**

▶ 629

- с линзой



Номинальное напряжение 250 В~  
Коммутируемый ток 10 АХ  
Рабочая температура -40 ... +30 °С

- для контрольного включения
- с **красным** светодиодным элементом 230 В
- с одним вводом для двух кабелей и одним вводом для кабеля или трубы
- с клеммой N
- с штыревыми контактными зажимами / безвинтовыми зажимами

IP55

Подходит к	арт. №	стр.
<b>Опция</b>		
Линза с оттиском		584
Светодиодная рамка 1-местная, под подсветку 12... 24 В, для корпуса наружного монтажа	1338 35 0 ..	586
Светодиодная рамка 1-местная, под подсветку 230 В, для корпуса наружного монтажа	1338 35 1 ..	586
Светодиод 230 В, для выключателей/кнопок	1688 35 00	585
<b>Замена</b>		
Светодиод 230 В, для выключателей/кнопок	1677 35 00	585
Клавиша	3086 35 4 ..	573



Исполнение	арт. №	уп.
цвет: серый/светло-серый матовый	<b>3176 35 05</b>	10
цвет: полярная белизна, матовый	<b>3176 35 02</b>	1



**Переключатель на два направления, для наружного монтажа**

▶ 629

- с полем для надписи — с подсветкой



Номинальное напряжение 250 В~  
Коммутируемый ток 10 АХ  
Рабочая температура -40 ... +30 °С  
Поле для надписи (Ш x В) ≈ 50 x 16 мм

- для подсветки
- с **синим** светодиодным элементом 230 В
- с одним вводом для двух кабелей и одним вводом для кабеля или трубы
- с клеммой N
- с штыревыми контактными зажимами / безвинтовыми зажимами

IP55

Для нанесения надписей, указаний и т.п.  
Высота поля для надписи - для 12 мм Р-touch поло-сок.

Подходит к	арт. №	стр.
<b>Опция</b>		
Светодиодная рамка 1-местная, под подсветку 12... 24 В, для корпуса наружного монтажа	1338 35 0 ..	586
Светодиодная рамка 1-местная, под подсветку 230 В, для корпуса наружного монтажа	1338 35 1 ..	586
Светодиод 230 В, для выключателей/кнопок	1677 35 00	584
<b>Замена</b>		
Светодиод 230 В, для выключателей/кнопок	1688 35 00	585
Клавиша	3076 35 4 ..	573



Исполнение	арт. №	уп.
цвет: серый/светло-серый матовый	<b>3076 35 55</b>	10
цвет: полярная белизна, матовый	<b>3076 35 52</b>	1



**Кнопка, замыкатель, для наружного монтажа**

▶ 630

Номинальное напряжение 250 В~  
Коммутируемый ток 10 А  
Рабочая температура -40 ... +30 °С

- с одним вводом для двух кабелей и одним вводом для кабеля или трубы
- с штыревыми контактными зажимами / безвинтовыми зажимами

IP55

Подходит к	арт. №	стр.
<b>Опция</b>		
Светодиодная рамка 1-местная, под подсветку 12... 24 В, для корпуса наружного монтажа	1338 35 0 ..	586
Светодиодная рамка 1-местная, под подсветку 230 В, для корпуса наружного монтажа	1338 35 1 ..	586
<b>Замена</b>		
Клавиша	61 3076 35 4 ..	573



Исполнение	арт. №	уп.
цвет: серый/светло-серый матовый	<b>5045 35 25</b>	10
цвет: полярная белизна, матовый	<b>5045 35 22</b>	1



**Нажимная кнопка, переключающий контакт, с подсветкой, для наружного монтажа**

▶ 630

- с линзой



Номинальное напряжение  
Коммутируемый ток  
Рабочая температура

250 В~  
10 А  
-40 ... +30 °С

- для подсветки и сигнального включения
- с **синим** светодиодным элементом 230 В
- с одним вводом для двух кабелей и одним вводом для кабеля или трубы
- с клеммой N
- с штыревыми контактными зажимами / безвинтовыми зажимами

IP55

Подходит к	арт. №	стр.
<b>Опция</b>		
Линза с оттиском		584
Светодиодная рамка 1-местная, под подсветку 12... 24 В, для корпуса наружного монтажа	1338 35 0 ..	586
Светодиодная рамка 1-местная, под подсветку 230 В, для корпуса наружного монтажа	1338 35 1 ..	586
Светодиод 230 В, для выключателей/кнопок	1677 35 00	585
<b>Замена</b>		
Светодиод 230 В, для выключателей/кнопок	1688 35 00	585
Клавиша	3086 35 4 ..	573

Исполнение	арт. №	уп.
цвет: серый/светло-серый матовый	<b>5076 35 05</b>	10
цвет: полярная белизна, матовый	<b>5076 35 02</b>	1



**Нажимная кнопка, переключающий контакт, для наружного монтажа**

▶ 630

- с полем для надписи — с подсветкой



Номинальное напряжение  
Коммутируемый ток  
Рабочая температура  
Поле для надписи (Ш x В)

250 В~  
10 А  
-40 ... +30 °С  
≈ 50 x 16 мм

- с **синим** светодиодным элементом 230 В
- с одним вводом для двух кабелей и одним вводом для кабеля или трубы
- с клеммой N
- с штыревыми контактными зажимами / безвинтовыми зажимами

IP55

Подходит к	арт. №	стр.
<b>Опция</b>		
Светодиодная рамка 1-местная, под подсветку 12... 24 В, для корпуса наружного монтажа	1338 35 0 ..	586
Светодиодная рамка 1-местная, под подсветку 230 В, для корпуса наружного монтажа	1338 35 1 ..	586
Светодиод 230 В, для выключателей/кнопок	1677 35 00	585
<b>Замена</b>		
Светодиод 230 В, для выключателей/кнопок	1688 35 00	585
Клавиша	3076 35 4 ..	573

Для нанесения надписей, указаний и т.п.  
Высота поля для надписи - для 12 мм P-touch полосок.  
Поля для надписей с оттиском символов «свет», «звонок» и «устройство открывания двери» прилагаются.

Исполнение	арт. №	уп.
цвет: серый/светло-серый матовый	<b>5076 35 55</b>	10
цвет: полярная белизна, матовый	<b>5076 35 52</b>	1



**Многополюсные клавишные выключатели**



**Выключатель 2-полюсный с оттиском «0» и «I», для наружного монтажа**

Номинальное напряжение  
Коммутируемый ток  
Рабочая температура

250 В~  
10 АХ  
-40 ... +30 °С

- с одним вводом для двух кабелей и одним вводом для кабеля или трубы
- с механической кодировкой крепления клавиши, которая обеспечивает правильную установку клавиши на электронную вставку
- с клеммой N
- с штыревыми контактными зажимами / безвинтовыми зажимами

IP55

Подходит к	арт. №	стр.
<b>Опция</b>		
Светодиодная рамка 1-местная, под подсветку 12... 24 В, для корпуса наружного монтажа	1338 35 0 ..	586
Светодиодная рамка 1-местная, под подсветку 230 В, для корпуса наружного монтажа	1338 35 1 ..	586
<b>Замена</b>		
Клавиша с надписью "0" и "I"	3042 35 4 ..	574

Исполнение	арт. №	уп.
цвет: серый/светло-серый матовый	<b>3072 35 05</b>	10
цвет: полярная белизна, матовый	<b>3072 35 02</b>	1



**Многосекционный клавишный выключатель / кнопка**



**Двухклавишный выключатель, для наружного монтажа**

Номинальное напряжение 250 В~  
Коммутируемый ток 10 АХ  
Рабочая температура -40 ... +30 °С

– с одним вводом для двух кабелей и одним вводом для кабеля или трубы  
– с штыревыми контактными зажимами / безвинтовыми зажимами

IP55



Подходит к	арт. №	стр.
<b>Опция</b>		
Светодиодная рамка 1-местная, под подсветку 12... 24 В, для корпуса наружного монтажа	1338 35 0 ..	586
Светодиодная рамка 1-местная, под подсветку 230 В, для корпуса наружного монтажа	1338 35 1 ..	586
<b>Замена</b>		
Клавиша 2-местная	3055 35 4 ..	575
Исполнение	арт. №	уп.
цвет: серый/светло-серый матовый	<b>3075 35 05</b>	10
цвет: полярная белизна, матовый	<b>3075 35 02</b>	1



**Двухклавишный кнопочный выключатель, 2 замыкающих контакта, отдельные входные клеммы, для наружного монтажа**

Номинальное напряжение 250 В~  
Коммутируемый ток 10 А  
Рабочая температура -40 ... +30 °С

– с одним вводом для двух кабелей и одним вводом для кабеля или трубы  
– с штыревыми контактными зажимами / безвинтовыми зажимами

IP55



Подходит к	арт. №	стр.
<b>Опция</b>		
Светодиодная рамка 1-местная, под подсветку 12... 24 В, для корпуса наружного монтажа	1338 35 0 ..	586
Светодиодная рамка 1-местная, под подсветку 230 В, для корпуса наружного монтажа	1338 35 1 ..	586
<b>Замена</b>		
Клавиша 2-местная	3055 35 4 ..	575
Исполнение	арт. №	уп.
цвет: серый/светло-серый матовый	<b>5075 35 15</b>	10
цвет: полярная белизна, матовый	<b>5075 35 12</b>	1

**Замочный выключатель**



**Замочный выключатель с оттиском, для наружного монтажа, отдельные входные клеммы**

- замок с универсальным затвором
- ключ вынимается в двух положениях

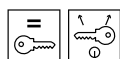

Номинальное напряжение 240 В~  
Коммутируемый ток 10 А (AC-1)  
Рабочая температура -40 ... +30 °С

- с оттиском «ВКЛ./ВЫКЛ.»
- к центральной системе замыканий
- с 2 ключами
- с одним вводом для двух кабелей и одним вводом для кабеля или трубы
- для соединения проводом в качестве выключателя или переключателя
- с винтовыми клеммами

IP55



Подходит к	арт. №	стр.
<b>Опция</b>		
Светодиодная рамка 1-местная, под подсветку 12... 24 В, для корпуса наружного монтажа	1338 35 0 ..	586
Светодиодная рамка 1-местная, под подсветку 230 В, для корпуса наружного монтажа	1338 35 1 ..	586
Исполнение	арт. №	уп.
цвет: серый/светло-серый матовый	<b>3271 35 05</b>	1
цвет: полярная белизна, матовый	<b>3271 35 02</b>	1

**Комбинации**

- уплотнение по всей поверхности под дном корпуса для герметизации обратной стороны корпуса, ввода кабеля с обратной стороны и компенсации толщины штукатурки
- розетки с захлопывающейся откидной крышкой, разблокировка вручную, для обеспечения класса защиты IP55
- хорошо доступные, конусообразные монтажные отверстия в корпусах
- 2-контактный соединительный зажим Wago для проводки прилагается
- два места фиксации для 2-контактных соединительных зажимов Wago на дне корпуса
- много места для проводки под цоколями вставок
- простой монтаж вставки в корпусе путем защелкивания
- надежная фиксация рамки на коробке с помощью 2 быстродействующих затворов

**IP55**
**Комбинация переключатель на два направления/  
розетка SCHUKO с откидной крышкой, для  
наружного монтажа**

▶ 708

Номинальное напряжение	250 В~	– для вертикального монтажа
Номинальный ток	16 А	– с отдельными клеммами для розетки и выключателя
Коммутируемый ток	10 АХ	– с одним вводом для двух кабелей и одним вводом для кабеля или трубы
Рабочая температура	-40 ... +30 °С	– с штыревыми контактными зажимами / безвинтовыми зажимами

Пружины крышек изготовлены из нержавеющей стали, штифты быстродействующего затвора — из сплава ZAMAK.

Подходит к	арт. №	стр.
<b>Опция</b> Светодиодная рамка 2-местная вертикальная, под подсветку 230 В, для корпуса наружного монтажа	1339 35 1 ..	586
<b>Замена</b> Клавиша	61 3076 35 4 ..	573

Исполнение	арт. №	уп.
цвет: серый/светло-серый матовый	<b>4780 35 15</b>	5
цвет: полярная белизна, матовый	<b>4780 35 12</b>	1

**IP55**
**Комбинация двойной выключатель/розетка  
SCHUKO с откидной крышкой, для наружного  
монтажа**

Номинальное напряжение	250 В~	– для вертикального монтажа
Номинальный ток	16 А	– с отдельными клеммами для розетки и двойного выключателя
Коммутируемый ток	10 АХ	– с одним вводом для двух кабелей и одним вводом для кабеля или трубы
Рабочая температура	-40 ... +30 °С	– с штыревыми контактными зажимами / безвинтовыми зажимами

Пружины крышек изготовлены из нержавеющей стали, штифты быстродействующего затвора — из сплава ZAMAK.

Подходит к	арт. №	стр.
<b>Опция</b> Светодиодная рамка 2-местная вертикальная, под подсветку 230 В, для корпуса наружного монтажа	1339 35 1 ..	586
<b>Замена</b> Клавиша 2-местная	3055 35 4 ..	575

Исполнение	арт. №	уп.
цвет: серый/светло-серый матовый	<b>4790 35 15</b>	5
цвет: полярная белизна, матовый	<b>4790 35 12</b>	1



## Таймеры

- уплотнение по всей поверхности под дном корпуса для герметизации обратной стороны корпуса, ввода кабеля с обратной стороны и компенсации толщины штукатурки
- розетки с захлопывающейся откидной крышкой, разблокировка вручную, для обеспечения класса защиты IP55
- хорошо доступные, конусообразные монтажные отверстия в корпусах
- 2-контактный соединительный зажим Wago для проводки прилагается
- два места фиксации для 2-контактных соединительных зажимов Wago на дне корпуса
- много места для проводки под цоколями вставок
- простой монтаж вставки в корпусе путем защелкивания
- надежная фиксация рамки на коробке с помощью 2 быстродействующих затворов



### Механический таймер 15 минут, для наружного монтажа

- с кнопкой для регулировки



Номинальное напряжение	250 В~
Коммутируемый ток	10 АХ
Программируемое время	25 с ... 15 мин.
Рабочая температура	-40 ... +30 °С
Сечение провода	2 x 1 ... 2,5 мм <sup>2</sup>
Размеры (Ш x В x Г)	76 x 76 x 75 мм

- для подсветки
- с оттиском
- замыкающий контакт
- с кабельным вводом сверху и снизу
- с штыревыми контактными зажимами / безвинтовыми зажимами

IP55

Подходит к Опция	арт. №	стр.
Светодиодная рамка 1-местная, под подсветку 12... 24 В, для корпуса наружного монтажа	1338 35 0 ..	586
Светодиодная рамка 1-местная, под подсветку 230 В, для корпуса наружного монтажа	1338 35 1 ..	586

Винты для крепления коробки из нержавеющей стали.  
Не предназначен для 2 или 3-уровневых комбинаций!

Исполнение	арт. №	уп.
цвет: серый/светло-серый матовый	<b>4227 35 15</b>	1
цвет: полярная белизна, матовый	<b>4227 35 12</b>	1

## Выключатели для отопительных систем

- уплотнение по всей поверхности под дном корпуса для герметизации обратной стороны корпуса, ввода кабеля с обратной стороны и компенсации толщины штукатурки
- хорошо доступные, конусообразные монтажные отверстия в корпусах
- 2-контактный соединительный зажим Wago для проводки прилагается
- два места фиксации для 2-контактных соединительных зажимов Wago на дне корпуса
- много места для проводки под цоколями вставок
- простой монтаж вставки в корпусе путем защелкивания
- надежная фиксация рамки на коробке с помощью 2 быстродействующих затворов



### Контрольный выключатель/переключатель с оттиском «Heizung», для наружного монтажа

- с линзой



Номинальное напряжение	250 В~
Коммутируемый ток	10 А
Рабочая температура	-40 ... +30 °С

- для контрольного включения
- с **синим** светодиодным элементом 230 В
- с одним вводом для двух кабелей и одним вводом для кабеля или трубы
- с клеммой N
- с штыревыми контактными зажимами / безвинтовыми зажимами

IP55

Подходит к Опция	арт. №	стр.
Светодиодная рамка 1-местная, под подсветку 12... 24 В, для корпуса наружного монтажа	1338 35 0 ..	586
Светодиодная рамка 1-местная, под подсветку 230 В, для корпуса наружного монтажа	1338 35 1 ..	586
Светодиод 230 В, для выключателей/кнопок	1677 35 00	585
<b>Замена</b> Светодиод 230 В, для выключателей/кнопок	1688 35 00	585

Исполнение	арт. №	уп.
цвет: серый/светло-серый матовый	<b>3566 35 05</b>	1
цвет: полярная белизна, матовый	<b>3566 35 02</b>	1





**Контрольный выключатель с 2 полюсами, с оттиском «Heizung — 0 — I», для наружного монтажа**

▶ 630

- с линзой



Номинальное напряжение 250 В~  
 Коммутируемый ток 10 А  
 Рабочая температура -40 ... +30 °С

- для контрольного включения
- с **красным** светодиодным элементом 230 В
- с одним вводом для двух кабелей и одним вводом для кабеля или трубы
- с механической кодировкой крепления клавиши, которая обеспечивает правильную установку клавиши на электронную вставку
- с штыревыми контактными зажимами / безвинтовыми зажимами

IP55

Подходит к	арт. №	стр.
<b>Опция</b>		
Светодиодная рамка 1-местная, под подсветку 12... 24 В, для корпуса наружного монтажа	1338 35 0 ..	586
Светодиодная рамка 1-местная, под подсветку 230 В, для корпуса наружного монтажа	1338 35 1 ..	586
<b>Замена</b>		
Светодиод 230 В, для выключателей/кнопок	1677 35 00	585

Исполнение	арт. №	уп.
цвет: серый/светло-серый матовый	<b>3562 35 05</b>	1
цвет: полярная белизна, матовый	<b>3562 35 02</b>	1



### Выключатели / Нажимные кнопки жалюзи

- уплотнение по всей поверхности под дном корпуса для герметизации обратной стороны корпуса, ввода кабеля с обратной стороны и компенсации толщины штукатурки
- хорошо доступные, конусообразные монтажные отверстия в корпусах
- 2-контактный соединительный зажим Wago для проводки прилагается
- два места фиксации для 2-контактных соединительных зажимов Wago на дне корпуса
- много места для проводки под цоколями вставок
- простой монтаж вставки в корпусе путем защелкивания
- надежная фиксация рамки на коробке с помощью 2 быстродействующих затворов



**Жалюзийный двухклавишный выключатель 1-полюсный, с оттиском символа «Стрелки», для наружного монтажа**

Номинальное напряжение 250 В~  
 Коммутируемый ток 10 А  
 Рабочая температура -40 ... +30 °С

Следовать указаниям производителя двигателя!

- с механической и электрической блокировкой против одновременного включения в двух направлениях
- с одним вводом для двух кабелей и одним вводом для кабеля или трубы
- с штыревыми контактными зажимами / безвинтовыми зажимами

IP55

Подходит к	арт. №	стр.
<b>Опция</b>		
Светодиодная рамка 1-местная, под подсветку 12... 24 В, для корпуса наружного монтажа	1338 35 0 ..	586
Светодиодная рамка 1-местная, под подсветку 230 В, для корпуса наружного монтажа	1338 35 1 ..	586
<b>Замена</b>		
Клавиша 2-местная, с оттиском символа «Стрелка»	3075 35 3 ..	578
Клавиша 2-местная, с оттиском символа «Стрелка»	3065 35 6 ..	575

Исполнение	арт. №	уп.
цвет: серый/светло-серый матовый	<b>3075 35 25</b>	1
цвет: полярная белизна, матовый	<b>3075 35 22</b>	1





### Жалюзийная двухклавишная кнопка с оттиском символа «Стрелка», для наружного монтажа

Номинальное напряжение 250 В~  
 Коммутируемый ток 10 А  
 Рабочая температура -40 ... +30 °С

Следовать указаниям производителя двигателя!

- с механической и электрической блокировкой против одновременного нажатия с двух сторон
- с одним вводом для двух кабелей и одним вводом для кабеля или трубы
- с штыревыми контактными зажимами / безвинтовыми зажимами

IP55

Подходит к Опция	арт. №	стр.
Светодиодная рамка 1-местная, под подсветку 12... 24 В, для корпуса наружного монтажа	1338 35 0 ..	586
Светодиодная рамка 1-местная, под подсветку 230 В, для корпуса наружного монтажа	1338 35 1 ..	586
<b>Замена</b>		
Клавиша 2-местная, с оттиском символа «Стрелка»	3075 35 3 ..	578
Клавиша 2-местная, с оттиском символа «Стрелка»	3065 35 6 ..	575



Исполнение	арт. №	уп.
цвет: серый/светло-серый матовый	<b>5075 35 35</b>	10
цвет: полярная белизна, матовый	<b>5075 35 32</b>	1



### Жалюзийные замочные выключатели с оттиском, для наружного монтажа, отдельные входные клеммы

- замок с универсальным затвором
- ключ вынимается в 3 положениях



Номинальное напряжение 240 В~  
 Коммутируемый ток 10 А (AC-1)  
 Рабочая температура -40 ... +30 °С

- с оттиском «ВВЕРХ/СТОП/ВНИЗ»
- например, для ворот гаража
- с 2 ключами
- с одним вводом для двух кабелей и одним вводом для кабеля или трубы
- с винтовыми клеммами

IP55

Подходит к Опция	арт. №	стр.
Светодиодная рамка 1-местная, под подсветку 12... 24 В, для корпуса наружного монтажа	1338 35 0 ..	586
Светодиодная рамка 1-местная, под подсветку 230 В, для корпуса наружного монтажа	1338 35 1 ..	586



Исполнение	арт. №	уп.
цвет: серый/светло-серый матовый	<b>3272 35 15</b>	1
цвет: полярная белизна, матовый	<b>3272 35 12</b>	1

**Коммуникационная / мультимедийная техника**

- уплотнение по всей поверхности под дном корпуса для герметизации обратной стороны корпуса, ввода кабеля с обратной стороны и компенсации толщины штукатурки
- с прозрачной захлопывающейся откидной крышкой, разблокировка вручную, для обеспечения класса защиты IP55
- хорошо доступные, конусообразные монтажные отверстия в корпусах
- простой монтаж вставки в рамке с откидной крышкой путем защелкивания
- надежная фиксация рамки с откидной крышкой на коробке с помощью 2 быстродействующих затворов

**Розетки для ОАЭ**

**Розетка UAE 8-полюсная, экранированная, с откидной крышкой, для наружного монтажа, кат. 6**

▶ 642

- с полем для надписи

 Ширина диапазона передачи макс. 250 МГц  
 Рабочая температура -40 ... +30 °C

- для разъемов RJ11, RJ12 и RJ45
- с самозакрывающимся пылезащитным колпачком перед гнездом
- подходит для PoE+
- с одним вводом для двух кабелей и одним вводом для кабеля или трубы
- с присоединением экрана 360° и разгрузкой от натяжения
- с режущими клеммами

**IP55**

Пружины крышек изготовлены из нержавеющей стали, штифты быстродействующего затвора — из сплава ZAMAK.

Кодировка цветом А и В согласно TIA/EIA-568-B.2

Кат. 6/класс E в соответствии с ISO/IEC 11801, 2-ое издание

Конструкция в соответствии с DIN EN 60603-7-5

Исполнение	арт. №	уп.
цвет: серый/светло-серый матовый	<b>1409 35 05</b>	1
цвет: полярная белизна, матовый	<b>1409 35 02</b>	1

**Антенные розетки**

**Антенная розетка, 2 отверстия, с откидной крышкой, для наружного монтажа, отдельная**

▶ 643

 Волновое сопротивление 75 Ом  
 Рабочая температура -40 ... +30 °C

- для аналоговой и цифровой передачи
- для наземного приема
- с одним вводом для двух кабелей и одним вводом для кабеля или трубы
- с винтовыми клеммами

Пружины крышек изготовлены из нержавеющей стали, штифты быстродействующего затвора — из сплава ZAMAK.

DIN EN 50083-2

**IP55**

Исполнение	арт. №	уп.
цвет: серый/светло-серый матовый	<b>1203 35 15</b>	1
цвет: полярная белизна, матовый	<b>1203 35 12</b>	1

**Антенная розетка, 2 отверстия, с откидной крышкой, для наружного монтажа, проходная**

▶ 645

 Затухание подсоединения 10 дБ  
 Рабочая температура -40 ... +30 °C

- для аналоговой и цифровой передачи
- для наземного приема
- с одним вводом для двух кабелей и одним вводом для кабеля или трубы
- с винтовыми клеммами

Пружины крышек изготовлены из нержавеющей стали, штифты быстродействующего затвора — из сплава ZAMAK.

DIN EN 50083-2

**IP55**

Исполнение	арт. №	уп.
цвет: серый/светло-серый матовый	<b>1203 35 25</b>	1
цвет: полярная белизна, матовый	<b>1203 35 22</b>	1





**Антенная розетка, 3 отверстия, с откидной крышкой, для наружного монтажа, отдельная**

▶ 645

Широкополосная технология	4 ... 2400 МГц	– для аналоговой и цифровой передачи
Волновое сопротивление	75 Ом	– для наземного и спутникового приема
Рабочая температура	-40 ... +30 °C	– с одним вводом для двух кабелей и одним вводом для кабеля или трубы
		– с винтовыми клеммами

Пружины крышек изготовлены из нержавеющей стали, штифты быстрого действия затвора — из сплава ZAMAK.

DIN EN 50083-2

IP55



Исполнение	арт. №	уп.
цвет: серый/светло-серый матовый	<b>1203 35 35</b>	1
цвет: полярная белизна, матовый	<b>1203 35 32</b>	1

**Штепсельные розетки для аудиосредств**

**Розетка для громкоговорителя с откидной крышкой, для наружного монтажа**

- с полем для надписи



– с одним вводом для двух кабелей и одним вводом для кабеля или трубы  
– со штыревыми контактными зажимами (с обеих сторон)

Сечение провода	макс. 2,5 мм <sup>2</sup>
Рабочая температура	-40 ... +30 °C

Пружины крышек изготовлены из нержавеющей стали, штифты быстрого действия затвора — из сплава ZAMAK.

IP55



Исполнение	арт. №	уп.
цвет: серый/светло-серый матовый	<b>1196 35 05</b>	1
цвет: полярная белизна, матовый	<b>1196 35 02</b>	1

**Розетка для громкоговорителя с откидной крышкой, для наружного монтажа**

- поля для надписи



– с одним вводом для двух кабелей и одним вводом для кабеля или трубы  
– со штыревыми контактными зажимами (с обеих сторон)

Сечение провода	макс. 2,5 мм <sup>2</sup>
Рабочая температура	-40 ... +30 °C

Пружины крышек изготовлены из нержавеющей стали, штифты быстрого действия затвора — из сплава ZAMAK.

IP55



Исполнение	арт. №	уп.
цвет: серый/светло-серый матовый	<b>1196 35 15</b>	1
цвет: полярная белизна, матовый	<b>1196 35 12</b>	1

### Дополнительные изделия

- уплотнение по всей поверхности под дном корпуса для герметизации обратной стороны корпуса, ввода кабеля с обратной стороны и компенсации толщины штукатурки
- хорошо доступные, конусообразные монтажные отверстия в корпусах
- простой монтаж вставки в корпусе путем защелкивания
- надежная фиксация рамки на коробке с помощью 2 быстросействующих затворов



#### Заглушка, для наружного монтажа

- с одним вводом для двух кабелей и одним вводом для кабеля или трубы

IP55



Исполнение	арт. №	уп.
цвет: серый/светло-серый матовый	<b>4290 35 15</b>	10
цвет: полярная белизна, матовый	<b>4290 35 12</b>	1



#### Кабельный вывод для наружного монтажа

- для электропроводки диаметром макс. 12 мм

IP55



Исполнение	арт. №	уп.
цвет: серый/светло-серый матовый	<b>4256 35 25</b>	1
цвет: полярная белизна, матовый	<b>4256 35 22</b>	1

### Модульная система

- вставки имеют класс защиты IP55 только при монтаже с корпусом для наружного монтажа или рамкой для скрытого монтажа из линейки продуктов berker W.1

#### Вставки для розеток

- с захлопывающейся откидной крышкой, разблокировка вручную, для обеспечения класса защиты IP55
- розетки с повышенной защитой от прикосновений (защитой от детей) соответствуют определениям IEC 60884-1
- соединительные клеммы согласно IEC 60884-1



#### Вставка розетки SCHUKO с откидной крышкой для наружного и скрытого монтажа

Номинальное напряжение	250 В~	– для монтажа в корпусах для наружного монтажа или с рамкой для скрытого монтажа
Номинальный ток	16 А	
Рабочая температура	-40 ... +30 °С	– с штыревыми контактными зажимами / безвинтовыми зажимами

Пружины крышек изготовлены из нержавеющей стали, штифты быстросействующего затвора — из сплава ZAMAK.

Подходит к	арт. №	стр.
Рамки для скрытого монтажа		581
Коробка для наружного монтажа		583



Исполнение	арт. №	уп.
цвет: серый, матовый	<b>4706 35 25</b>	10
цвет: полярная белизна, матовый	<b>4706 35 22</b>	1



**Вставка розетки SCHUKO с откидной крышкой для наружного и скрытого монтажа**

- с усиленной защитой от прикосновения



Номинальное напряжение 250 В~  
Номинальный ток 16 А  
Рабочая температура -40 ... +30 °С

- для монтажа в корпусах для наружного монтажа или с рамкой для скрытого монтажа  
- с штыревыми контактными зажимами / безвинтовыми зажимами

<b>Подходит к</b>	<b>арт. №</b>	<b>стр.</b>
Рамки для скрытого монтажа		581
Коробка для наружного монтажа		583

Пружины крышек изготовлены из нержавеющей стали, штифты быстродействующего затвора — из сплава ZAMAK.

Исполнение	арт. №	уп.
цвет: серый, матовый	<b>4706 35 15</b>	10
цвет: полярная белизна, матовый	<b>4706 35 12</b>	1



**Вставка в розетки со штифтом защитного контакта и откидной крышкой, для наружного и скрытого монтажа**

- с усиленной защитой от прикосновения



Номинальное напряжение 250 В~  
Номинальный ток 16 А  
Рабочая температура -40 ... +30 °С

- 2-конт. + земля  
- для монтажа в корпусах для наружного монтажа или с рамкой для скрытого монтажа  
- с штыревыми контактными зажимами / безвинтовыми зажимами

<b>Подходит к</b>	<b>арт. №</b>	<b>стр.</b>
Рамки для скрытого монтажа		581
Коробка для наружного монтажа		583

Пружины крышек изготовлены из нержавеющей стали, штифты быстродействующего затвора — из сплава ZAMAK.

Исполнение	арт. №	уп.
цвет: серый, матовый	<b>67 6880 35 15</b>	10
цвет: полярная белизна, матовый	<b>67 6880 35 12</b>	1



**Вставки для выключателей / кнопок**



**Вставка для переключателя/крестового выключателя для наружного/скрытого монтажа**

Номинальное напряжение 250 В~  
Коммутируемый ток 10 АХ  
Рабочая температура -40 ... +30 °С

- для монтажа в корпусах для наружного монтажа или с рамкой для скрытого монтажа  
- с штыревыми контактными зажимами / безвинтовыми зажимами

<b>Подходит к</b>	<b>арт. №</b>	<b>стр.</b>
Рамки для скрытого монтажа		581
Коробка для наружного монтажа		583
<b>Замена</b>		
Клавиша	61 3076 35 4 ..	573

Исполнение	арт. №	уп.
Вставка в выключатель/переключатель с клавишей, для наружного и скрытого монтажа, цвет: серый, матовый	<b>61 3076 35 15</b>	10

Вставка в выключатель/переключатель с клавишей, для наружного и скрытого монтажа, цвет: полярная белизна, матовый	<b>61 3076 35 12</b>	1
---	----------------------	---

Вставка для крестового выключателя с клавишей, для наружного и скрытого монтажа, цвет: серый, матовый	<b>61 3077 35 15</b>	10
---	----------------------	----

Вставка для крестового выключателя с клавишей, для наружного и скрытого монтажа, цвет: полярная белизна, матовый	<b>61 3077 35 12</b>	1
--	----------------------	---

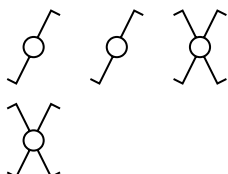



### Вставка в выключатель/переключатель с клавишей с подсветкой, для наружного и скрытого монтажа

▶ 629

- с линзой



Номинальное напряжение 250 В~  
 Коммутируемый ток 10 АХ  
 Рабочая температура -40 ... +30 °С

- для подсветки
- с **синим** светодиодным элементом 230 В
- для монтажа в корпусах для наружного монтажа или с рамкой для скрытого монтажа
- с клеммой N
- с штыревыми контактными зажимами / безвинтовыми зажимами

Подходит к	арт. №	стр.
Рамки для скрытого монтажа		581
Коробка для наружного монтажа		583
<b>Опция</b>		
Линза с оттиском		584
Светодиод 230 В, для выключателей/кнопок	1677 35 00	585
<b>Замена</b>		
Светодиод 230 В, для выключателей/кнопок	1688 35 00	585
Клавиша	3086 35 4 ..	573

Исполнение	арт. №	уп.
цвет: серый, матовый	<b>3086 35 25</b>	10
цвет: полярная белизна, матовый	<b>3086 35 22</b>	1



### Электронная вставка для контрольного переключателя, клавиша, для наружного и скрытого монтажа

▶ 629

- с линзой



Номинальное напряжение 250 В~  
 Коммутируемый ток 10 АХ  
 Рабочая температура -40 ... +30 °С

- для контрольного включения
- с **красным** светодиодным элементом 230 В
- для монтажа в корпусах для наружного монтажа или с рамкой для скрытого монтажа
- с клеммой N
- с штыревыми контактными зажимами / безвинтовыми зажимами

Подходит к	арт. №	стр.
Рамки для скрытого монтажа		581
Коробка для наружного монтажа		583
<b>Опция</b>		
Линза с оттиском		584
Светодиод 230 В, для выключателей/кнопок	1688 35 00	585
<b>Замена</b>		
Светодиод 230 В, для выключателей/кнопок	1677 35 00	585
Клавиша	3086 35 4 ..	573

Исполнение	арт. №	уп.
цвет: серый, матовый	<b>3086 35 15</b>	10
цвет: полярная белизна, матовый	<b>3086 35 12</b>	1



### Вставка в выключатель/переключатель с клавишей, для наружного и скрытого монтажа

▶ 629

- с полем для надписи — с подсветкой



Номинальное напряжение 250 В~  
 Коммутируемый ток 10 АХ  
 Рабочая температура -40 ... +30 °С  
 Поле для надписи (Ш x В) ≈ 50 x 16 мм

- для подсветки
- с **синим** светодиодным элементом 230 В
- для монтажа в корпусах для наружного монтажа или с рамкой для скрытого монтажа
- с клеммой N
- с штыревыми контактными зажимами / безвинтовыми зажимами

Подходит к	арт. №	стр.
Рамки для скрытого монтажа		581
Коробка для наружного монтажа		583
<b>Опция</b>		
Светодиод 230 В, для выключателей/кнопок	1677 35 00	585
<b>Замена</b>		
Светодиод 230 В, для выключателей/кнопок	1688 35 00	585
Клавиша	3076 35 4 ..	573

Исполнение	арт. №	уп.
цвет: серый, матовый	<b>3086 35 35</b>	1
цвет: полярная белизна, матовый	<b>3086 35 32</b>	1





**Вставка для кнопки с клавишей для наружного/скрытого монтажа**

Номинальное напряжение 250 В~  
Коммутируемый ток 10 А  
Рабочая температура -40 ... +30 °С

– для монтажа в корпусах для наружного монтажа или с рамкой для скрытого монтажа  
– с штыревыми контактными зажимами / безвинтовыми зажимами

Подходит к	арт. №	стр.
Рамки для скрытого монтажа		581
Коробка для наружного монтажа		583
<b>Замена</b>		
Клавиша	61 3076 35 4 ..	573

Исполнение арт. № уп.

Вставка для кнопки, размыкатель с клавишей для наружного/скрытого монтажа, цвет: серый, матовый **5045 35 15** 10

Вставка для кнопки, размыкатель с клавишей для наружного/скрытого монтажа, цвет: полярная белизна, матовый **5045 35 12** 1

Вставка для кнопки, переключающий контакт с клавишей для наружного/скрытого монтажа, цвет: серый, матовый **5046 35 15** 10

Вставка для кнопки, переключающий контакт с клавишей для наружного/скрытого монтажа, цвет: полярная белизна, матовый **5046 35 12** 1

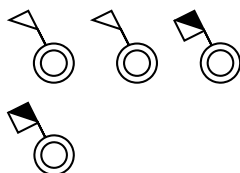

**Нажимная кнопка, переключающий контакт, с подсветкой, для наружного и скрытого монтажа**

- с линзой



Номинальное напряжение 250 В~  
Коммутируемый ток 10 А  
Рабочая температура -40 ... +30 °С

– для подсветки и сигнального включения  
– с **СИНИМ** светодиодным элементом 230 В  
– для монтажа в корпусах для наружного монтажа или с рамкой для скрытого монтажа  
– с клеммой N  
– с штыревыми контактными зажимами / безвинтовыми зажимами

Подходит к	арт. №	стр.
Рамки для скрытого монтажа		581
Коробка для наружного монтажа		583
<b>Опция</b>		
Линза с оттиском		584
Светодиод 230 В, для выключателей/кнопок 1677 35 00		585
<b>Замена</b>		
Светодиод 230 В, для выключателей/кнопок 1688 35 00		585
Клавиша	3086 35 4 ..	573

Исполнение арт. № уп.

цвет: серый, матовый **5046 35 25** 10

цвет: полярная белизна, матовый **5046 35 22** 1



**Вставка для кнопки, размыкатель с клавишей для наружного/скрытого монтажа**

- с полем для надписи — с подсветкой



Номинальное напряжение 250 В~  
Коммутируемый ток 10 А  
Рабочая температура -40 ... +30 °С  
Поле для надписи (Ш x В) ≈ 50 x 16 мм

– с **СИНИМ** светодиодным элементом 230 В  
– для монтажа в корпусах для наружного монтажа или с рамкой для скрытого монтажа  
– с клеммой N  
– с штыревыми контактными зажимами / безвинтовыми зажимами

Подходит к	арт. №	стр.
Рамки для скрытого монтажа		581
Коробка для наружного монтажа		583
<b>Опция</b>		
Светодиод 230 В, для выключателей/кнопок 1677 35 00		585
<b>Замена</b>		
Светодиод 230 В, для выключателей/кнопок 1688 35 00		585
Клавиша	3076 35 4 ..	573

Исполнение арт. № уп.

цвет: серый, матовый **5041 35 15** 10

цвет: полярная белизна, матовый **5041 35 12** 1





**Клавиша**

Исполнение	арт. №	уп.
цвет: серый матовый	<b>61 3076 35 45</b>	10
цвет: полярная белизна, матовый	<b>61 3076 35 42</b>	10

- с уплотнительной мембраной
- для переключателя на два направления/крестового выключателя
- для одноклавишных кнопок
- также для применения в KNX: модуль кнопки, 1-канальный и модуль групповой кнопки, 1-канальный - № для зак. 8014 1x 00



**Клавиша**

- с линзой



Прилагаются прозрачные линзы с символом света, звонка и ключа, а также линза прозрачного и красного цвета.

Исполнение	арт. №	уп.
цвет: серый матовый	<b>3086 35 45</b>	10
цвет: полярная белизна, матовый	<b>3086 35 42</b>	10

- для подсветки и сигнального включения
- с уплотнительной мембраной
- для переключателя на два направления/крестового выключателя
- для одноклавишных кнопок с подсветкой
- также для применения в KNX: модуль кнопки, 1-канальный и модуль групповой кнопки, 1-канальный - № для зак. 8014 1x 00

<b>Подходит к</b>	<b>арт. №</b>	<b>стр.</b>
<b>Опция</b>		
Линза с оттиском		658



**Клавиша**

- с полем для надписи



Поле для надписи (Ш x В) ≈ 50 x 16 мм

Исполнение	арт. №	уп.
цвет: серый матовый	<b>3076 35 45</b>	10
цвет: полярная белизна, матовый	<b>3076 35 42</b>	10

- для подсветки
- с уплотнительной мембраной
- для переключателя на два направления/крестового выключателя
- для одноклавишных кнопок
- также для применения в KNX: модуль кнопки, 1-канальный и модуль групповой кнопки, 1-канальный - № для зак. 8014 1x 00

**Многоконтактные вставки для выключателей**



**Вставка - выключатель 2-полюсный, с клавишей и оттиском «0» и «1», для наружного и скрытого монтажа**

Номинальное напряжение	250 В~
Коммутируемый ток	10 АХ
Рабочая температура	-40 ... +30 °С

- для монтажа в корпусах для наружного монтажа или с рамкой для скрытого монтажа
- с механической кодировкой крепления клавиши, которая обеспечивает правильную установку клавиши на электронную вставку
- с клеммой N
- с штыревыми контактными зажимами / безвинтовыми зажимами

<b>Подходит к</b>	<b>арт. №</b>	<b>стр.</b>
Рамки для скрытого монтажа		581
Коробка для наружного монтажа		583
<b>Замена</b>		
Клавиша с надписью "0" и "1"	3042 35 4 ..	574

Исполнение	арт. №	уп.
цвет: серый, матовый	<b>3042 35 15</b>	10
цвет: полярная белизна, матовый	<b>3042 35 12</b>	1





**Клавиша с надписью "0" и "I"**

- с уплотнительной мембраной
- для многополюсных клавишных выключателей
- также для применения в KNX: модуль групповой кнопки, 1-канальный - № для зак. 8014 13 00

Исполнение	арт. №	уп.
цвет: серый матовый	<b>3042 35 45</b>	10
цвет: полярная белизна, матовый	<b>3042 35 42</b>	10



**Клавиша**

- с уплотнительной мембраной
- для переключателя на два направления/крестового выключателя
- для одноклавишных кнопок
- также для применения в KNX: модуль кнопки, 1-канальный и модуль групповой кнопки, 1-канальный - № для зак. 8014 1x 00

Исполнение	арт. №	уп.
цвет: серый матовый	<b>61 3076 35 45</b>	10
цвет: полярная белизна, матовый	<b>61 3076 35 42</b>	10

**Многорядные вставки для выключателей / кнопок**



**Вставка - двухклавишный выключатель с общей входной клеммой, для наружного и скрытого монтажа**

Номинальное напряжение	250 В~	– для монтажа в корпусах для наружного монтажа или с рамкой для скрытого монтажа
Коммутируемый ток	10 АХ	
Рабочая температура	-40 ... +30 °С	– с штыревыми контактными зажимами / безвинтовыми зажимами

Подходит к	арт. №	стр.
Рамки для скрытого монтажа		581
Коробка для наружного монтажа		583
<b>Замена</b>		
Клавиша 2-местная	3055 35 4 ..	575



Исполнение	арт. №	уп.
цвет: серый, матовый	<b>3055 35 15</b>	10
цвет: полярная белизна, матовый	<b>3055 35 12</b>	1



**Вставка - двойной переключатель на 2 направления, с двойной клавишей и отдельными входными клеммами, для наружного / скрытого монтажа**

Номинальное напряжение	250 В~	– для монтажа в корпусах для наружного монтажа или с рамкой для скрытого монтажа
Коммутируемый ток	10 АХ	
Рабочая температура	-40 ... +30 °С	– с штыревыми контактными зажимами / безвинтовыми зажимами

Подходит к	арт. №	стр.
Рамки для скрытого монтажа		581
Коробка для наружного монтажа		583
<b>Замена</b>		
Клавиша 2-местная	3055 35 4 ..	575



Исполнение	арт. №	уп.
цвет: серый, матовый	<b>3048 35 15</b>	10
цвет: полярная белизна, матовый	<b>3048 35 12</b>	1



**Вставка - двухклавишный кнопочный выключатель, 2 замыкающих контакта, двойная клавиша в комплекте, общая входная клемма, для наружного \ скрытого монтажа**

Номинальное напряжение 250 В~  
 Коммутируемый ток 10 А  
 Рабочая температура -40 ... +30 °С

- для монтажа в корпусах для наружного монтажа или с рамкой для скрытого монтажа
- с штыревыми контактными зажимами / безвинтовыми зажимами

Подходит к	арт. №	стр.
Рамки для скрытого монтажа		581
Коробка для наружного монтажа		583
<b>Замена</b>		
Клавиша 2-местная	3055 35 4 ..	575



Исполнение	арт. №	уп.
цвет: серый, матовый	<b>5042 35 15</b>	10
цвет: полярная белизна, матовый	<b>5042 35 12</b>	1



**Клавиша 2-местная**

- с уплотнительной мембраной
- также для применения в KNX: модуль кнопки, 2-канальный и модуль групповой кнопки, 2-канальный - № для зак. 8014 1x00
- для двухклавишных выключателей
- для двухклавишных кнопок

Исполнение	арт. №	уп.
цвет: серый матовый	<b>3055 35 45</b>	10
цвет: полярная белизна, матовый	<b>3055 35 42</b>	10



**Клавиша 2-местная, с оттиском символа «Стрелка»**

- с уплотнительной мембраной
- также для применения в KNX: модуль кнопки, 2-канальный - № для зак. 8014 14 00
- для жалюзийного двухклавишного выключателя/ жалюзийной двухклавишной кнопки

Исполнение	арт. №	уп.
цвет: серый/светло-серый матовый	<b>3065 35 65</b>	10
цвет: полярная белизна, матовый	<b>3065 35 62</b>	10

**Вставки с таймером**



**Механическая вставка для таймера на 15 мин., для наружного/скрытого монтажа**

- с кнопкой для регулировки



Номинальное напряжение 250 В~  
 Коммутируемый ток 10 АХ  
 Программируемое время 25 с ... 15 мин.  
 Рабочая температура -40 ... +30 °С  
 Сечение провода 2 x 1 ... 2,5 мм<sup>2</sup>  
 Размеры (Ш x В x Г) 70,3 x 70,3 x 62 мм

- для подсветки
- с оттиском
- замыкающий контакт
- с штыревыми контактными зажимами / безвинтовыми зажимами

Подходит к	арт. №	стр.
Рамки для скрытого монтажа		581
Коробка для наружного монтажа		583

Винты для крепления коробки из нержавеющей стали.  
 Не предназначен для 2 или 3-уровневых комбинаций!

Исполнение	арт. №	уп.
цвет: серый, матовый	<b>4227 35 25</b>	1
цвет: полярная белизна, матовый	<b>4227 35 22</b>	1



**Вставки для выключателей аварийного останова**



**Вставка - аварийный кнопочный выключатель, размыкающий и замыкающий контакт, для наружного / скрытого монтажа**

Номинальное напряжение	240 V~/440 В~
Коммутируемый ток	10 АХ
Рабочая температура	-40 ... +30 °С

- для монтажа в корпусах для наружного монтажа или с рамкой для скрытого монтажа
- разблокировка поворотом на 1/4
- с винтовыми клеммами

Подходит к	арт. №	стр.
Рамки для скрытого монтажа		581
Коробка для наружного монтажа		583

Исполнение	арт. №	уп.
цвет: серый, матовый	<b>4471 35 12</b>	1



**Вставка - аварийный кнопочный выключатель, размыкающий и замыкающий контакт, для наружного / скрытого монтажа**

- замок с универсальным затвором



Номинальное напряжение	240 V~/440 В~
Коммутируемый ток	10 АХ
Рабочая температура	-40 ... +30 °С

- с 2 ключами
- для монтажа в корпусах для наружного монтажа или с рамкой для скрытого монтажа
- разблокировка поворотом на 1/4
- с винтовыми клеммами

Подходит к	арт. №	стр.
Рамки для скрытого монтажа		581
Коробка для наружного монтажа		583

Исполнение	арт. №	уп.
цвет: серый, матовый	<b>4471 35 15</b>	1

**Вставки для светодиодной сигнальной подсветки**



**Вставка - светодиодный световой сигнал, белый свет, для наружного / скрытого монтажа**

Номинальное напряжение	230 В~
Частота	50/60 Гц
Потребляемая мощность	при 230 В~, 50 при - макс. 1 Вт
Рабочая температура	-40 ... +30 °С

- для оповещения, например для туалетов, лестничных клеток или лифтов
- яркость плавно регулируется с помощью потенциометра на электронной вставке
- для монтажа в корпусах для наружного монтажа или с рамкой для скрытого монтажа
- с режущими клеммами

Подходит к	арт. №	стр.
Рамки для скрытого монтажа		581
Коробка для наружного монтажа		583
<b>Опция</b>		
Пленка для вставки для светодиодной сигнальной подсветки		577

Исполнение	арт. №	уп.
цвет: серый, матовый	<b>5173 35 25</b>	1



**Вставка - светодиодный световой сигнал, голубой свет, для наружного / скрытого монтажа**

Номинальное напряжение	230 В~
Частота	50/60 Гц
Рабочая температура	-40 ... +30 °С

- для оповещения, например для туалетов, лестничных клеток или лифтов
- яркость плавно регулируется с помощью потенциометра на электронной вставке
- для монтажа в корпусах для наружного монтажа или с рамкой для скрытого монтажа
- с режущими клеммами

Подходит к	арт. №	стр.
Рамки для скрытого монтажа		581
Коробка для наружного монтажа		583
<b>Опция</b>		
Пленка для вставки для светодиодной сигнальной подсветки		577

Исполнение	арт. №	уп.
цвет: серый, матовый	<b>5173 35 35</b>	1



**Пленка для вставки для светодиодной сигнальной подсветки**

Напечатанный символ не виден при выключенной сигнальной лампе.

Подходит к	арт. №	стр.
Вставка - светодиодный световой сигнал, белый свет, для наружного / скрытого монтажа	5173 35 25	576
Вставка - светодиодный световой сигнал, голубой свет, для наружного / скрытого монтажа	5173 35 35	576

Исполнение	арт. №	уп.
с оттиском символа «мужчина»	<b>1905 80 01</b>	1
с оттиском символа «женщина»	<b>1905 80 02</b>	1
с оттиском символа «инвалидное кресло»	<b>1905 80 03</b>	1
с оттиском символа «лестница»	<b>1905 80 04</b>	1
с оттиском символа «лифт»	<b>1905 80 05</b>	1



**Вставка - светодиодный световой сигнал, красный/зеленый свет, для наружного / скрытого монтажа**

Номинальное напряжение 230 В~  
Частота 50/60 Гц  
Потребляемая мощность при 230 В~, 50 Гц - на каждый цвет макс. 0,5 Вт  
Рабочая температура -40 ... +30 °C

- для оповещения, например для процедурных кабинетов, конференц-залов или гостиничных номеров
- однородное освещение красных и зеленых половин, включаемых отдельно через отдельные входные клеммы
- для монтажа в корпусах для наружного монтажа или с рамкой для скрытого монтажа
- с режущими клеммами

Подходит к	арт. №	стр.
Рамки для скрытого монтажа		581
Коробка для наружного монтажа		583
<b>Опция</b>		
Двухцветная пленка для вставки для светодиодной сигнальной подсветки		577



Исполнение	арт. №	уп.
цвет: серый, матовый	<b>5173 35 15</b>	1



**Двухцветная пленка для вставки для светодиодной сигнальной подсветки**

Напечатанный символ не виден при выключенной сигнальной лампе.

Подходит к	арт. №	стр.
Вставка - светодиодный световой сигнал, красный/зеленый свет, для наружного / скрытого монтажа	5173 35 15	577

Исполнение	арт. №	уп.
с оттиском символов «Не мешать»/«Убрать комнату»	<b>1905 80 11</b>	1
с оттиском символов «Подождите»/«Входите»	<b>1905 80 12</b>	1

**Вставки для жалюзиных выключателей/нажимных кнопок**



**Вставка жалюзиного двухклавишного выключателя, двухгрупповой, 1-полюсн., с оттиском символа «Стрелка», для наружного и скрытого монтажа**

Номинальное напряжение 250 В~  
Коммутируемый ток 10 АХ  
Рабочая температура -40 ... +30 °C

Следовать указаниям производителя двигателя!

- с механической и электрической блокировкой против одновременного включения в двух направлениях
- для монтажа в корпусах для наружного монтажа или с рамкой для скрытого монтажа
- с штыревыми контактными зажимами / безвинтовыми зажимами

Подходит к	арт. №	стр.
Рамки для скрытого монтажа		581
Коробка для наружного монтажа		583
<b>Замена</b>		
Клавиша 2-местная, с оттиском символа «Стрелка»	3065 35 6 ..	575
Клавиша 2-местная, с оттиском символа «Стрелка»	3075 35 3 ..	578



Исполнение	арт. №	уп.
цвет: серый, матовый	<b>3065 35 15</b>	10
цвет: полярная белизна, матовый	<b>3065 35 12</b>	1



**Вставка с жалюзиной двухклавишной кнопкой, с двойной клавишей, с оттиском символа «Стрелка», для наружного и скрытого монтажа**

Номинальное напряжение 250 В~  
Коммутируемый ток 10 А  
Рабочая температура -40 ... +30 °С

Следовать указаниям производителя двигателя!

- с механической и электрической блокировкой против одновременного нажатия с двух сторон
- для монтажа в корпусах для наружного монтажа или с рамкой для скрытого монтажа
- с штыревыми контактными зажимами / безвинтовыми зажимами

Подходит к	арт. №	стр.
Рамки для скрытого монтажа		581
Коробка для наружного монтажа		583
<b>Замена</b>		
Клавиша 2-местная, с оттиском символа «Стрелка»	3075 35 3 ..	578
Клавиша 2-местная, с оттиском символа «Стрелка»	3065 35 6 ..	575



Исполнение	арт. №	уп.
цвет: серый, матовый	<b>5055 35 25</b>	1
цвет: полярная белизна, матовый	<b>5055 35 22</b>	1



**Клавиша 2-местная, с оттиском символа «Стрелка»**

- для жалюзийного двухклавишного выключателя/ жалюзийной двухклавишной кнопки

Исполнение	арт. №	уп.
цвет: серый, матовый	<b>3075 35 35</b>	1
цвет: полярная белизна, матовый	<b>3075 35 32</b>	1

**Вставки для коммуникационной / мультимедийной техники**



**Вставка с розеткой UAE, 8-полюсная, экранированная, с откидной крышкой для наружного и скрытого монтажа, кат.6**

- с полем для надписи



Ширина диапазона передачи макс. 250 МГц  
Рабочая температура -40 ... +30 °С

- для монтажа в корпусах для наружного монтажа или с рамкой для скрытого монтажа
- для разъемов RJ11, RJ12 и RJ45
- подходит для PoE+
- с прямым выводом
- с прозрачной откидной крышкой
- с самозакрывающимся пылезащитным колпачком перед гнездом
- с присоединением экрана 360° и разгрузкой от натяжения
- с режущими клеммами

Пружины крышек изготовлены из нержавеющей стали, штифты быстродействующего затвора — из сплава ZAMAK.

Кодировка цветом А и В согласно TIA/EIA-568-B.2

Кат. 6/класс Е в соответствии с ISO/IEC 11801, 2-ое издание

Конструкция в соответствии с DIN EN 60603-7-5

Подходит к	арт. №	стр.
Рамки для скрытого монтажа		581
Коробка для наружного монтажа		583



Исполнение	арт. №	уп.
цвет: серый, матовый	<b>1409 35 15</b>	1
цвет: полярная белизна, матовый	<b>1409 35 12</b>	1



**Вставка с розеткой UAE, 8/8-полюсная, экранированная, с откидной крышкой для наружного и скрытого монтажа, кат.6**

- с полем для надписи



Ширина диапазона передачи макс. 250 МГц  
Рабочая температура -40 ... +30 °C

Пружины крышек изготовлены из нержавеющей стали, штифты быстрогодействия затвора — из сплава ZAMAK.

Кодировка цветом А и В согласно TIA/EIA-568-B.2

Кат. 6/класс E в соответствии с ISO/IEC 11801, 2-ое издание

- для монтажа в корпусах для наружного монтажа или с рамкой для скрытого монтажа
- для разъемов RJ11, RJ12 и RJ45
- подходит для PoE+
- с прямым выводом
- с прозрачной откидной крышкой
- с самозакрывающимся пылезащитным колпачком перед гнездом
- с присоединением экрана 360° и разгрузкой от натяжения
- с режущими клеммами

Подходит к	арт. №	стр.
Рамки для скрытого монтажа		581
Коробка для наружного монтажа		583

Исполнение	арт. №	уп.
цвет: серый, матовый	<b>1410 35 05</b>	1
цвет: полярная белизна, матовый	<b>1410 35 02</b>	1



**Вставка с антенной розеткой, 2 отверстия, с откидной крышкой, для наружного и скрытого монтажа, отдельная**

Волновое сопротивление 75 Ом  
Рабочая температура -40 ... +30 °C

Пружины крышек изготовлены из нержавеющей стали, штифты быстрогодействия затвора — из сплава ZAMAK.

- для аналоговой и цифровой передачи
- для наземного приема
- для монтажа в корпусах для наружного монтажа или с рамкой для скрытого монтажа
- с прозрачной откидной крышкой
- с винтовыми клеммами

Подходит к	арт. №	стр.
Рамки для скрытого монтажа		581
Коробка для наружного монтажа		583

Исполнение	арт. №	уп.
цвет: серый, матовый	<b>1203 35 45</b>	1
цвет: полярная белизна, матовый	<b>1203 35 42</b>	1



**Вставка с антенной розеткой, 2 отверстия, с откидной крышкой, для наружного и скрытого монтажа, проходная**

Рабочая температура -40 ... +30 °C  
Затухание подсоединения 10 дБ

Пружины крышек изготовлены из нержавеющей стали, штифты быстрогодействия затвора — из сплава ZAMAK.

- для аналоговой и цифровой передачи
- для наземного приема
- для монтажа в корпусах для наружного монтажа или с рамкой для скрытого монтажа
- с прозрачной откидной крышкой
- с винтовыми клеммами

Подходит к	арт. №	стр.
Рамки для скрытого монтажа		581
Коробка для наружного монтажа		583

Исполнение	арт. №	уп.
цвет: серый, матовый	<b>1203 35 55</b>	1
цвет: полярная белизна, матовый	<b>1203 35 52</b>	1



**Вставка с антенной розеткой, 3 отверстия, с откидной крышкой, для наружного и скрытого монтажа, одинарная**

Волновое сопротивление 75 Ом  
Рабочая температура -40 ... +30 °C

Пружины крышек изготовлены из нержавеющей стали, штифты быстрогодействия затвора — из сплава ZAMAK.

- для аналоговой и цифровой передачи
- для наземного и спутникового приема
- для монтажа в корпусах для наружного монтажа или с рамкой для скрытого монтажа
- с прозрачной откидной крышкой
- с винтовыми клеммами

Подходит к	арт. №	стр.
Рамки для скрытого монтажа		581
Коробка для наружного монтажа		583

Исполнение	арт. №	уп.
цвет: серый, матовый	<b>1203 35 65</b>	1
цвет: полярная белизна, матовый	<b>1203 35 62</b>	1





**Вставка - розетка для громкоговорителя, с откидной крышкой, для наружного / скрытого монтажа**

- с полем для надписи



Сечение провода макс. 2,5 мм<sup>2</sup>  
Рабочая температура -40 ... +30 °C

- для монтажа в корпусах для наружного монтажа или с рамкой для скрытого монтажа  
- с прозрачной откидной крышкой  
- со штыревыми контактными зажимами (с обеих сторон)

Пружины крышек изготовлены из нержавеющей стали, штифты быстродействующего затвора — из сплава ZAMAK.

**Подходит к**  
Рамки для скрытого монтажа арт. № 581  
Коробка для наружного монтажа стр. 583



Исполнение	арт. №	уп.
цвет: серый, матовый	<b>1196 35 25</b>	1
цвет: полярная белизна, матовый	<b>1196 35 22</b>	1



**Вставка - розетка для стерео-громкоговорителя, с откидной крышкой, для наружного / скрытого монтажа**

- поля для надписи



Сечение провода макс. 2,5 мм<sup>2</sup>  
Рабочая температура -40 ... +30 °C

- для монтажа в корпусах для наружного монтажа или с рамкой для скрытого монтажа  
- с прозрачной откидной крышкой  
- со штыревыми контактными зажимами (с обеих сторон)

Пружины крышек изготовлены из нержавеющей стали, штифты быстродействующего затвора — из сплава ZAMAK.

**Подходит к**  
Рамки для скрытого монтажа арт. № 581  
Коробка для наружного монтажа стр. 583



Исполнение	арт. №	уп.
цвет: серый, матовый	<b>1196 35 35</b>	1
цвет: полярная белизна, матовый	<b>1196 35 32</b>	1



**Вставка с отверстием для контактного штыря Ø 22 мм**

- для монтажа в корпусах для наружного монтажа или с рамкой для скрытого монтажа

Исполнение  
цвет: серый, матовый

**Подходит к**  
Рамки для скрытого монтажа арт. № 581  
Коробка для наружного монтажа стр. 583

Исполнение	арт. №	уп.
цвет: серый, матовый	<b>4291 35 05</b>	1

**Дополнительные изделия**



**Вставка с заглушкой, для наружного и скрытого монтажа**

- для монтажа в корпусах для наружного монтажа или с рамкой для скрытого монтажа

Исполнение  
цвет: серый, матовый  
цвет: полярная белизна, матовый

**Подходит к**  
Рамки для скрытого монтажа арт. № 581  
Коробка для наружного монтажа стр. 583

Исполнение	арт. №	уп.
цвет: серый, матовый	<b>4290 35 05</b>	1
цвет: полярная белизна, матовый	<b>4290 35 02</b>	1



### Вставка вывода кабеля, для скрытого/наружного монтажа

- для монтажа в корпусах для наружного монтажа или с рамкой для скрытого монтажа
- для электропроводки диаметром макс. 12 мм

Подходит к	арт. №	стр.
Рамки для скрытого монтажа		581
Коробка для наружного монтажа		583

Исполнение	арт. №	уп.
цвет: серый, матовый	<b>4256 35 05</b>	1
цвет: полярная белизна, матовый	<b>4256 35 02</b>	1



### Рамки для скрытого монтажа

- с монтажным переходником для привинчивания на розетку для скрытого монтажа или полых стен
- класс защиты IP55 обеспечивается только при монтаже с модульной вставкой для наружного/скрытого монтажа из линейки berker W.1



### Рамка 1-местная для скрытого монтажа

▶ 709

- с уплотнительной вставкой
- для скрытого монтажа и установки в полую стену
- с монтажным адаптером и уплотнением

Подходит к	арт. №	стр.
Вставки для розеток		569
Вставки для выключателей / кнопок		570
Вставки для выключателей аварийного останова		576
Вставки для светодиодной сигнальной подсветки		576
Вставки для жалюзиных выключателей/нажимных кнопок		577
Вставки для коммуникационной / мультимедийной техники		578
Дополнительные изделия		580
Механическая вставка для таймера на 15 мин., для наружного/скрытого монтажа	4227 35 2 ..	575

Исполнение	арт. №	уп.
цвет: светло-серый матовый	<b>1328 35 05</b>	10
цвет: полярная белизна, матовый	<b>1328 35 02</b>	10



### Рамка 2-местная вертикальная для скрытого монтажа

- с уплотнительной вставкой
- для скрытого монтажа и установки в полую стену
- для вертикального монтажа
- с монтажным адаптером и уплотнением

Подходит к	арт. №	стр.
Вставки для розеток		569
Вставки для выключателей / кнопок		570
Вставки для выключателей аварийного останова		576
Вставки для светодиодной сигнальной подсветки		576
Вставки для жалюзиных выключателей/нажимных кнопок		577
Вставки для коммуникационной / мультимедийной техники		578
Дополнительные изделия		580
Механическая вставка для таймера на 15 мин., для наружного/скрытого монтажа	4227 35 2 ..	575

Исполнение	арт. №	уп.
цвет: светло-серый матовый	<b>1329 35 15</b>	5
цвет: полярная белизна, матовый	<b>1329 35 12</b>	5



**Рамка 2-местная горизонтальная для скрытого монтажа**

▶ 709

- с уплотнительной вставкой

- для скрытого монтажа и установки в полую стену
- для горизонтального монтажа
- с монтажным адаптером и уплотнением

Подходит к	арт. №	стр.
Вставки для розеток		569
Вставки для выключателей / кнопок		570
Вставки для выключателей аварийного останова		576
Вставки для светодиодной сигнальной подсветки		576
Вставки для жалюзиных выключателей/нажимных кнопок		577
Вставки для коммуникационной / мультимедийной техники		578
Дополнительные изделия		580
Механическая вставка для таймера на 15 мин., для наружного/скрытого монтажа	4227 35 2 ..	575

Исполнение	арт. №	уп.
цвет: светло-серый матовый	<b>1329 35 05</b>	5
цвет: полярная белизна, матовый	<b>1329 35 02</b>	5



**Рамка 3-местная горизонтальная для скрытого монтажа**

▶ 709

- с уплотнительной вставкой

- для скрытого монтажа и установки в полую стену
- для горизонтального монтажа
- с монтажным адаптером и уплотнением

Подходит к	арт. №	стр.
Вставки для розеток		569
Вставки для выключателей / кнопок		570
Вставки для выключателей аварийного останова		576
Вставки для светодиодной сигнальной подсветки		576
Вставки для жалюзиных выключателей/нажимных кнопок		577
Вставки для коммуникационной / мультимедийной техники		578
Дополнительные изделия		580
Механическая вставка для таймера на 15 мин., для наружного/скрытого монтажа	4227 35 2 ..	575

Исполнение	арт. №	уп.
цвет: светло-серый матовый	<b>1330 35 05</b>	1
цвет: полярная белизна, матовый	<b>1330 35 02</b>	1



**Шаблон для сверления, 1-3-местный, пластмасса**

- для монтажа в корпусах для наружного монтажа или с рамкой для скрытого монтажа

Исполнение	арт. №	уп.
Шаблон для сверления, 1-3-местный, пластмасса	<b>1949 35 05</b>	1

### Коробка для наружного монтажа

- уплотнение по всей поверхности под дном корпуса для герметизации обратной стороны корпуса, ввода кабеля с обратной стороны и компенсации толщины штукатурки
- 2-контактный соединительный зажим Wago для проводки прилагается
- два места фиксации для 2-контактных соединительных зажимов Wago на дне корпуса
- класс защиты IP55 обеспечивается только при монтаже с модульной вставкой для наружного/скрытого монтажа из линейки berker W.1



#### Корпус с рамкой, для наружного монтажа

▶ 709

- с одним вводом для двух кабелей и одним вводом для кабеля или трубы

Подходит к	арт. №	стр.
Вставки для розеток		569
Вставки для выключателей / кнопок		570
Вставки для выключателей аварийного останова		576
Вставки для светодиодной сигнальной подсветки		576
Вставки для жалюзиных выключателей/нажимных кнопок		577
Вставки для коммуникационной / мультимедийной техники		578
Дополнительные изделия		580
Механическая вставка для таймера на 15 мин., для наружного/скрытого монтажа	4227 35 2 ..	575
<b>Опция</b>		
Вводы / соединители		586
Светодиодная рамка 1-местная, под подсветку 12... 24 В, для корпуса наружного монтажа	1338 35 0 ..	586
Светодиодная рамка 1-местная, под подсветку 230 В, для корпуса наружного монтажа	1338 35 1 ..	586

Исполнение	арт. №	уп.
цвет: серый/светло-серый матовый	<b>61 1891 35 05</b>	10
цвет: полярная белизна, матовый	<b>61 1891 35 02</b>	10



#### Корпус 2-местный вертикальный, с рамкой, для наружного монтажа

- для вертикального монтажа
- с одним вводом для двух кабелей и одним вводом для кабеля или трубы

Подходит к	арт. №	стр.
Вставки для розеток		569
Вставки для выключателей / кнопок		570
Вставки для выключателей аварийного останова		576
Вставки для светодиодной сигнальной подсветки		576
Вставки для жалюзиных выключателей/нажимных кнопок		577
Вставки для коммуникационной / мультимедийной техники		578
Дополнительные изделия		580
Механическая вставка для таймера на 15 мин., для наружного/скрытого монтажа	4227 35 2 ..	575
<b>Опция</b>		
Вводы / соединители		586
Светодиодная рамка 2-местная вертикальная, под подсветку 230 В, для корпуса наружного монтажа	1339 35 1 ..	586

Исполнение	арт. №	уп.
цвет: серый/светло-серый матовый	<b>67 1933 35 05</b>	5
цвет: полярная белизна, матовый	<b>67 1933 35 02</b>	5





**Корпус 2-местный, горизонтальный, с рамкой, для наружного монтажа**

▶ 709

— для горизонтального монтажа

Подходит к	арт. №	стр.
Вставки для розеток		569
Вставки для выключателей / кнопок		570
Вставки для выключателей аварийного останова		576
Вставки для светодиодной сигнальной подсветки		576
Вставки для жалюзийных выключателей/нажимных кнопок		577
Вставки для коммуникационной / мультимедийной техники		578
Дополнительные изделия		580
Механическая вставка для таймера на 15 мин., для наружного/скрытого монтажа	4227 35 2 ..	575
<b>Опция</b>		
Вводы / соединители		586
Исполнение	арт. №	уп.
цвет: серый/светло-серый матовый, 2 кабельных ввода <sup>1)</sup>	<b>67 1932 35 05</b>	5
цвет: полярная белизна, матовый, 2 кабельных ввода <sup>1)</sup>	<b>67 1932 35 02</b>	5
цвет: серый/светло-серый матовый, 4 кабельных ввода <sup>2)</sup>	<b>67 1932 35 15</b>	5
цвет: полярная белизна, матовый, 4 кабельных ввода <sup>2)</sup>	<b>67 1932 35 12</b>	5

<sup>1)</sup> За счет бокового смещения расположения верхнего/нижнего кабельного ввода, особенно подходит для монтажа рядом дверного проема.

<sup>2)</sup> За счет дополнительных боковых входов проводов особенно подходят, к примеру, для верстаков



**Корпус 3-местный, горизонтальный, с рамкой, для наружного монтажа**

▶ 709

— для горизонтального монтажа

— с одним вводом для двух кабелей и двумя вводами для кабеля или трубы

Подходит к	арт. №	стр.
Вставки для розеток		569
Вставки для выключателей / кнопок		570
Вставки для выключателей аварийного останова		576
Вставки для светодиодной сигнальной подсветки		576
Вставки для жалюзийных выключателей/нажимных кнопок		577
Вставки для коммуникационной / мультимедийной техники		578
Дополнительные изделия		580
Механическая вставка для таймера на 15 мин., для наружного/скрытого монтажа	4227 35 2 ..	575
<b>Опция</b>		
Вводы / соединители		586
Исполнение	арт. №	уп.
цвет: серый/светло-серый матовый	<b>60 1930 35 05</b>	1

## Принадлежности



**Линза с оттиском**

Подходит к	арт. №	стр.
Переключатель на два направления, с подсветкой, для наружного монтажа	3076 35 2 ..	559
Контрольный переключатель на два направления, для наружного монтажа	3176 35 0 ..	560
Вставка в выключатель/переключатель с клавишей с подсветкой, для наружного и скрытого монтажа	3086 35 2 ..	571
Электронная вставка для контрольного переключателя, клавиша, для наружного и скрытого монтажа	3086 35 1 ..	571
Нажимная кнопка, переключающий контакт, с подсветкой, для наружного монтажа	5076 35 0 ..	561
Нажимная кнопка, переключающий контакт, с подсветкой, для наружного и скрытого монтажа	5046 35 2 ..	572
Клавиша	3086 35 4 ..	573
Исполнение	арт. №	уп.
прозрачная, с оттиском символа «свет», 10 шт. в комплекте	<b>1822 35 01</b>	1
прозрачная, с оттиском символа «звонок», 10 шт. в комплекте	<b>1822 35 02</b>	1
прозрачная, с оттиском символа «Ключ», 10 шт. в комплекте	<b>1822 35 03</b>	1

**НОВИНКА**
**Адаптер для устройств Systo**

Размеры паза (Ш x В)

45 x 45 мм



Исполнение

прозрачная

арт. №

★ 1821 35 00

уп.

1

**Светодиодные элементы**
**Светодиод 230 В, для выключателей/кнопок**

▶ 629



Номинальное напряжение

230 В~

– для контрольного включения

Рабочее напряжение

230 В~/=

– высокая долговечность

Частота

50 Гц

Потребляемый ток

0,4 мА

Срок службы светодиодов

≈ 50000 ч

Рабочая температура

-40 ... +25 °С

**Подходит к**
**арт. №**
**стр.**

Переключатель на два направления, для наружного монтажа 3076 35 5 .. 560

Переключатель на два направления, с подсветкой, для наружного монтажа 3076 35 2 .. 559

Контрольный выключатель/переключатель с оттиском «Heizung», для наружного монтажа 3566 35 0 .. 564

Нажимная кнопка, переключающий контакт, для наружного монтажа 5076 35 5 .. 561

Нажимная кнопка, переключающий контакт, с подсветкой, для наружного монтажа 5076 35 0 .. 561

Вставка в выключатель/переключатель с клавишей с подсветкой, для наружного и скрытого монтажа 3086 35 2 .. 571

Вставка в выключатель/переключатель с клавишей, для наружного и скрытого монтажа 3086 35 3 .. 571

Вставка для кнопки, размыкатель с клавишей для наружного/скрытого монтажа 5041 35 1 .. 572

Нажимная кнопка, переключающий контакт, с подсветкой, для наружного и скрытого монтажа 5046 35 2 .. 572

Контрольный переключатель на два направления, для наружного монтажа 3176 35 0 .. 560

Контрольный выключатель с 2 полюсами, с оттиском «Heizung — 0 — I», для наружного монтажа 3562 35 0 .. 565

Электронная вставка для контрольного переключателя, клавиша, для наружного и скрытого монтажа 3086 35 1 .. 571

Исполнение

цвет: красный

арт. №

1677 35 00

уп.

10

**Светодиод 230 В, для выключателей/кнопок**

▶ 629



Номинальное напряжение

230 В~

– для подсветки

Рабочее напряжение

230 В~/=

– высокая долговечность

Частота

50 Гц

Потребляемый ток

0,4 мА

Срок службы светодиодов

≈ 50000 ч

Рабочая температура

-40 ... +25 °С

**Подходит к**
**арт. №**
**стр.**

Контрольный переключатель на два направления, для наружного монтажа 3176 35 0 .. 560

Электронная вставка для контрольного переключателя, клавиша, для наружного и скрытого монтажа 3086 35 1 .. 571

Переключатель на два направления, с подсветкой, для наружного монтажа 3076 35 2 .. 559

Переключатель на два направления, для наружного монтажа 3076 35 5 .. 560

Нажимная кнопка, переключающий контакт, с подсветкой, для наружного монтажа 5076 35 0 .. 561

Нажимная кнопка, переключающий контакт, для наружного монтажа 5076 35 5 .. 561

Вставка в выключатель/переключатель с клавишей с подсветкой, для наружного и скрытого монтажа 3086 35 2 .. 571

Вставка в выключатель/переключатель с клавишей, для наружного и скрытого монтажа 3086 35 3 .. 571

Контрольный выключатель/переключатель с оттиском «Heizung», для наружного монтажа 3566 35 0 .. 564

Вставка для кнопки, размыкатель с клавишей для наружного/скрытого монтажа 5041 35 1 .. 572

Нажимная кнопка, переключающий контакт, с подсветкой, для наружного и скрытого монтажа 5046 35 2 .. 572

Исполнение

цвет: синий

арт. №

1688 35 00

уп.

10

Рамки с подсветкой



**Светодиодная рамка 1-местная, под подсветку 230 В, для корпуса наружного монтажа**

▶ 630

Рабочее напряжение 230 В~  
Срок службы светодиодов ≈ 30000 ч  
Рабочая температура -40 ... +30 °С

– для подсветки и сигнального включения

Внимание!  
Монтировать только вместе с коробкой для наружного монтажа.

Подходит к	арт. №	стр.
Штепсельные розетки SCHUKO с откидной крышкой		552
Розетки других стандартов		558
Выключатели / Кнопки		559
Выключатели / Нажимные кнопки жалюзи		565
Выключатели для отопительных систем		564
Механический таймер 15 минут, для наружного монтажа	4227 35 1 ..	564
Корпус с рамкой, для наружного монтажа	61 1891 35 0 ..	583

Исполнение арт. № уп.

цвет: светло-серый/белый прозрачный, белые светодиоды, 230 В~, 0,3 мА <sup>1)</sup> **1338 35 12** 1

цвет: светло-серый/прозрачный, синие светодиоды, 230 В~, 5 мА **1338 35 13** 1

<sup>1)</sup> малое энергопотребление, поэтому отлично подходят для постоянного или дежурного освещения



**Светодиодная рамка 2-местная вертикальная, под подсветку 230 В, для корпуса наружного монтажа**

Рабочее напряжение 230 В~  
Срок службы светодиодов ≈ 30000 ч  
Рабочая температура -5 ... +30 °С

– для подсветки и сигнального включения  
– с двумя электрически разделенными кольцами освещения для независимых друг от друга приложений/функций

Внимание!  
Монтировать только вместе с 2-ой вертикальной коробкой для наружного монтажа.

Подходит к	арт. №	стр.
Комбинации		563
Розетка SCHUKO, 2-местная вертикальная с откидной крышкой, для наружного монтажа	4770 35 2 ..	554
Розетка SCHUKO, 2-местная вертикальная с откидной крышкой, для наружного монтажа	4770 35 3 ..	554
Корпус 2-местный вертикальный, с рамкой, для наружного монтажа	67 1933 35 0 ..	583

Исполнение арт. № уп.

цвет: светло-серый/прозрачный, белые светодиоды, 230 В~, 0,6 мА <sup>1)</sup> **1339 35 12** 1

цвет: светло-серый/прозрачный, синие светодиоды, 230 В~, 10 мА **1339 35 13** 1

<sup>1)</sup> малое энергопотребление, поэтому отлично подходят для постоянного или дежурного освещения



**Светодиодная рамка 1-местная, под подсветку 12... 24 В, для корпуса наружного монтажа**

▶ 630

Рабочее напряжение 12 ... 24 В=  
Срок службы светодиодов ≈ 30000 ч  
Рабочая температура -40 ... +30 °С

– для подсветки и сигнального включения

Внимание!  
Монтировать только вместе с коробкой для наружного монтажа.

Подходит к	арт. №	стр.
Штепсельные розетки SCHUKO с откидной крышкой		552
Розетки других стандартов		558
Выключатели / Кнопки		559
Выключатели / Нажимные кнопки жалюзи		565
Выключатели для отопительных систем		564
Механический таймер 15 минут, для наружного монтажа	4227 35 1 ..	564
Корпус с рамкой, для наружного монтажа	61 1891 35 0 ..	583

Исполнение арт. № уп.

цвет: светло-серый/белый прозрачный, белые светодиоды, 12 ... 24 В=, 0,3 ... 0,6 мА <sup>1)</sup> **1338 35 02** 1

цвет: светло-серый/прозрачный, синие светодиоды, 12 ... 24 В=, 2,5 ... 5 мА **1338 35 03** 1

<sup>1)</sup> малое энергопотребление, поэтому отлично подходят для постоянного или дежурного освещения

Вводы / соединители



**Соединительная деталь для многоканальных комбинаций, для наружного монтажа**

В комбинации с горизонтальным монтажом используется только в сочетании с корпусом для наружного монтажа с боковыми вводами кабеля.

– для комбинирования корпусов для наружного монтажа, для монтажа более чем трех устройств на одном месте управления/подключения

Подходит к	арт. №	стр.
Коробка для наружного монтажа		583

Исполнение арт. № уп.

цвет: серый, матовый **1815 35 15** 10



### Ввод для двух кабелей

– для двух кабелей 3 x 1,5 ... 5 x 2,5 мм<sup>2</sup>

Исполнение	арт. №	уп.
цвет: серый, матовый	<b>1803 35 15</b>	10
цвет: полярная белизна, матовый	<b>1803 35 12</b>	10

Подходит к	арт. №	стр.
Коробка для наружного монтажа		583



### Ввод для труб M20 x 1,5, с возможностью крепления болтами

– для электромонтажных труб M20 x 1,5

Исполнение	арт. №	уп.
Ввод для труб M20 x 1,5, с возможностью крепления болтами, цвет: серый, матовый, 1-местная	<b>1816 35 15</b>	10

Подходит к	арт. №	стр.
Коробка для наружного монтажа		583



### Двойной ввод для труб M20 x 1,5, с возможностью крепления болтами

– для 2 электромонтажных труб M20 x 1,5

Исполнение	арт. №	уп.
цвет: серый, матовый, 2-местная	<b>1889 35 05</b>	10

Подходит к	арт. №	стр.
Коробка для наружного монтажа		583



### Ввод кабеля M20 x 1,5, с возможностью крепления болтами, с накидной гайкой

– для электромонтажных труб M20 x 1,5

Исполнение	арт. №	уп.
цвет: серый, матовый	<b>1816 35 25</b>	10

Подходит к	арт. №	стр.
Коробка для наружного монтажа		583



### Ввод для кабеля и труб

– для электромонтажной трубы M16 ... M25  
– для одного кабеля 3 x 1,5 ... 5 x 2,5 мм<sup>2</sup>

Исполнение	арт. №	уп.
цвет: серый матовый	<b>1814 35 15</b>	10
цвет: полярная белизна, матовый	<b>1814 35 12</b>	10

Подходит к	арт. №	стр.
Коробка для наружного монтажа		583



### Заглушки для винтовых отверстий

Для обеспечения класса защиты IP55 заглушки не требуются.

Рекомендация:  
Использовать заглушки для винтовых отверстий, чтобы обеспечить повышенную защиту от переходов напряжения при установке корпуса для наружного монтажа на токопроводящей основе.

Подходит к	арт. №	стр.
Коробка для наружного монтажа		583

Исполнение	арт. №	уп.
цвет: серый, матовый, 4 шт. в комплекте	<b>1803 35 00</b>	10

### Выключатели / кнопки

#### Замочные выключатели/кнопки



#### Выключатель/переключатель на два направления 2-полюсный, с оттиском «АР» для наружного монтажа, для профильных полуцилиндров

▶ 639

- с винтовыми клеммами



Номинальное напряжение 250 В~  
Коммутируемый ток 16 А  
Размеры (Ш x В x Г) 75 x 75 x 68 мм

- с функцией блокировки кнопок
- 2-полюсный выключатель/переключатель
- с кабельным вводом диаметром 22,5 мм (PG 16) снизу
- с затвором при помощи крышки
- с винтовыми клеммами

**Подходит к** Профильный полуцилиндр **арт. №** **стр.** 590

IP44

Исполнение арт. № уп.  
Выключатель/переключатель на два направления 2-полюсный, с оттиском «АР» для наружного монтажа, для профильных полуцилиндров **4466** 1



#### Выключатель/переключатель на два направления 2-полюсный, с оттиском «УР», для скрытого монтажа, для профильных полуцилиндров

▶ 639

- с винтовыми клеммами



Номинальное напряжение 250 В~  
Коммутируемый ток 16 А  
Глубина монтажа x Ø 73 x 65 мм  
Размеры алюминиевой накладки (Ш x В) 100 x 125 мм

- 2-полюсный выключатель/переключатель
- с затвором при помощи крышки
- с коробкой для скрытого монтажа
- с кабельным вводом диаметром 22,5 мм (PG 16) снизу
- с винтовыми клеммами

**Подходит к** Профильный полуцилиндр **арт. №** **стр.** 590  
**Замена** Металлическая накладка 1904 588

IP44

Исполнение арт. № уп.  
Выключатель/переключатель на два направления 2-полюсный, с оттиском «УР», для скрытого монтажа, для профильных полуцилиндров **4416** 1



#### Металлическая накладка

- без надписи
- замена
- алюминий

**Подходит к** Выключатель/переключатель на два направления 2-полюсный, с оттиском «УР», для скрытого монтажа, для профильных полуцилиндров **арт. №** 4416 **стр.** 588

Исполнение арт. № уп.  
Металлическая накладка **1904** 1



#### Кнопочные выключатели с оттиском «АР», для профильных полуцилиндров

- с винтовыми клеммами



Номинальное напряжение 250 В~  
Коммутируемый ток 16 А  
Размеры (Ш x В x Г) 74 x 74 x 45 мм

- с оттиском
- замыкающий контакт
- с кабельным вводом диаметром 11 мм сзади
- с кабельным вводом диаметром 22,5 мм (PG 16) снизу
- с затвором при помощи крышки
- с винтовыми клеммами

**Подходит к** Профильный полуцилиндр **арт. №** **стр.** 590

IP44

Исполнение арт. № уп.  
Кнопочные выключатели с оттиском «АР», для профильных полуцилиндров **4448** 1





**Кнопочные выключатели с оттиском «UP», для профильных полуцилиндров**

- с винтовыми клеммами



Номинальное напряжение

250 В~

Коммутируемый ток

16 А

Размеры (длина x ширина)

75 x 75 мм

Глубина монтажа x Ø

59 x 61 мм

- с оттиском

- замыкающий контакт

- с кабельным вводом диаметром 11 мм сверху и снизу

- с коробкой для скрытого монтажа

- с затвором при помощи крышки

- с винтовыми клеммами

**Подходит к**

Профильный полуцилиндр

**арт. №**

**стр.**

590

**IP44**



Исполнение

арт. №

уп.

Кнопочные выключатели с оттиском «UP», для профильных полуцилиндров

**4450**

1

**Жалюзийные замочные выключатели / кнопки**



**Жалюзийный выключатель, 2-полюсный, с оттиском «AP», для профильных полуцилиндров**

▶ 639

- с винтовыми клеммами



Номинальное напряжение

250 В~

Коммутируемый ток

16 А

Размеры (Ш x В x Г)

75 x 75 x 68 мм

- с функцией блокировки кнопок

- с оттиском

- с 0-положением

- с кабельным вводом диаметром 22,5 мм (PG 16) снизу

- с затвором при помощи крышки

- с винтовыми клеммами

**Подходит к**

Профильный полуцилиндр

**арт. №**

**стр.**

590

**IP44**



Исполнение

арт. №

уп.

Жалюзийный выключатель, 2-полюсный, с оттиском «AP», для профильных полуцилиндров

**4462**

1



**Жалюзийный выключатель, 2-полюсный, с оттиском «UP», для профильных полуцилиндров**

▶ 639

- с винтовыми клеммами



Номинальное напряжение

250 В~

Коммутируемый ток

16 А

Размеры алюминиевой накладки (Ш x В)

100 x 125 мм

Глубина монтажа x Ø

73 x 65 мм

- с функцией блокировки кнопок

- с оттиском

- с 0-положением

- с кабельным вводом диаметром 22,5 мм (PG 16) снизу

- с коробкой для скрытого монтажа

- с затвором при помощи крышки

- с винтовыми клеммами

**Подходит к**

Профильный полуцилиндр

**арт. №**

**стр.**

590

**IP44**



Исполнение

арт. №

уп.

Жалюзийный выключатель, 2-полюсный, с оттиском «UP», для профильных полуцилиндров

**4412**

1



**Металлическая накладка с оттиском**

- замена

- алюминий

**Подходит к**

Жалюзийный выключатель, 2-полюсный, с оттиском «UP», для профильных полуцилиндров

**арт. №**

**стр.**

4412

589

Исполнение

арт. №

уп.

Металлическая накладка с оттиском

**1903**

1



### Жалюзийный выключатель, 1-полюсный, для наружного монтажа, для профильных полуцилиндров

- с положением «0»



Номинальное напряжение  
Коммутируемый ток  
Размеры (Ш x В x Г)

250 В~  
16 А  
74 x 74 x 45 мм

- с оттиском
- 1-конт.
- с 0-положением
- с кабельным вводом диаметром 11 мм сзади
- с кабельным вводом диаметром 22,5 мм (PG 16) снизу
- с затвором при помощи крышки
- с винтовыми клеммами

IP44

<b>Подходит к</b>	<b>арт. №</b>	<b>стр.</b>
Профильный полуцилиндр		590



<b>Исполнение</b>	<b>арт. №</b>	<b>уп.</b>
Жалюзийный выключатель, 1-полюсный, для наружного монтажа, для профильных полуцилиндров	<b>4447</b>	1



### Жалюзийный выключатель, 1-полюсный, для скрытого монтажа, для профильных полуцилиндров

- с положением «0»



Номинальное напряжение  
Коммутируемый ток  
Размеры (длина x ширина)  
Глубина монтажа x Ø

250 В~  
16 А  
75 x 75 мм  
59 x 61 мм

- с оттиском
- 1-конт.
- с 0-положением
- с кабельным вводом диаметром 11 мм сверху и снизу
- с коробкой для скрытого монтажа
- с затвором при помощи крышки
- с винтовыми клеммами

IP44

<b>Подходит к</b>	<b>арт. №</b>	<b>стр.</b>
Профильный полуцилиндр		590



<b>Исполнение</b>	<b>арт. №</b>	<b>уп.</b>
Жалюзийный выключатель, 1-полюсный, для скрытого монтажа, для профильных полуцилиндров	<b>4449</b>	1

### Дополнительные изделия



#### Профильный полуцилиндр

▶ 639

При соответствующем положении болта у замочных выключателей извлечение ключа может быть выполнено в позиции ВКЛ.

С 5 держателями для штыря согласно DIN 18252

- для двухклавишного выключателя/ двухклавишной кнопки для профильных полуцилиндров
- с тремя ключами
- для двухклавишного выключателя/ двухклавишной кнопки для профильных полуцилиндров

<b>Подходит к</b>	<b>арт. №</b>	<b>стр.</b>
Замочные выключатели/кнопки		588
Жалюзийные замочные выключатели / кнопки		589

<b>Исполнение</b>	<b>арт. №</b>	<b>уп.</b>
-------------------	---------------	------------

#### с разными замыкателями

Профильный полуцилиндр	<b>1818</b>	1
------------------------	-------------	---

#### с одинаковыми замыкателями

Профильный полуцилиндр	<b>1818 01</b>	1
------------------------	----------------	---





# Сухой наружный МОНТАЖ



Штепсельные розетки SCHUKO	594
Международные системы розеток	595
Выключатели / кнопки	595
Комбинации	597
Световые сигналы	598
Дополнительные изделия	598

### Штепсельные розетки SCHUKO

– соединительные клеммы согласно IEC 60884-1



#### Розетка SCHUKO, для наружного монтажа

▶ 707

Номинальное напряжение  
Номинальный ток

250 В~  
16 А

- отверстие для ввода сверху и снизу, проделывается дополнительно
- с вводом электропроводки и канала
- с полым основанием
- с штыревыми контактными зажимами / безвинтовыми зажимами

Подходит к	арт. №	стр.
Вводы / соединители		599
Самозатухающее основание, 1-местное	1052 50	598



Исполнение  
цвет: белый, глянцевый

арт. №  
**4700 40**

уп.  
10



#### Розетка SCHUKO, для наружного монтажа

▶ 707

- с усиленной защитой от прикосновения



Номинальное напряжение  
Номинальный ток

250 В~  
16 А

- отверстие для ввода сверху и снизу, проделывается дополнительно
- с вводом электропроводки и канала
- с полым основанием
- с штыревыми контактными зажимами / безвинтовыми зажимами

Подходит к	арт. №	стр.
Самозатухающее основание, 1-местное	1052 50	598
Подвод кабеля и провода	1813 ..	517
Ввод для труб	1817 0 ..	476



Исполнение  
цвет: белый, глянцевый

арт. №  
**4700 30**

уп.  
10



#### Розетка SCHUKO, для наружного монтажа

▶ 707

- с винтовыми клеммами



Номинальное напряжение  
Номинальный ток

250 В~  
16 А

- отверстие для ввода сверху и снизу, проделывается дополнительно
- с вводом электропроводки и канала
- с винтовыми клеммами

Подходит к	арт. №	стр.
Вводы / соединители		599
Самозатухающее основание, 1-местное	1052 50	598



Исполнение  
**с полой основой**  
цвет: белый, глянцевый  
**без полой основы**  
цвет: белый, глянцевый

арт. №  
**4000 99 40**  
**4000 99 50**

уп.  
10  
10

### Штепсельные розетки SCHUKO с защитным устройством



#### Розетка SCHUKO с защитой от перенапряжения, для наружного монтажа

▶ 650

- с полем для надписи  
- с винтовыми клеммами



Номинальное напряжение  
Частота  
Номинальный ток  
Глубина монтажа

250 В~  
50/60 Гц  
16 А  
32 мм

- с контрольными лампами для режима работы/неполадок
- с отпистком
- с подачей акустического сигнала о неполадках
- отверстие для ввода сверху и снизу, проделывается дополнительно
- с полым основанием
- с винтовыми клеммами

Подходит к	арт. №	стр.
Вводы / соединители		599
Самозатухающее основание, 1-местное	1052 50	598

Высота поля для надписи - для 6 мм P-touch полосок.  
Защита от перенапряжения согласно EN 61643 и VDE 0675-6-11



Исполнение  
цвет: белый, глянцевый

арт. №  
**4006 41**

уп.  
1

### Многорядные штепсельные розетки SCHUKO

#### Двойная розетка SCHUKO, для наружного монтажа

▶ 707



Номинальное напряжение  
Номинальный ток

250 В~  
16 А

- отверстие для ввода сверху и снизу, проделывается дополнительно
- с вводом электропроводки и канала
- с полым основанием
- для вертикального и горизонтального монтажа
- с штыревыми контактными зажимами / безвинтовыми зажимами

<b>Подходит к</b>	<b>арт. №</b>	<b>стр.</b>
Вводы / соединители		599
Основание самозатухающее для двойных розеток	1053 40	599



Исполнение  
цвет: белый

арт. №	уп.
<b>4721 40</b>	<b>10</b>

#### 3-местная розетка SCHUKO, для наружного монтажа

▶ 707



- с винтовыми клеммами



Номинальное напряжение  
Номинальный ток  
Сечение провода

250 В~  
16 А  
1 ... 2,5 мм<sup>2</sup>

- отверстие для ввода сверху, снизу и с каждой стороны проделывается дополнительно
- с полым основанием
- для вертикального и горизонтального монтажа
- с винтовыми клеммами

<b>Подходит к</b>	<b>арт. №</b>	<b>стр.</b>
Вводы / соединители		599
Самозатухающее основание для 3-местных розеток	1055	599



Исполнение  
цвет: белый, глянцевый

арт. №	уп.
<b>4040</b>	<b>5</b>

### Международные системы розеток

- розетки с повышенной защитой от прикосновений (защитой от детей) соответствуют определениям IEC 60884-1
- соединительные клеммы согласно IEC 60884-1

### Штепсельные розетки со штифтом защитного контакта

#### Штепсельная розетка со штифом защитного контакта, для наружного монтажа

- с усиленной защитой от прикосновения
- с винтовыми клеммами



Номинальное напряжение  
Номинальный ток  
Глубина

250 В~  
16 А  
14,5 мм

- 2-конт. + земля
- с вводом электропроводки и канала
- с полым основанием
- с винтовыми клеммами

<b>Подходит к</b>	<b>арт. №</b>	<b>стр.</b>
Самозатухающее основание, 1-местное	1052 50	598
Подвод кабеля и провода	1813 ..	517
Ввод для труб	1817 0 ..	476



Исполнение  
цвет: белый, глянцевый

арт. №	уп.
<b>6760 06 40</b>	<b>10</b>

### Выключатели / кнопки

#### Одноклавишный выключатель

#### Выключатель для наружного монтажа

▶ 707



Номинальное напряжение  
Коммутируемый ток

250 В~  
10 АХ

- отверстие для ввода сверху и снизу, проделывается дополнительно
- с штыревыми контактными зажимами / безвинтовыми зажимами

<b>Подходит к</b>	<b>арт. №</b>	<b>стр.</b>
Самозатухающее основание, 1-местное	1052 50	598

Исполнение

арт. №	уп.
--------	-----

Переключатель на два направления, для наружного монтажа, цвет: белый, глянцевый <sup>1)</sup>

<b>3006 40</b>	<b>10</b>
----------------	-----------

Крестовой выключатель, для наружного монтажа, цвет: белый, глянцевый <sup>1)</sup>

<b>3007 40</b>	<b>10</b>
----------------	-----------

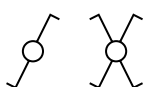

<sup>1)</sup> с вводом электропроводки и канала



### Контрольный переключатель на два направления, для наружного монтажа

▶ 707

- с красной линзой



Номинальное напряжение  
Коммутируемый ток  
Ток газоразрядной лампы

250 В~  
10 АХ  
1 МА

- для подсветки и сигнального включения
- освещается за счет подсветки и лампы накаливания с N-клеммой
- с элементом подсветки с N-клеммой артикул № 1675
- отверстие для ввода сверху и снизу, прodelывается дополнительно
- с кабельным вводом сверху и снизу
- с винтовыми клеммами

Подходит к	арт. №	стр.
Вводы / соединители		599
Самозатухающее основание, 1-местное	1052 50	598
<b>Опция</b>		
Лампа накаливания с N-клеммой	1676 ..	64
Светодиод 230 В, для выключателей/кнопок	1686 ..	65
Светодиод, для выключателей/кнопок	1687	65
<b>Замена</b>		
Элемент подсветки с N-клеммой	1675 ..	64



Исполнение  
цвет: белый

арт. №  
**3016 40**  
уп.  
10



### Контрольный выключатель с 2 полюсами, с оттиском «0», для наружного монтажа

▶ 707

- с красной линзой



Номинальное напряжение  
Коммутируемый ток  
Ток газоразрядной лампы

250 В~  
10 АХ  
1 МА

- для подсветки и сигнального включения
- освещается за счет подсветки и лампы накаливания с N-клеммой
- с элементом подсветки с N-клеммой артикул № 1675
- отверстие для ввода сверху и снизу, прodelывается дополнительно
- с кабельным вводом сверху и снизу
- с штыревыми контактными зажимами / безвинтовыми зажимами

Подходит к	арт. №	стр.
Вводы / соединители		599
Самозатухающее основание, 1-местное	1052 50	598
<b>Опция</b>		
Лампа накаливания с N-клеммой	1676 ..	64
Светодиод 230 В, для выключателей/кнопок	1686 ..	65
Светодиод, для выключателей/кнопок	1687	65
<b>Замена</b>		
Элемент подсветки с N-клеммой	1675 ..	64



Исполнение  
цвет: белый, глянцевый

арт. №  
**3012 40**  
уп.  
10



### Выключатель 3-полюсный с оттиском «0» и «I», для наружного монтажа

▶ 707

Номинальное напряжение  
Коммутируемый ток

400 В~  
16 АХ

- отверстие для ввода сверху и снизу, прodelывается дополнительно
- с вводом электропроводки и канала
- с винтовыми клеммами

Подходит к	арт. №	стр.
Вводы / соединители		599
Самозатухающее основание, 1-местное	1052 50	598



Исполнение  
цвет: белый, глянцевый

арт. №  
**3003 40**  
уп.  
10

### Многосекционный клавишный выключатель



#### Двухклавишный выключатель, для наружного монтажа

Номинальное напряжение 250 В~  
Коммутируемый ток 10 АХ

- отверстие для ввода сверху и снизу, проделывается дополнительно
- с штыревыми контактными зажимами / безвинтовыми зажимами

**Подходит к** Самозатухающее основание, 1-местное  
**арт. №** 1052 50  
**стр.** 598



**Исполнение** арт. № уп.  
цвет: белый, глянцевый <sup>1)</sup> **3005 40** 10

<sup>1)</sup> с вводом электропроводки и канала



#### Двойной переключатель на два направления, для наружного монтажа, с отдельными входными клеммами

Номинальное напряжение 250 В~  
Коммутируемый ток 10 АХ

- отверстие для ввода сверху и снизу, проделывается дополнительно
- с винтовыми клеммами

**Подходит к** Вводы / соединители  
Самозатухающее основание, 1-местное  
**арт. №** 1052 50  
**стр.** 599  
598



**Исполнение** арт. № уп.  
цвет: белый, глянцевый <sup>1)</sup> **3008 40** 10

<sup>1)</sup> с вводом электропроводки и канала

### Выключатель со шнурковым приводом



#### Выключатель/переключатель со шнурковым приводом, для наружного монтажа

Номинальное напряжение 250 В~  
Коммутируемый ток 10 АХ  
Длина тягового шнура 12 см

- отверстие для ввода сверху и снизу, проделывается дополнительно
- с вводом электропроводки и канала
- для настенного и потолочного монтажа
- с штыревыми контактными зажимами / безвинтовыми зажимами

**Подходит к** Вводы / соединители  
Самозатухающее основание, 1-местное  
**арт. №** 1052 50  
**стр.** 599  
598



**Исполнение** арт. № уп.  
цвет: белый, глянцевый <sup>1) 2)</sup> **3906 40** 10

<sup>1)</sup> для настенного и потолочного монтажа

<sup>2)</sup> с вводом электропроводки и канала

## Комбинации

### Комбинации клавишных выключателей и розеток SCHUKO



#### Комбинация переключатель на два направления/розетка SCHUKO, для наружного монтажа

▶ 707

Номинальное напряжение 250 В~  
Номинальный ток 16 А  
Коммутируемый ток 10 АХ

- с отдельными клеммами для розетки и выключателя
- отверстие для ввода сверху и снизу, проделывается дополнительно
- с вводом электропроводки и канала
- с полым основанием
- для вертикального монтажа
- с штыревыми контактными зажимами / безвинтовыми зажимами

**Подходит к** Самозатухающее основание для комбинаций, 2-местное  
**арт. №** 1054 40  
**стр.** 599



**Исполнение** арт. № уп.  
цвет: белый, глянцевый <sup>1)</sup> **4796 40** 5

<sup>1)</sup> с вводом электропроводки и канала

### Световые сигналы



#### Нажимная кнопка/световой сигнал E10, размыкатель, для наружного монтажа

▶ 632

Номинальное напряжение	250 В~	– для подсветки и сигнального включения
Коммутируемый ток	2 А	– отверстие для ввода сверху и снизу, прорезывается дополнительно
Нагрузка ламп накаливания	макс. 2 Вт	– с вводом электропроводки и канала
		– с винтовыми клеммами

	арт. №	стр.
Вводы / соединители		599
Самозатухающее основание, 1-местное	1052 50	598
Заглушка для нажимной кнопки/светового сигнала E10	1279 ..	61
Крышка для нажимной кнопки/светового сигнала E10	128 ..	60
Лампа газоразрядная E 10	1601	61
Лампа светодиодная E10	1678 ..	61



Исполнение	арт. №	уп.
цвет: белый, глянцевый	<b>5100 40</b>	10



#### Световой сигнал E14, для наружного монтажа

Номинальное напряжение	250 В~	– отверстие для ввода сверху и снизу, прорезывается дополнительно
Нагрузка ламп накаливания	макс. 3 Вт	– с вводом электропроводки и канала
Длина цоколя лампы	макс. 23,5 мм	– с винтовыми клеммами

Подходит к	арт. №	стр.
Лампа накаливания E14		62
Крышка для светового сигнала E14		62
Вводы / соединители		599
Самозатухающее основание, 1-местное	1052 50	598
Лампа светодиодная E14	1679 ..	62



Исполнение	арт. №	уп.
цвет: белый, глянцевый	<b>5130 40</b>	10

### Дополнительные изделия



#### Клавиша

- с полем для надписи



Для нанесения надписей, указаний и т.п.

Высота поля для надписи в моделях P-touch составляет 6 мм

Клавиша может быть заменена у всех одноклавишных выключателей и кнопок серии наружного монтажа, кроме 3-полюсных выключателей.

Исполнение	арт. №	уп.
цвет: белый, глянцевый	<b>1636 40</b>	10

### Изоляционные пластины



#### Самозатухающее основание, 1-местное

- для 1-местных устройств
- с оттиском
- подходит для монтажа на поверхностях, склонных к возгоранию

Подходит к	арт. №	стр.
Выключатели / кнопки		595
Световые сигналы		598
Розетка SCHUKO, для наружного монтажа	4700 ..	594
Розетка SCHUKO с защитой от перенапряжения, для наружного монтажа	4006 41	594
Штепсельная розетка со штифтом защитного контакта, для наружного монтажа	6760 06 40	595

Исполнение	арт. №	уп.
цвет: белый	<b>1052 50</b>	10



### Основание самозатухающее для двойных розеток

- с оттиском
- подходит для монтажа на поверхностях, склонных к возгоранию

<b>Подходит к</b>	<b>арт. №</b>	<b>стр.</b>
Двойная розетка SCHUKO, для наружного монтажа	4721 ..	595

Исполнение	арт. №	уп.
цвет: белый	<b>1053 40</b>	10



### Самозатухающее основание для комбинаций, 2-местное

- с оттиском
- подходит для монтажа на поверхностях, склонных к возгоранию

<b>Подходит к</b>	<b>арт. №</b>	<b>стр.</b>
Комбинация переключатель на два направления/розетка SCHUKO, для наружного монтажа	4796 40	597

Исполнение	арт. №	уп.
цвет: белый	<b>1054 40</b>	10



### Самозатухающее основание для 3-местных розеток

- с оттиском
- подходит для монтажа на поверхностях, склонных к возгоранию

<b>Подходит к</b>	<b>арт. №</b>	<b>стр.</b>
3-местная розетка SCHUKO, для наружного монтажа	4040 ..	595

Исполнение	арт. №	уп.
цвет: белый	<b>1055</b>	10

## Вводы / соединители



### Подвод кабеля и провода

Также подходит для рамок для наружного монтажа и корпусов из серии изделий для скрытого монтажа.

- для провода или кабельного канала 15 x 15 мм

<b>Подходит к</b>	<b>арт. №</b>	<b>стр.</b>
Штепсельные розетки SCHUKO		594
Штепсельные розетки со штифтом защитного контакта		595
Выключатели / кнопки		595
Комбинации		597
Световые сигналы		598
Коробки для наружного монтажа		217
Коробки для наружного монтажа		226
Надстроечная коробка, высокая, для наружного монтажа		514
Коробка, 1-местная, для наружного монтажа	1001 0 ..	475
Штепсельная розетка со штифтом защитного контакта, для наружного монтажа	6760 06 40	595

Исполнение	арт. №	уп.
цвет: белый	<b>1813</b>	10
цвет: полярная белизна	<b>1813 09</b>	10
цвет: черный	<b>1813 05</b>	10





### Ввод для труб

Расстояние от стены до середины трубы 16 мм

Также подходит для рамок для наружного монтажа и корпусов из серии изделий для скрытого монтажа.

Подходящие трубы для открытой установки можно приобрести по адресу: [www.fraenkische-elektro.de](http://www.fraenkische-elektro.de).

– для труб с муфтой диаметром 20,5 мм (PG 13,5) и M 20  
– для труб с диаметром 15,2 мм (PG 9) и M 16

Подходит к	арт. №	стр.
Штепсельные розетки SCHUKO		594
Штепсельная розетка со штифтом защитного контакта, для наружного монтажа		595
Выключатели / кнопки		595
Комбинации		597
Световые сигналы		598
Коробки для наружного монтажа		217
Коробки для наружного монтажа		226
Коробка, 1-местная, для наружного монтажа	1001 0 ..	475
Штепсельная розетка со штифтом защитного контакта, для наружного монтажа	6760 06 40	595

Исполнение	арт. №	уп.
цвет: полярная белизна	<b>1817 09</b>	10
цвет: черный	<b>1817 05</b>	10



# Соединительные системы и аксессуары



Розетки для электроплит	604
Штекерные системы CEE	604
Рамки нейтрального дизайна	608
Розетки с компенсацией потенциала	609
Дополнительные изделия	610

### Розетки для электроплит



#### Розетка для подключения плиты, для наружного и скрытого монтажа

Сечение провода (массивный)	макс. 2,5 мм <sup>2</sup>	– с 5-полюсной двойной клеммой, пазовая фиксация
Размеры (Д x Ш x В)	86 x 86 x 28 мм	– возможно дополнительное крепление с помощью дюбелей
		– для крепления винтами и распорками в 60 или 70 коробке
		– с винтовыми клеммами



Исполнение	арт. №	уп.
цвет: светло-серый	<b>4478 09</b>	5



#### Розетка для подключения плиты, для скрытого монтажа

Сечение провода (массивный)	макс. 2,5 мм <sup>2</sup>	– с 5-полюсной двойной клеммой, пазовая фиксация
Размеры (Д x Ш x В)	86 x 86 x 12 мм	– плоский вариант,
Быстрый монтаж с помощью винта и лапки.		– для крепления винтами и распорками в 60 или 70 коробке
		– с винтовыми клеммами



Исполнение	арт. №	уп.
цвет: светло-серый	<b>4477 09</b>	5

### Штекерные системы CEE

#### Штекерные системы CEE 3-полюсные



#### Розетка CEE, с 3 полюсами, с откидной крышкой, для скрытого монтажа, 16 А

Номинальное напряжение	250 В~	– с коробкой для скрытого монтажа
Частота	50/60 Гц	– с винтовыми клеммами
Номинальный ток	16 А	
Положение защитного контакта	6 ч	
3-конт.	P + N + PE	

IP44



Исполнение	арт. №	уп.
цвет: полярная белизна	<b>5684 01</b>	5



#### Розетка CEE, с 3 полюсами, с откидной крышкой, для наружного монтажа, 16 А

Номинальное напряжение	250 В~	– с кабельным вводом
Частота	50/60 Гц	– с винтовыми клеммами
Номинальный ток	16 А	
Положение защитного контакта	6 ч	
3-конт.	P + N + PE	
Ø провода	макс. 18 мм	

IP44



Исполнение	арт. №	уп.
цвет: светло-серый	<b>5581 01</b>	5



**Розетка СЕЕ, с 3 полюсами, с откидной крышкой, для встраиваемого монтажа, 16 А**

Номинальное напряжение	250 В~	– подходит, например, для дверей распределительного шкафа
Частота	50/60 Гц	– для навесного монтажа
Номинальный ток	16 А	– подходит для розеток кабельных каналов, 68-ых и 74-ых розеток для скрытого монтажа и монтажа в полых стенах
Положение защитного контакта	6 ч	– с винтовыми клеммами
3-конт.	P + N + PE	

IP44



Исполнение	арт. №	уп.
цвет: полярная белизна	<b>5681 01</b>	5



**Угловой штекер СЕЕ, с 3 полюсами, 16 А**

Номинальное напряжение	250 В~	– с расположенной внутри защитой от сгибания кабеля
Частота	50/60 Гц	– с винтовыми клеммами
Номинальный ток	16 А	
Положение защитного контакта	6 ч	
3-конт.	P + N + PE	

IP44



Исполнение	арт. №	уп.
цвет: серый/синий	<b>5781 01</b>	10



**Розетка СЕЕ, с 3 полюсами, с откидной крышкой, для скрытого монтажа, 32 А**

Номинальное напряжение	250 В~	– с коробкой для скрытого монтажа
Частота	50/60 Гц	– с винтовыми клеммами
Номинальный ток	32 А	
Положение защитного контакта	6 ч	
3-конт.	P + N + PE	

IP44



Исполнение	арт. №	уп.
цвет: полярная белизна	<b>5786 01</b>	5



**Розетка СЕЕ, с 3 полюсами, с откидной крышкой, для наружного монтажа, 32 А**

Номинальное напряжение	250 В~	– с кабельным вводом
Частота	50/60 Гц	– с винтовыми клеммами
Номинальный ток	32 А	
Положение защитного контакта	6 ч	
3-конт.	P + N + PE	
Ø провода	макс. 18 мм	

IP44



Исполнение	арт. №	уп.
цвет: светло-серый	<b>5784 01</b>	5



### Угловой штекер СЕЕ, с 3 полюсами, 32 А

Номинальное напряжение	400 В~	– с расположенной внутри защитой от сгибания кабеля
Частота	50/60 Гц	– с винтовыми клеммами
Номинальный ток	32 А	
Положение защитного контакта	6 ч	
3-конт.	P + N + PE	

IP44



Исполнение	арт. №	уп.
цвет: серый/синий	<b>5783 01</b>	10

### Штекерные системы СЕЕ 5-полюсные



### Розетка СЕЕ, с 5 полюсами, с откидной крышкой, для скрытого монтажа, 16 А

Номинальное напряжение	400 В~	– с коробкой для скрытого монтажа
Частота	50/60 Гц	– с винтовыми клеммами
Номинальный ток	16 А	
Положение защитного контакта	6 ч	
5-конт.	3 P + N + PE	

IP44



Исполнение	арт. №	уп.
цвет: полярная белизна	<b>5680 01</b>	5



### Розетка СЕЕ, с 5 полюсами, с откидной крышкой, для наружного монтажа, 16 А

Номинальное напряжение	400 В~	– с кабельным вводом
Частота	50/60 Гц	– с винтовыми клеммами
Номинальный ток	16 А	
Положение защитного контакта	6 ч	
5-конт.	3 P + N + PE	
Ø провода	макс. 18 мм	

IP44



Исполнение	арт. №	уп.
цвет: светло-серый	<b>5580 01</b>	5



### Розетка СЕЕ, с 5 полюсами, с откидной крышкой, для встраиваемого монтажа, 16 А

Номинальное напряжение	400 В~	– подходит, например, для дверей распределительного шкафа
Частота	50/60 Гц	– для навесного монтажа
Номинальный ток	16 А	– для розеток кабельных каналов, 74-ых СМ и полых стен
Положение защитного контакта	6 ч	– с винтовыми клеммами
5-конт.	3 P + N + PE	

IP44



Исполнение	арт. №	уп.
цвет: полярная белизна	<b>5785 01</b>	5



### Угловой штекер СЕЕ, с 5 полюсами, 16 А

Номинальное напряжение	400 В~	– ввод кабеля может быть повернут на 60° влево или вправо
Частота	50/60 Гц	
Номинальный ток	16 А	– с расположенной внутри защитой от сгибания кабеля
Положение защитного контакта	6 ч	– с винтовыми клеммами
5-конт.	3 P + N + PE	

IP44



Исполнение	арт. №	уп.
цвет: серый/красный	<b>5780 01</b>	10



### Розетка СЕЕ, с 5 полюсами, с откидной крышкой, для скрытого монтажа, 32 А

Номинальное напряжение	400 В~	– с коробкой для скрытого монтажа
Частота	50/60 Гц	– с винтовыми клеммами
Номинальный ток	32 А	
Положение защитного контакта	6 ч	
5-конт.	3 P + N + PE	

IP44



Исполнение	арт. №	уп.
цвет: полярная белизна	<b>5682 01</b>	5



### Розетка СЕЕ, с 5 полюсами, с откидной крышкой, для наружного монтажа, 32 А

Номинальное напряжение	400 В~	– с кабельным вводом
Частота	50/60 Гц	– с винтовыми клеммами
Номинальный ток	32 А	
Положение защитного контакта	6 ч	
5-конт.	3 P + N + PE	
Ø провода	макс. 18 мм	

IP44



Исполнение	арт. №	уп.
цвет: светло-серый	<b>5582 01</b>	5



### Розетка СЕЕ, с 5 полюсами, с откидной крышкой, для встраиваемого монтажа, 32 А

Номинальное напряжение	400 В~	– подходит, например, для дверей распределительного шкафа
Частота	50/60 Гц	– для навесного монтажа
Номинальный ток	32 А	– с винтовыми клеммами
Положение защитного контакта	6 ч	– подходит также и к кабельным каналам
5-конт.	3 P + N + PE	

IP44



Исполнение	арт. №	уп.
цвет: полярная белизна	<b>5683 01</b>	5





### Угловой штекер CEE, с 5 полюсами, 32 А

Номинальное напряжение	400 В~	– с расположенной внутри защитой от сгибания кабеля
Частота	50/60 Гц	
Номинальный ток	32 А	– с винтовыми клеммами
Положение защитного контакта	6 ч	
5-конт.	3 P + N + PE	

IP44



Исполнение	арт. №	уп.
цвет: серый/красный	<b>5782 01</b>	10

### Дополнительные изделия



### Монтажная коробка CEE, для скрытого монтажа

Размер отверстия для винтов	60 мм
Глубина монтажа коробок для скрытого монтажа	64 мм

Исполнение	арт. №	уп.
Монтажная коробка CEE, для скрытого монтажа	<b>1830 01</b>	5

### Рамки нейтрального дизайна



### Дизайнерская рамка с углами

Размеры (ширина x высота)	93,9 x 82,7 мм	<b>Подходит к</b> KNX Touch Control с TFT-дисплеем	<b>арт. №</b> 7574 01 01	<b>стр.</b> 2 том 201
Высота от стены	4 мм			

Также следует использовать при интеграции внутренних станций аудио, ориентированных на дизайнерское исполнение.

Подходящие продукты вы найдете в новом каталоге Elcom - Домофония.

Исполнение	арт. №	уп.
цвет: белый, глянцевый	<b>1319 89 82</b>	1
цвет: полярная белизна, глянцевый	<b>1319 70 09</b>	1
цвет: полярная белизна, матовый	<b>1319 19 09</b>	1
цвет: антрацитовый, матовый	<b>1319 70 06</b>	1
цвет: черный, глянцевый	<b>1319 22 45</b>	1
цвет: алюминиевый, матовый лак	<b>1319 64 24</b>	1
анодированный алюминий	<b>1319 22 84</b>	1
нержавеющая сталь, металл матированный	<b>1319 22 04</b>	1
нержавеющая сталь, металл с кратцовой поверхностью	<b>1319 36 06</b>	1
стекло, цвет: полярная белизна	<b>1319 69 09</b>	1
стекло, цвет: алюминиевый	<b>1319 64 14</b>	1
стекло, цвет: черный	<b>1319 66 16</b>	1



### Дизайнерская рамка, скругленная

Размеры (ширина x высота)	93,9 x 90,9 мм
Высота от стены	4 мм
Радиус закругления	12 мм

<b>Подходит к</b>	<b>арт. №</b>	<b>стр.</b>
KNX Touch Control с TFT-дисплеем	7574 01 01	2 том 201

Также следует использовать при интеграции внутренних станций аудио, ориентированных на дизайнерское исполнение.

Подходящие продукты вы найдете в новом каталоге Eicosm - Домофония.

Исполнение	арт. №	уп.
цвет: полярная белизна, гляцевый	<b>1319 21 89</b>	1
цвет: антрацитовый, бархатный	<b>1319 60 86</b>	1
цвет: черный, гляцевый	<b>1319 21 45</b>	1
анодированный алюминий, цвет: алюминиевый	<b>1319 21 84</b>	1
нержавеющая сталь, металл матированный	<b>1319 21 04</b>	1
стекло, цвет: полярная белизна	<b>1319 21 09</b>	1
стекло, цвет: черный	<b>1319 21 16</b>	1

## Розетки с компенсацией потенциала

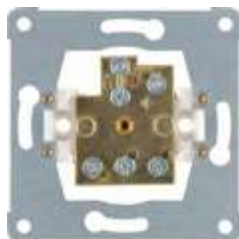

### Розетка выравнивания потенциалов

- с винтовыми клеммами



Сечение провода (массивный) макс. 6 мм<sup>2</sup>

Для особого заземления медико-технических приборов, а также приборов для лабораторий.

Контактный болт согласно DIN 42801

- без фиксаторов
- с винтовыми клеммами

<b>Подходит к</b>	<b>арт. №</b>	<b>стр.</b>
Центральная плата для розетки с выравниванием потенциалов	1403 ..	206
Угловой штекер с выравниванием потенциалов	4605	609



Исполнение	арт. №	уп.
Розетка выравнивания потенциалов	<b>1061</b>	10



### Встраиваемое гнездо выравнивания потенциалов

Сечение провода (массивный) макс. 6 мм<sup>2</sup>

Для особого заземления медико-технических приборов, а также приборов для лабораторий.

Контактный болт согласно DIN 42801

- для центральной панели, диаметр сектора 18,8 мм
- с зелено-желтым сигнальным кольцом

<b>Подходит к</b>	<b>арт. №</b>	<b>стр.</b>
Центральная плата с монтажным отверстием Ø 18,8 мм	1431 ..	139
Угловой штекер с выравниванием потенциалов	4605	609



Исполнение	арт. №	уп.
Встраиваемое гнездо выравнивания потенциалов	<b>4604</b>	1



### Угловой штекер с выравниванием потенциалов

Сечение провода (массивный) макс. 6 мм<sup>2</sup>

Для особого заземления медико-технических приборов, а также приборов для лабораторий.

Для контактного болта согласно DIN 42801

- для розетки и встраиваемого гнезда с выравниванием потенциалов
- с желтой изолирующей оболочкой и обжимным подсоединением

<b>Подходит к</b>	<b>арт. №</b>	<b>стр.</b>
Розетка выравнивания потенциалов	1061	609
<b>Опция</b>		
Встраиваемое гнездо выравнивания потенциалов	4604	609

Исполнение	арт. №	уп.
Угловой штекер с выравниванием потенциалов	<b>4605</b>	1

### Дополнительные изделия

#### Удлинительные захваты



##### Удлиненный захват для насаживания

Удлинение на 15 мм

Подходит для вставок переключения и клавиатуры, а также для штепсельных розеток, произведенных перед 2011 г.

Не для электронных вставок!

Исполнение	арт. №	уп.
Удлиненный захват для насаживания	1913	50



##### Запасной захват

Удлинение на 15 мм

Подходит для нового поколения штепсельных розеток, произведенных начиная с 2011 года.

Не подходит для вставок выключателей.

Исполнение	арт. №	уп.
Комплект с 20 захватами	1914	1

#### Защитные наклейки



##### Защитная наклейка для штепсельных розеток SCHUKO/выключателей

Розетки нового поколения (начиная с 2011 года) и выключатели защищены.

Защитное покрытие против загрязнений и повреждения механизмов скрытого монтажа без наклейки во время проведения внутренней отделки или ремонта.

Исполнение	арт. №	уп.
цвет: серый	1849	10



# По ту сторону стандарта: мануфактура

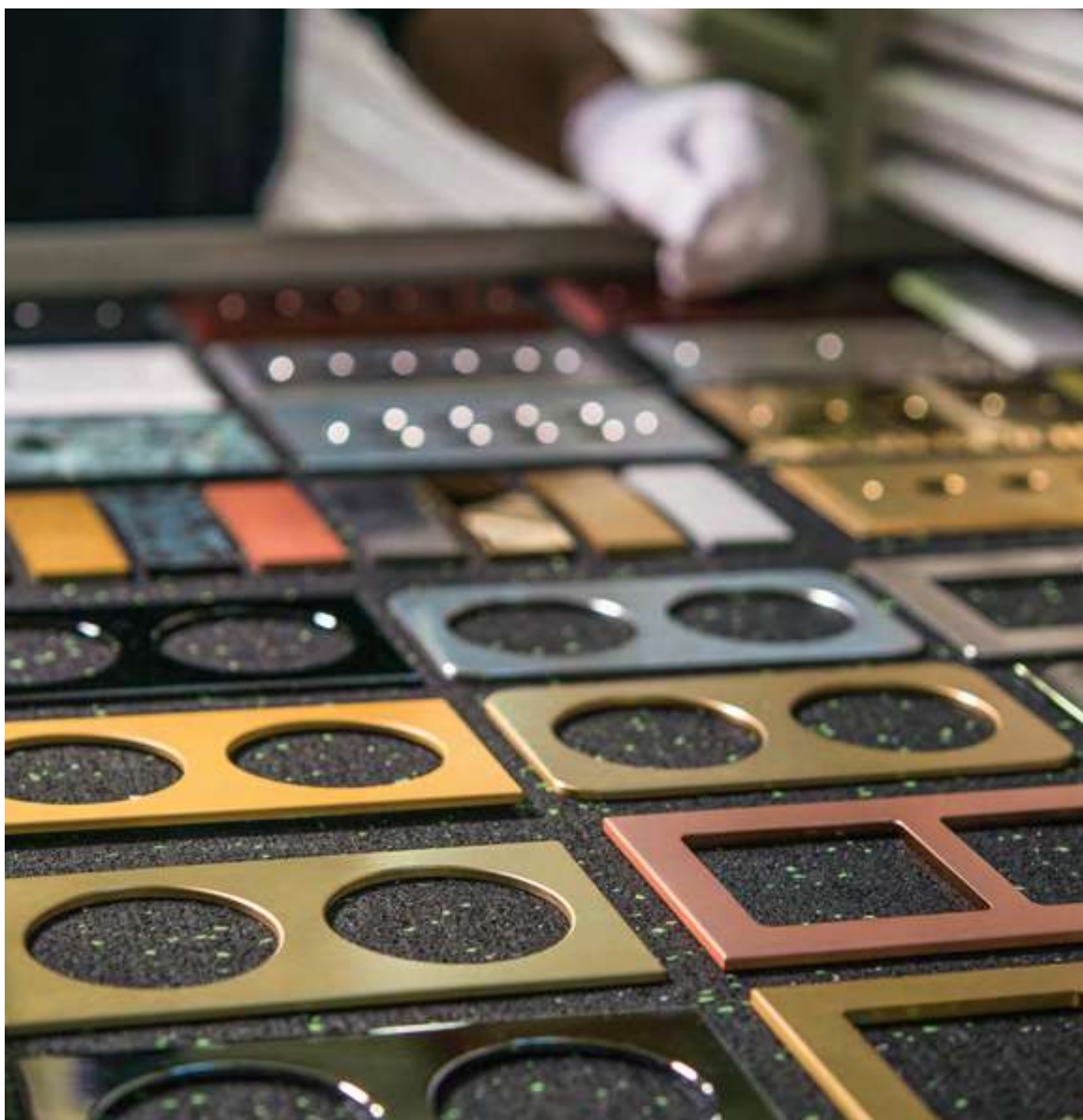

Умения, знания и опыт berker и elcom мы объединили в мануфактуре. Здесь мы изготавливаем и конфигурируем решения по Вашим абсолютно индивидуальным представлениям. От индивидуально спроектированной проводки, уникальных выключателей вплоть до комплексного электротехнического решения для жилого и коммерческого строительства. Все из одних рук.

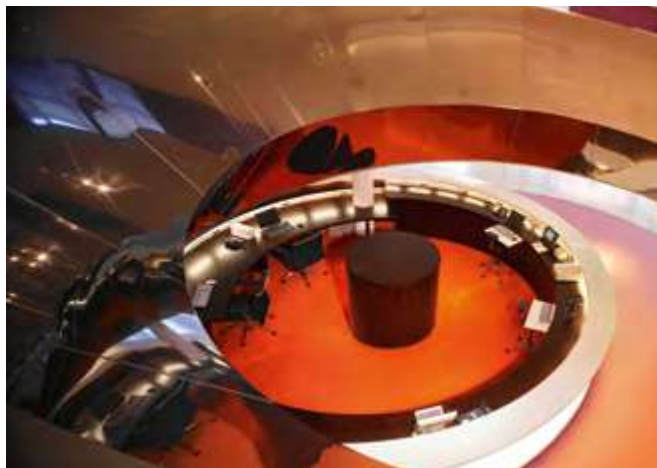

**01**

## Проводка, расставляющая акценты

Вряд ли найдется такая идея клиента, которую мы не могли бы реализовать. Ведь мы предлагаем множество цветов, форм и материалов.

Даже такие, которые позволяют проводам просто исчезнуть: в стене, полу или потолке.



**03**

## Предварительные работы, которые облегчают Вам работу

Что сделано, то сделано: когда времени на стройке мало, помогут предварительные работы, которые уже сделаны на мануфактуре. Индивидуально спроектированные кабель-каналы, индивидуально укомплектованные шкафы для счетчиков или медийные стойки с предварительной прошивкой согласно требованиям клиента: установить, подключить и готово.



**02**

## Домофония – детали в решающей роли

Первое, что видит гость, это - домофон. Сконфигурируйте его так, чтобы он точно соответствовал Вашим представлениям. Система модулей elcom делает это возможным. Каждый элемент изготавливается с большой тщательностью из высококачественных материалов. Вы это видите и ощущаете. И Ваши гости тоже.



**04**

## Дизайн по индивидуальной общей концепции

berker, elcom – все три марки работают по одинаковым техническим директивам, совместно закупают свое сырье и выполняют директивы группы Hager по проектированию.

На этой основе они могут создавать общие системы, которые находятся не только находятся в полном техническом соответствии, но также и эстетически гармонируют.

# K.1

При этом, berker K.1 расставляет собственные акценты благодаря своей чёткой и гранёной форме. K.1 - это современная классика от berker, воплощающая качество и стиль.

Поражающее разнообразие квалифицированных лаков позволяет индивидуально оформить berker K.1 по цветовым и осязательным параметрам. Как классические цветовые варианты с особой „ноткой“, так и необычные цветовые комбинации идеально вписываются таким образом в любой классический интерьер.



Privatwohnung



цвет: серый титан



цвет: медь



цвет: черный, софт-тач



цвет: перламутровый  
мышино-серый

## Q.3

Прочные, чёткие контуры и притягательная текстура поверхности. Примечательны также функциональные преимущества: berker Q.3 лучше всего подходит для установки в кабель-канале.



Особое лаковое покрытие элоксал, оттенок: золото

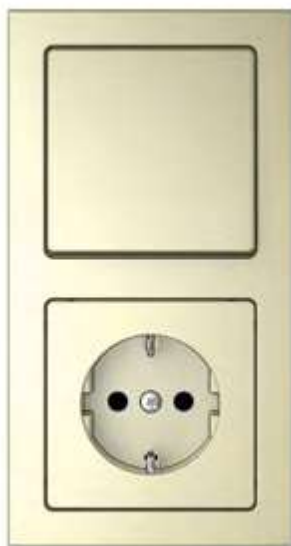

цвет: шампанское



цвет: жёлто-коричневый



Hotel Ameron, Hamburg  
Архитектура / интерьер:  
Gerlan Design GmbH

Эффектный лак серии berker Q.3 в оттенках элоксала предоставляет свободу оформления поверхностей. Краски на основе элоксала отличаются высокой практичностью в повседневной работе, при уходе и устойчивостью к царапинам.





Endemol Shine Group Germany GmbH, Köln  
Интерьер: Вернер Айслингер

# R.1

Наряду с точкой и прямой линией, круг – это старейший элемент геометрии. Но тем не менее, круглые формы по сей день воспринимаются очень свежо. Например, в форме дизайнерской линии berker R.1. Магия круглых форм R.1 – в их элегантности и заметности одновременно.



berker R.1  
с порошковым покрытием, цвет:  
красный, мелкозернистый

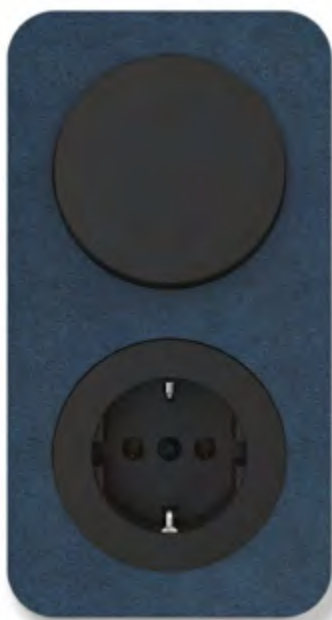

berker R.1  
алькантара, кобальт



berker R.1  
медь с рельефом

Медь, латунь, хром – глянцевые металлы привлекательны и расставляют стильные акценты в помещениях. Будь то люстра над обеденным столом, подсвечник на комодe или berker R.1 – «металлическая» тенденция присутствует везде.

Частная квартира  
Интерьер: Arzu Kartal



## R.3

Гранёные рамки, круглые центральные вставки – berker R.3 умело играет с контрастами. Как и berker R.1, серия R.3 обладает всеми достоинствами современного настенного выключателя. В их числе – особая прочность и надёжность конструкционной пластмассы.



Керамогранит Kerlite®



Патинированный



Кортоновская сталь



Resysta®

Когда уникальные изделия, такие как berker R.3 комбинируются с инновационными материалами высочайшего качества, возникают шедевры эстетики. От эксклюзивного керамогранита из Италии вплоть до благородных материалов, которые в результате специальной обработки приобретают особую патины – творите в свое удовольствие.



28

Частная квартира

## Q.7

berker Q.7 примечательна не только своей формой, функциональностью и качеством.

В этой серии мы предлагаем большое многообразие материалов рамок, чтобы подчеркнуть индивидуальность Вашего помещения. Захватывающий визуальный эффект: прозрачный опорный цоколь Q.7 создаёт впечатление «парения» выключателя у стены.



Шпон из натурального дерева



Шпон из натурального камня



Organoid Wildspitze



Organoid Wollä

Есть множество вариантов расстановки акцентов в помещении с помощью Q.7. Ароматные декоративные покрытия от Organoid® – природа на Ваших стенах. Они позволяют заново познать натуральные материалы всеми чувствами, поскольку поверхность не обрабатывается, а значит сохраняются и ее ароматические свойства.

# TS Sensor

Две идеальных половинки: berker TS Sensor – это особо плоский стеклянный сенсор с безвинтовым креплением, обеспечивающим неброский, но в то же время очень привлекательный внешний вид. К нему дизайнерская линия berker B.7 предлагает розетки, подходящие по стилю.



TS Sensor зеленого цвета



цвет: перламутровый  
мышино-серый



цвет: мануфактурный  
белый



цвет: перламутрово-  
золотой

Элегантно-пуристический облик berker TS Sensor становится настоящей изюминкой благодаря немислимому множеству цветовых вариантов. Так серии berker TS Sensor и berker B.7 облагораживают самые притязательные помещения.

# B.IQ

Мы создали идеально согласующиеся друг с другом поверхности, благодаря которым изделия из любых серий можно легко комбинировать. Также можно комбинировать berker B.IQ с розетками серии berker B.7.



B.IQ, пластмасса, цвет: антрацитовый



B.IQ, цвет: мануфактурный белый

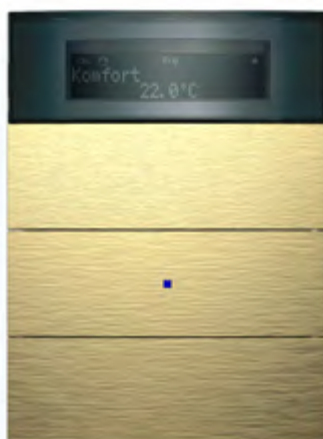

B.IQ, латунь с рельефом



B.IQ, античная латунь

В благородных оттенках "металлик" эти дизайнерские линии привносят в дом гламур и обеспечивают ощущение современности. Золото и латунь отличаются теплым блеском, обеспечивающим комфортные акценты в обстановке. Им противопоставят подчеркнута прохладные металлы, такие как хром и нержавеющая сталь.



# Технические характеристики

Размеры инструментов/подсветка выключателей	626
Выключатель	627
Выключатели/кнопки	628
Влагозащищенные выключатели/кнопки с подсветкой	629
Светодиодная сигнальная подсветка	631
ИНФОРМАЦИОННЫЕ СВЕТОВЫЕ СИГНАЛЫ/условия эксплуатации	632
Регулирование яркости/таблица выбора диммера регулятор числа оборотов	633
Поворотный диммер	634
Универсальный поворотный диммер/поворотный потенциометр 1—10 В	635
Поворотный потенциометр DALI	636
Карточные выключатели Переключ. контакт кнопочн.выкл-лей/релейн. выключатель	637
Инфракрасные датчики присутствия	638
Выключатель / кнопка жалюзи Замочный выключатель – трехступенчатый выключатель	639
Терморегулятор	640
ПЕРЕДАЧА ДАННЫХ/ ТЕЛЕКОММУНИКАЦИЯ	642
Антенное оборудование	643
Аудио/видео	646
Мультимедийная техника	648
Розетка SCHUKO с устройством защитного отключения (УЗО)/Устройство защитного отключения (УЗО)	649
Защита от перенапряжения	650
Розетки	651
Электронная платформа	652
Радиошина KNX	666
Системотехника здания	668
Параметры оборудования	700
Чертеж с размерами	701
Указания по очистке	710
Условное графическое обозначение, обзор	712

## Указания по монтажу

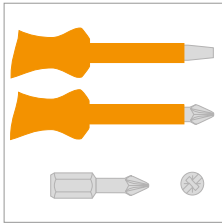

**Размер инструментов для работы с изделиями компании BERKER**

Изделия оснащены винтами с невыпадающими шайбами, для которых можно использовать как крестовые, так и шлицевые отвертки.

Размеры инструментов для контактных винтов:

- Крестовые насадки — Pozi-Drive, размер 2
- Крестообразная отвертка — Pozi-Drive, размер 2
- Шлицевая отвертка — толщина лезвия 1 мм

Размеры инструментов для крепежных винтов:

- Крестовые насадки — Pozi-Drive, размер 1
- Крестообразная отвертка — Pozi-Drive, размер 1
- Шлицевая отвертка — толщина лезвия 0,8 мм

**i** При использовании отверток с аккумуляторами момент затяжки должен быть не более 0,5 Нм.

## Подсветка выключателей и кнопок

В Постановлении об организации рабочих мест (ArbStättV) предусмотрено, чтобы выключатели света были легкодоступны и подсвечены. Выключатели и кнопки BERKER могут быть оснащены элементами подсветки (для влагозащищенных устройств для наружного монтажа не всегда имеется возможность по дополнительной установке подсветки).

**Элемент подсветки с N-клеммой [№ для заказа 1675..]**

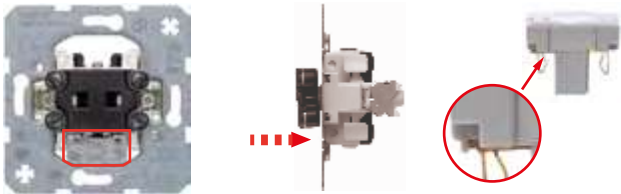

Элемент подсветки устанавливается или заменяется с фронтальной стороны (нет необходимости демонтировать выключатель). В зависимости от применения может понадобиться удалить язычок контакта (см. рис. справа)

### Потребители электроэнергии

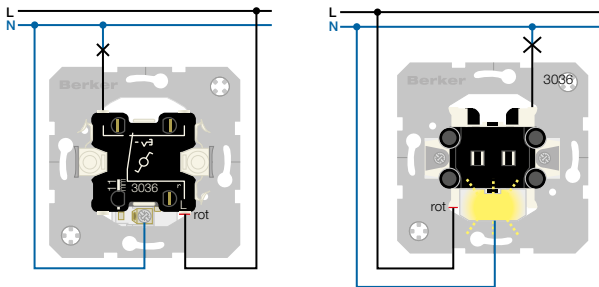

**Рис 1:** Постоянная подсветка, выключение выключателем/переключателем (удалите язычок контакта на элементе подсветки)

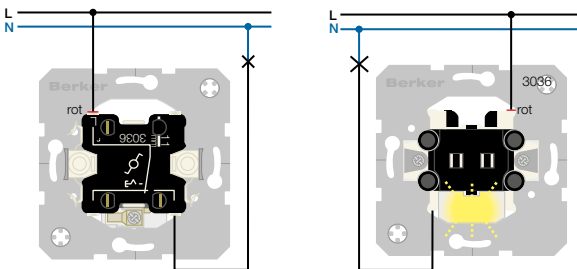

**Рис 2:** Подсветка в положении ВЫКЛ., выключение при помощи выключателя/переключателя

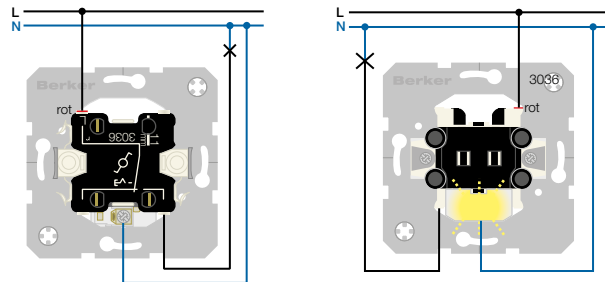

**Рис 3:** Подсветка в положении ВКЛ., выключение выключателем/переключателем (удалите язычок контакта на элементе подсветки)

**i** Подключенные параллельно к рабочему контакту светодиодные элементы и элементы подсветки, а также лампы тлеющего разряда приводят к тому, что контакты раскрываются недостаточно.

**Светодиод с клеммой N двухклавишного выключателя двухгруппового однополюсного [№ для заказа 1680]**

Для подсветки двойных выключателей в стандартных или специальных сериях Berker используется светодиодный элемент с N-клеммой. Используемый как контрольный выключатель, он указывает на включенные потребители для каждой серии.

**Двойные контрольные выключатели [№ для заказа 3035/303550 + 1680]**



**Рис 4:** Светодиодный элемент оснащен контактами пружинами (см. рисунок в центре), благодаря которым он легко закрепляется с задней стороны

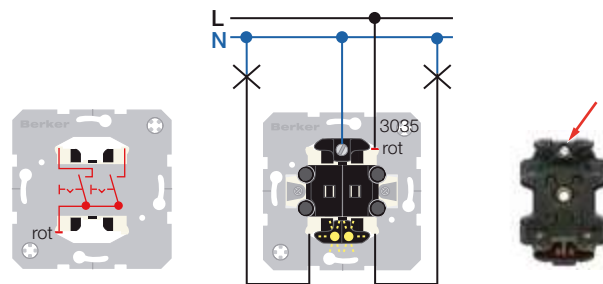

**Рис 5:** Двойной контрольный выключатель (элемент подсветки горит для каждой серии в положении «Вкл.»), клемма N (см. рис. справа)

# Выключатель

**⚠** При подсоединении энергосберегающих ламп и электронных пускорегуляторов (ЭПРА) необходимо учитывать высокие пусковые токи. Перед применением следует проверить пригодность приборов. При необходимости используйте ограничитель пускового тока.

Выключатель	10 AX		16 AX	
	40 Вт	65 Вт	40 Вт	65 Вт
Некомпенсировано $\cos \phi \approx 0,5$	23	15	33	21
Компенсировано $\cos \phi = 0,8$	29	18	46	28
Компенсировано $\cos \phi \approx 1$	34	22	51	33
Схема парного включения	38	28	57	42
Параллельная компенсация	8	5	12	7

**Таб.1:** Максимальное количество подключаемых люминесцентных ламп

## Схема включения и выключения с нескольких мест

3036, 3036 50 переключатель  
3966 Выключатель со шнурковым приводом, выключатель/переключатель  
например: 1675 Элемент подсветки с N-клеммой

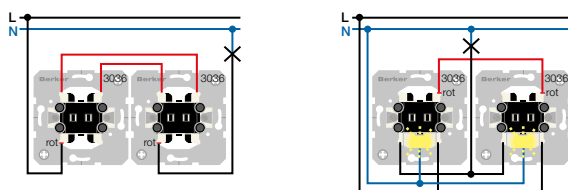

**Рис 1:** Выключатель/переключатель и контрольный выключатель/переключатель: Элемент подсветки горит в положении «Вкл.»

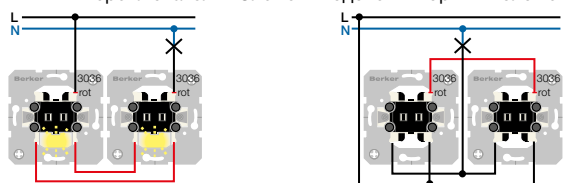

**Рис 2:** Выключатель/переключатель с подсветкой: Элемент подсветки горит в положении «Выкл.»/экономичный выключатель/переключатель: в каждой коробке для установки выключателя есть фаза и провод лампы

## Выключатели с 1 полюсом, выключатель/переключатель

3036, 3036 50 Переключатель  
3966 Выключатель со шнурковым приводом, выключатель/переключатель  
например: 1675 Элемент подсветки с N-клеммой

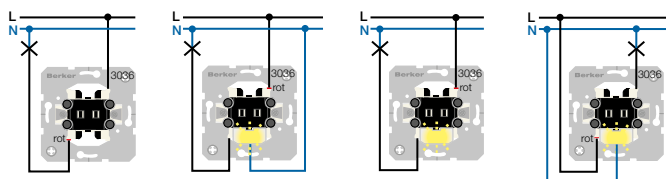

**Рис 3:** Выключатель/контрольный выключатель\*: Элемент подсветки горит в положении «Вкл.»/выключатель с подсветкой: Элемент подсветки горит в положении «Выкл.»/выключатель с постоянной подсветкой\*

## Выключатели с 2 полюсами, 10 AX

3032 Выключатель с 2 полюсами  
например: 1675 Элемент подсветки

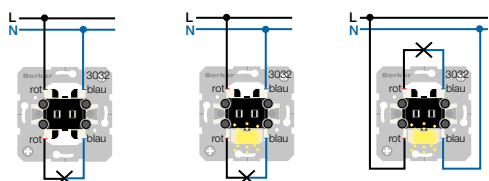

**Рис 4:** Выключатель с 2 полюсами/контрольный выключатель с 2 полюсами: Элемент подсветки горит в положении «Вкл.»/  
выключатель с 2 полюсами: постоянная подсветка

Удалите отсоединяемый язычок контакта на элементе подсветки

## Выключатели с 2 полюсами, 16 AX

3032 12 Выключатель с 2 полюсами  
1600 02 Элемент подсветки для выключателя/кнопки

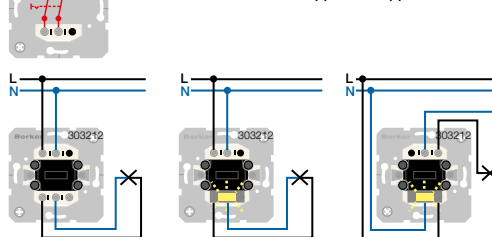

**Рис 5:** Выключатель с 2 полюсами/контрольный выключатель с 2 полюсами: Элемент подсветки горит в положении «Вкл.»/  
выключатель с 2 полюсами: постоянная подсветка

## Выключатели с 3 полюсами

3033 03 Выключатель с 3 полюсами  
1600 Элемент подсветки для 3-полюсного выключателя

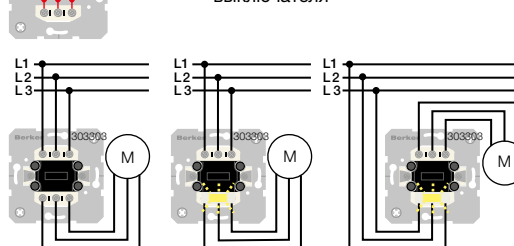

**Рис 6:** Выключатель с 3 полюсами/контрольный выключатель с 3 полюсами: Элемент подсветки горит в положении «Вкл.»/  
выключатель с 3 полюсами: постоянная подсветка

## Двойные выключатели

3035, 3035 50 Двухклавишный выключатель  
1680 Элемент подсветки со светодиодами с -клеммой  
например: 1675 Элемент подсветки

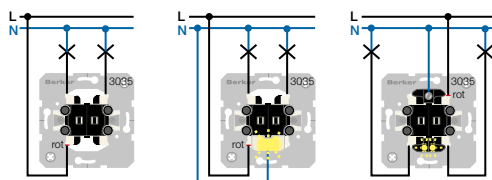

**Рис 7:** Двойной выключатель/двойной контрольный выключатель: светодиодный Элемент подсветки горит для каждой серии в положении «Вкл.»/  
двойной выключатель: постоянная подсветка\*

## Механический таймер [№ для заказа 2040, 2041]

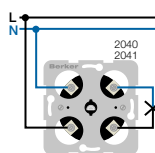

**Рис 8:** Выключатель с 2 полюсами

## Крестовые выключатели

3037 Крестовой выключатель  
1675 Элемент подсветки с N-клеммой

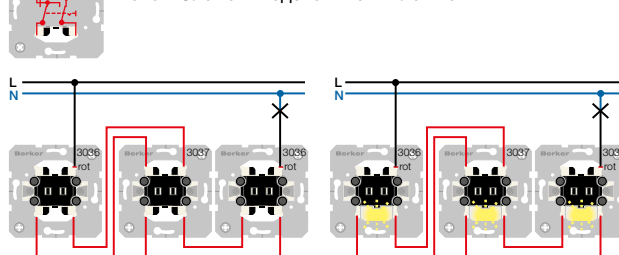

**Рис 9:** Крестовой выключатель/крестовой выключатель с подсветкой: Элемент подсветки горит в положении «Выкл.»

## Применение с двойным выключателем/переключателем

3038 08 Двойной выключатель/переключатель  
1600 02 Элемент подсветки для выключателя/кнопки

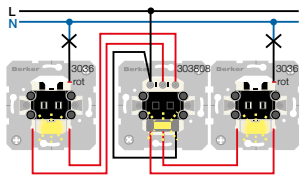

**Рис 1:** Схема включения и выключения с нескольких мест с двойным выключателем/переключателем: Элемент подсветки на двойном выключателе/переключателе горит, если правый выключатель «Выкл.»

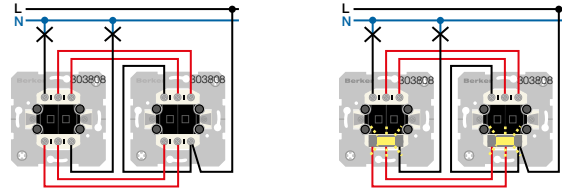

**Рис 2:** Двойной выключатель/переключатель и двойной выключатель/переключатель с подсветкой: Элемент подсветки горит, если левый выключатель «Выкл.»

## Кнопочные выключатели

### Применение кнопок

5031, 5031 50 Кнопки, замыкающие контакты  
1675 Элемент подсветки с N-клеммой

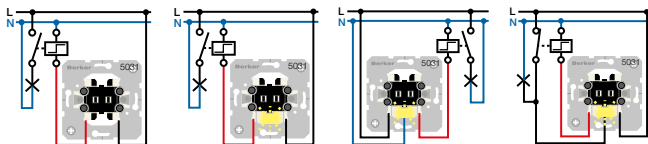

**Рис 1:** Кнопка, замыкающий контакт/кнопка с подсветкой: ограничивайте количество параллельно подключенных кнопок или проводите нейтральный провод/кнопка с постоянной подсветкой\*: неограниченное количество подключаемых параллельно кнопок, необходимо проведение нейтрального провода/контрольное выключение\*

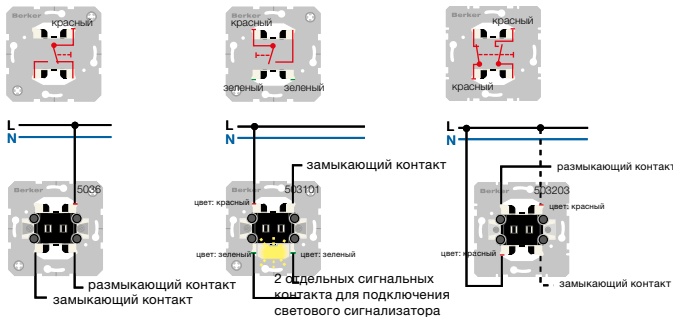

**Рис 2:** Кнопка, переключающий контакт [№ для заказа 5036]/кнопка, замыкающий контакт с 2 отдельными сигнальными контактами [№ для заказа 5031 01]/кнопка, размыкающий контакт + замыкающий контакт, отдельный входной зажим [№ для заказа 5032 03]

### Применение двухклавишных кнопочных выключателей

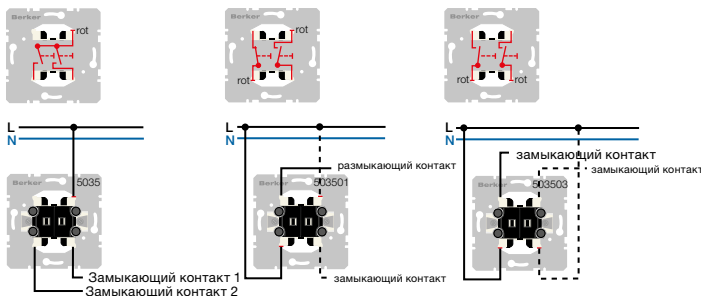

**Рис 3:** Двухклавишный кнопочный выключатель, 2 замыкающих контакта, общий входной зажим [№ для заказа 5035]/двухклавишная кнопка, размыкающий контакт + замыкающий контакт, отдельные входные зажимы [№ для заказа 5035 01]/двухклавишная кнопка, 2 размыкающих контакта, отдельные входные зажимы [№ для заказа 5035 03]

\* Удалите отсоединяемый язычок контакта на элементе подсветки

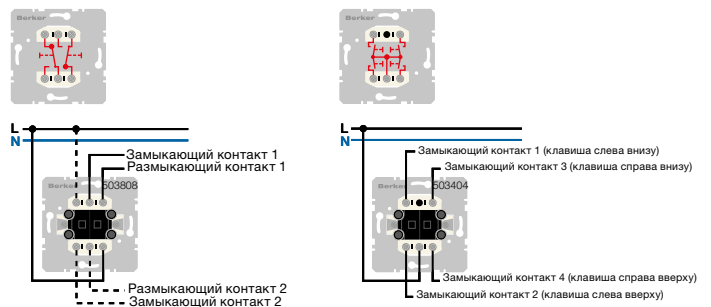

**Рис 4:** Двухклавишный кнопочный выключатель, 2 переключающих контакта, отдельные входные клеммы, отдельные входные зажимы [№ для заказа 5038 08]/групповая двухклавишная кнопка, 4 замыкающих контакта, общий входной зажим [№ для заказа 5034 04]

### Применение шнуровых кнопок

3956 19 Шнуровая кнопка, переключатель с отдельным сигнальным контактом

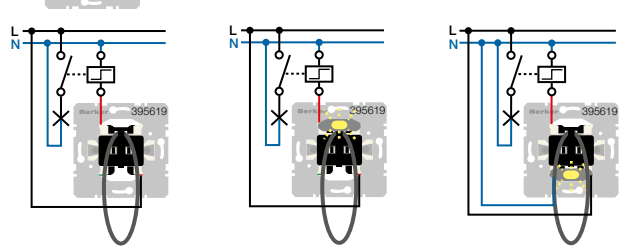

**Рис 5:** Шнуровая кнопка, переключающий контакт/шнуровая кнопка с подсветкой: ограничивайте количество параллельно подключенных кнопок или проводите нейтральный провод/шнуровая кнопка с постоянной подсветкой: неограниченное количество подключаемых параллельно кнопок, необходимо проведение нейтрального провода/контрольное выключение

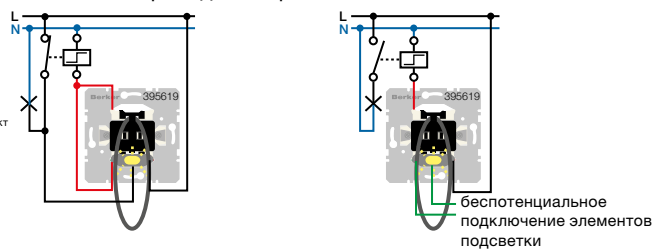

**Рис 6:** Контрольная шнуровая кнопка\*, переключающий контакт/контрольная шнуровая кнопка\*, переключающий контакт с отдельным сигнальным контактом

\* Удалите отсоединяемый язычок контакта на элементе подсветки 1605 10

## Подсветка выключателей и кнопок

Выключатели и кнопки с линзой или полем для надписи производства Berker W.1 поставляются со светодиодным элементом подсветки 230 В. В комбинации с другим светодиодным устройством при соответствующем изменении проводки устройства можно переоборудовать для выполнения других функций (см. таблицу 1).

### Светодиод 230 В, для выключателей/кнопок [№ для заказа 16xx 35 00]

Светодиодный элемент подсветки устанавливается или заменяется с фронтальной стороны без демонтажа выключателя. В зависимости от применения пружинные контактные штыри светодиодного элемента подсветки вставляются сверху в правильное положение для установления контакта с вставными зажимами электронной вставки.

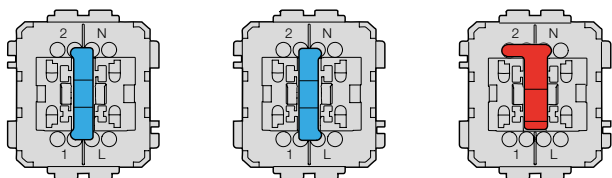

**Рис 1:** Возможности контактирования для различных конструктивных форм светодиодного элемента подсветки (форма I или форма L)

#### Применение с выключателями

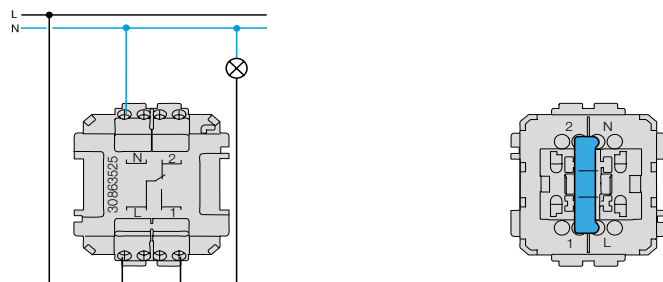

**Рис 2:** Постоянная подсветка, выключатель/переключающий контакт с линзой или полем для надписи, контакт светодиода на зажимах N—L

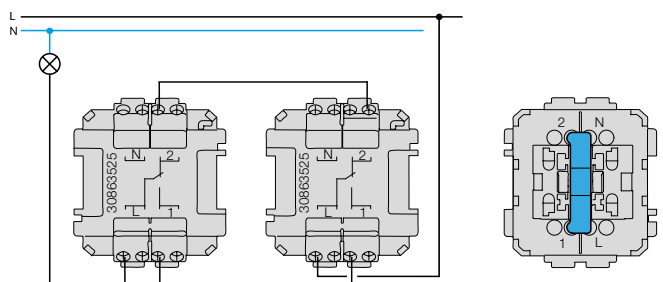

**Рис 3:** Подсветка в положении «ВЫКЛ.» (ориентирующая подсветка), схема включения и выключения с нескольких мест с 2 выключателями/переключателями, с подсветкой, контакт светодиода на зажимах 2—1

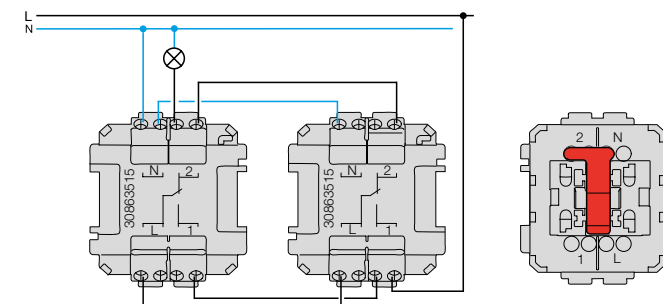

**Рис 4:** Подсветка в положении «ВКЛ.» (контрольное выключение), схема включения и выключения с нескольких мест с 2 контрольными выключателями/переключателями с линзой, контакт светодиода на зажимах 2—N

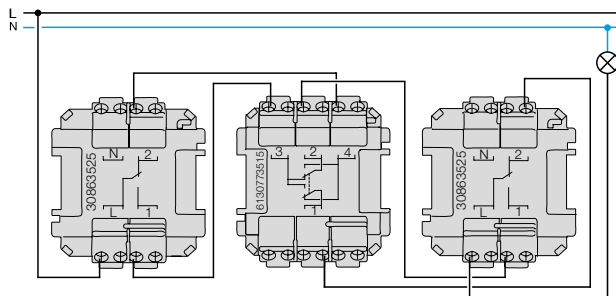

**Рис 5:** Подсветка в положении «ВЫКЛ.» (ориентирующая подсветка), схема перекрестного включения с 2 выключателями/переключателями с подсветкой, с линзой, контакт светодиода на зажимах 2—1

#### Применение с нажимными кнопками

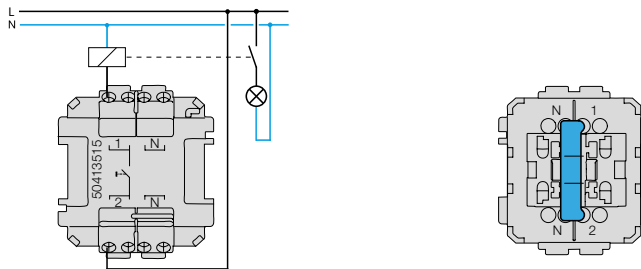

**Рис 6:** Подсветка в положении «ВЫКЛ.» (ориентирующая подсветка), кнопочные выключатели, замыкающий контакт с полем для надписи, например, для обеспечения безопасности применения, контакт светодиода на зажимах 2—1

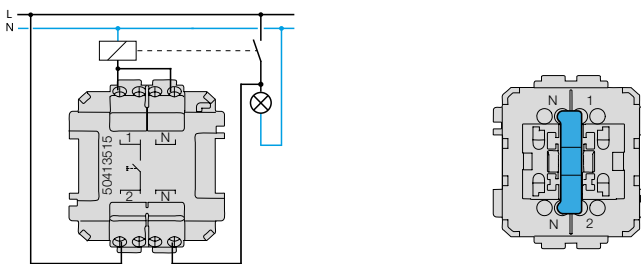

**Рис 7:** Подсветка в положении «ВКЛ.» (контрольная подсветка), кнопочные выключатели, замыкающий контакт с полем для надписи, например, для центров управления, находящихся за пределами освещаемого помещения, контакт светодиода на зажимах N—N

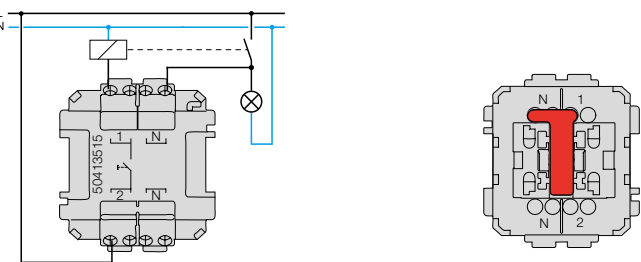

**Рис 8:** Подсветка в положении «ВКЛ.» (контрольная подсветка), кнопочные выключатели, замыкающий контакт с полем для надписи, например, для центров управления, находящихся за пределами освещаемого помещения, контакт светодиода на зажимах N—1

Обозначение	№ для заказа	Ориентирующая подсветка		Контрольная подсветка			
		цвет: синий		цвет: красный		цвет: синий	
		1688 35 00	контакты	1677 35 00	контакты	1688 35 00	контакты
<b>Выключатель</b>							
Вставка в выключатель/переключатель с клавишей с подсветкой, для наружного и скрытого монтажа, с линзой	3086 35 2x	■	2 - 1	■	2-N		
Вставка в выключатель/переключатель с клавишей, для наружного и скрытого монтажа, с полем для надписи, с подсветкой	3086 35 3x	■	2 - 1	■	2-N		
Электронная вставка для контрольного выключателя/переключателя, клавиша, для наружного и скрытого монтажа, с линзой	3086 35 1x	■	2 - 1	■	2-N		
Выключатель/переключатель, с подсветкой, для наружного монтажа, с линзой	3076 35 2x	■	2 - 1	■	2-N		
Выключатель/переключатель, для наружного монтажа, с полем для надписи, с подсветкой	3076 35 5x	■	2 - 1	■	2-N		
Контрольный выключатель/переключатель с оттиском «Heizung», для наружного монтажа, с линзой	3566 35 0x	■	2 - 1	■	2-N		
Контрольный выключатель/переключатель, для наружного монтажа, с линзой	3176 35 0x	■	2 - 1	■	2-N		
Контрольный выключатель с 2 полюсами, с оттиском «Heizung 0 — I» для наружного монтажа, с линзой	3562 35 0x			■	2-N		
<b>Кнопочные выключатели</b>							
Вставка в нажимную кнопку, замыкающий контакт с клавишей, для наружного и скрытого монтажа, с полем для надписи, с подсветкой	5041 35 1x	■	1 - 2	■	N-1 <sup>1)</sup>	■	N-N
Вставка в нажимную кнопку, переключающий контакт, с подсветкой, для наружного и скрытого монтажа, с линзой	5046 35 2x	■	2 - 1	■	N-2 <sup>2)</sup>		
Нажимная кнопка, переключающий контакт, с подсветкой, для наружного монтажа, с линзой	5076 35 0x	■	2 - 1	■	N-2 <sup>2)</sup>		
Кнопочные выключатели, переключающий контакт для наружного монтажа, с полем для надписи с подсветкой	5076 35 5x	■	2 - 1	■	N-2 <sup>2)</sup>		

1) к N должен быть подключен соединительный провод импульсного выключателя

2) Провод лампы на N

■ входит в комплект поставки

■ поставляется/используется опционально

**Таб. 1:** Вставка светодиодных элементов подсветки в выключатели/кнопки

**№ для заказа 1338 35 .., 1339 35 ..**

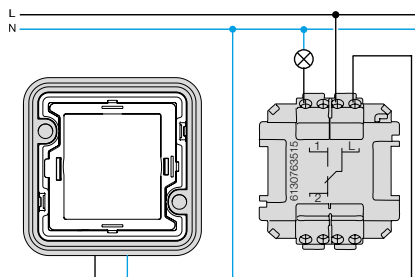

**Рис 1:** С постоянной подсветкой с выключателем/переключателем, например, для обеспечения безопасного применения

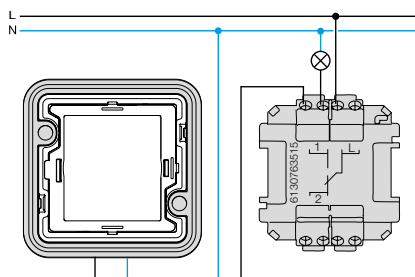

**Рис 2:** Подсветка в положении "ВКЛ" (контрольная подсветка) с выключателем/переключателем. Например, для центров управления, находящихся за пределами освещаемого помещения

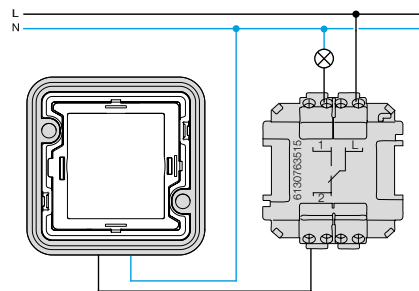

**Рис 3:** Подсветка в положении "ВЫКЛ" (подсветка для ориентации) с выключателем/переключателем. Например, для центров управления без дневного освещения

## Светодиодная сигнальная подсветка

Светодиодная сигнальная подсветка используется для оповещения, например для передачи указаний, информации, сообщений или предупреждений. Управление осуществляется через отдельную кнопку или выключатель. Может быть установлен как одиночный так и комбинация выключателей.

### Светодиодный световой сигнал, RGB [№ для заказа 2951 ..]

Переключение цвета осуществляется с помощью кнопки. Возможно нанесение различных символов на пленку, в зависимости от исполняемой функции. Цвета освещения — холодный белый, теплый белый, синий, оранжевый, красный, зеленый, фиолетовый (пурпурный) — и переход оттенков настраиваются с помощью нажимной кнопки. Переключение на каждый следующий оттенок осуществляется нажатием на кнопку. переход оттенков можно остановить в любом месте с помощью нажимной кнопки. Яркость регулируется при помощи потенциометра.



Рис 1: Пример подключения для переключения цветов, с петлей



Рис 2: Пример подключения для переключения цветов, без петли

- 1 Выключатель/выключателем/переключателем
- 2 Кнопочные выключатели
- 3 Электронная вставка светодиодной сигнальной подсветки, RGB
- 4 Возможность для подключения дополнительных устройств светодиодной сигнальной подсветки RGB

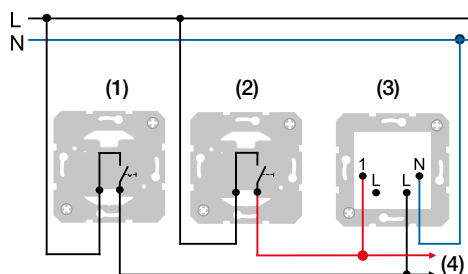
### Светодиодный световой сигнал, красное/зеленое освещение [№ для заказа 2952 ..]

Двухцветная сигнальная подсветка, например для регулировки доступа. Переключение между красным и зеленым с помощью отдельного переключателя. Входящие в комплект поставки двухцветные пленки с оттиском символов «Не мешать»/«Убрать комнату» и «Входите»/«Подождите» размещаются под крышкой.

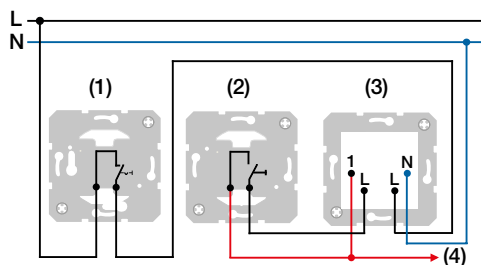
Вместо двойного выключателя (5), при помощи которого оба цвета включаются по отдельности, можно использовать выключатель/переключатель, который позволяет просто переключать цвета



Рис 3: Пример подключения светодиодной сигнальной подсветки, красное/зеленое освещение

- 5 Двухклавишный выключатель
  - 6 Электронная вставка для светодиодной сигнальной подсветки, красное/зеленое освещение, N-клеммы шунтированы
- ### Светодиодный световой сигнал, белое освещение [№ для заказа 2953 ..]

Включение и выключение через отдельный выключатель. Можно вложить пленки с оттиском символов. Цвет освещения: холодный белый. Яркость регулируется при помощи потенциометра.

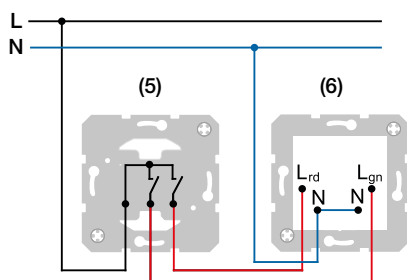

Рис 4: Пример подключения светодиодной сигнальной подсветки, белое освещение

- 7 Выключатель/выключателем/переключателем
- 8 Электронная вставка для светодиодной сигнальной подсветки, белое освещение

#### Настройка яркости

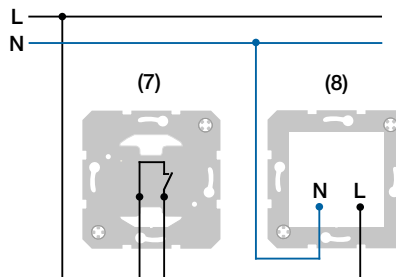

Рис 5: Настройка яркости светодиодной сигнальной подсветки, RGB и светодиодный световой сигнал, белое освещение

#### Технические данные

<b>Светодиодная сигнальная подсветка</b>	
Номинальное напряжение	230 В~
Частота сети	50 Гц
Количество светодиодов	4
Подключение жёстким кабелем	2,5 мм <sup>2</sup>
Рабочая температура	-15 ... 40 °C
<b>Светодиодная сигнальная подсветка [№ для заказа 2951 ..]</b>	
Потребляемая мощность	макс. 2 Вт при 195 ... 265 В~, 50/60 Гц
Кэффициент мощности	ок. 0,9
<b>Светодиодная сигнальная подсветка [№ для заказа 2952 ..]</b>	
Потребляемая мощность	на цвет макс. 0,5 Вт при 230 В~, 50 Гц
<b>Светодиодная сигнальная подсветка [№ для заказа 2953 ..]</b>	
Потребляемая мощность	макс. 1 Вт при 230 В~, 50 Гц
Кэффициент мощности	ок. 0,17

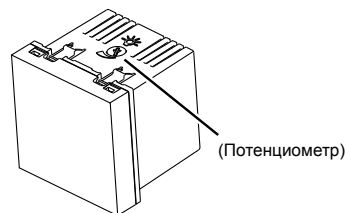

### Нажимные кнопки/световой сигнал E10 [№ для заказа 5101..]

#### Приложения

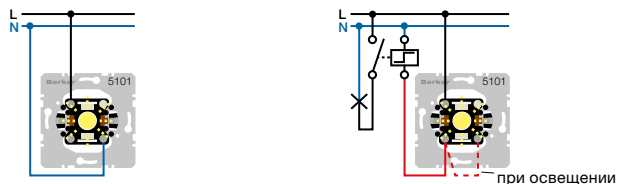

**Рис 1:** Световой сигнал E10

Нажимная кнопка освещена, при использовании ламп тлеющего разряда необходимо ограничить количество параллельно подключаемых кнопок

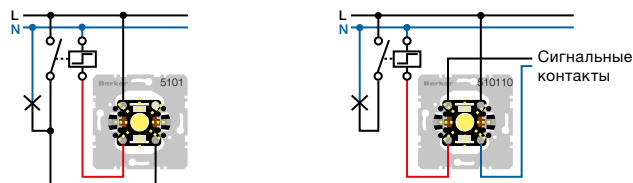

**Рис 2:** Контрольные нажимные кнопки  
Нажимные кнопки с отдельными сигнальными контактами, например для подключения контрольной лампы

### Условия эксплуатации электронных выключателей, диммеров и регуляторов числа оборотов

Указание номинальной нагрузочной способности при установке в качестве одиночного устройства:

- При температуре окружающей среды до 25 °C
- Встроенная розетка в сплошной кирпичной стене

**i** При подсоединении трансформатора всегда принимается номинальная нагрузка трансформатора, а не только нагрузка подключенного осветительного устройства.

**i** В зависимости от условий монтажа необходимо снизить максимальную мощность подключения (см. таблицу).

#### Отклоняющиеся условия:

минус 10 %	- на каждые 5 °C свыше 25 °C - внешние устройства при многопозиционной комбинации
минус 15 %	в деревянной или гипсокартонной стене
минус 20 %	внутренние устройства при многопозиционной комбинации

**Рис 1:** Понижение номинальной нагрузочной способности в разных условиях монтажа

## Энергосбережение за счет регулирования яркости

Управление яркостью осветительных устройств не только создает настроение за счет освещения, но и увеличивает срок службы ламп (см. диаграмму).

### Срок службы ламп в зависимости от рабочего напряжения

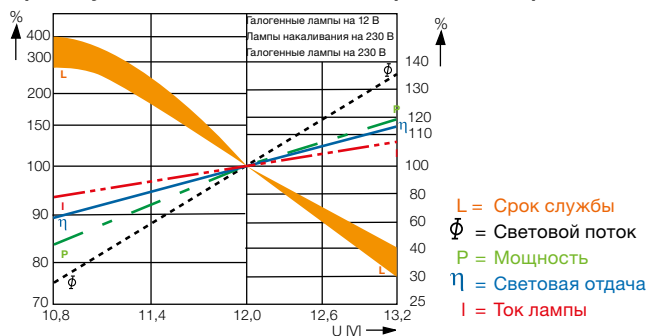

Уменьшенное на 5 % напряжение соответствует 200 % срока службы

### Обозначение

**⊠** Обозначение диммеров и электронных переключателей (с полупроводниковыми коммутирующими элементами) согласно DIN EN 60669-1/A2 и VDE 0632 часть 1/A2.

**Ⓜ** Обозначения переключающих устройств с реле с микрораствором контактов согласно DIN EN 60669-1/A2 и VDE 0632 часть 1/A2

**⚠** При использовании трансформаторов сторонних производителей с диммерами фирмы Berker Tronic и универсальными диммерами возможны функциональные сбои, так как эти компоненты согласованы друг с другом не лучшим образом.

### Универсальные диммеры

Универсальные диммеры распознают вид нагрузки при вводе в эксплуатацию и автоматически настраивают правильный принцип регулирования яркости.

### Таблица выбора диммера

Тип нагрузки:	Тип диммера:					
	Диммер со стандартной фазовой отсечкой	Диммер с низковольтной фазовой отсечкой	Диммер с фазовой отсечкой	Универсальный диммер	Регулятор числа оборотов	
Стандартные лампы накаливания 230 В		R ✓	R ✓	R ✓	Комбинация не применима	
Галогенные лампы и лампы накаливания 230 В		R ✓	R ✓	R ✓	Комбинация не применима	
Галогенные лампы 12 В с регулируемым трансформатором с обмоткой		Комбинация не применима	L ✓	Комбинация не применима	L ✓	
Галогенные лампы 12 В с электр. трансформатором с емкостной характеристикой		Комбинация не применима	Комбинация не применима	C ✓	Комбинация не применима	
Галогенные лампы 12 В с электр. трансформатором с индуктивной характеристикой		Комбинация не применима	L ✓	Комбинация не применима	L ✓	
Галогенные лампы 12 В с электр. трансформатором с индуктивной или емкостной характеристикой		Комбинация не применима	L ✓	C ✓	L, C ✓	
Двигатели		Комбинация не применима	Комбинация не применима	Комбинация не применима	M ✓	

## Регулятор числа оборотов [2968 01]

### Выключение

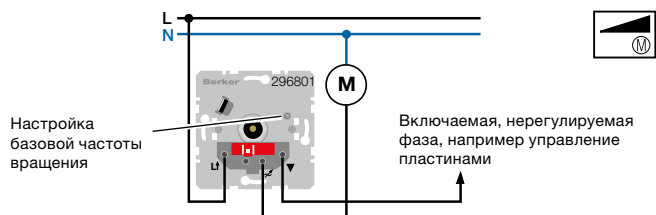

### Принципы регулирования яркости:

- Диммеры с фазовой отсечкой по переднему фронту для управления яркостью ламп накаливания и галогенных ламп 230 В и галогенных ламп 12 В со стандартным трансформатором

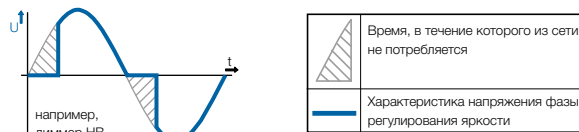

В начале каждой полуволны диммер запирает поток тока к лампе и становится «непроводящим». Только по истечении установленного светорегулировкой времени диммер снова устанавливает соединение и на подсоединенные лампы подается ток. В следующей нулевой точке синуса диммер снова запирает прохождение тока. Этот процесс повторяется при каждой синусоидальной полуволне, т.е 100 раз в секунду (50 Гц). В период блокировки энергия из электросети не потребляется и не учитывается.

- Диммеры с фазовой отсечкой по заднему фронту для управления яркостью галогенных ламп 12 В с трансформаторами Tronic, ламп накаливания и галогенных ламп 230 В

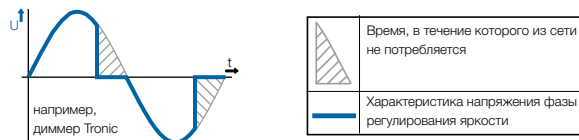

Диммер Tronic включается при нулевом проходе синусоидальной полуволны, а по истечении установленного светорегулировкой времени снова отключается. В следующей нулевой точке синуса диммер Tronic снова освобождает прохождение тока. Этот процесс повторяется при каждой синусоидальной полуволне, т.е 100 раз в секунду (50 Гц). В период блокировки диммером Tronic энергия из сети не потребляется и не учитывается.

### Технические данные

### Номер для заказа регулятора числа оборотов 2968 01

Двигатели	230/240 В~, 50/60 Гц, однофазные двигатели, например индукционные, универсальные или с расщепленными полюсами
Мин. нагрузка	0,1 А
Макс. нагрузка	2,7 А (2,3 А)
Ток двигателя	макс. 2,7 А (макс. 2,3 А)
Ток пластин	Разность макс. нагрузки и тока двигателя
Принцип регулирования	Фазовая отсечка по переднему или заднему фронту
Шумообразование	с низким уровнем шума
Защита от перегрева	Отключение, автомат. повторный запуск после остывания
Слаботочный предохранитель	T3, 15H250
Защита от радиопомех	согласно EN 55015
Рабочая температура	-20 ... 25 °C
Соединительные клеммы	Вставные зажимы для макс. 2,5 мм <sup>2</sup> ... 2 x 1,5 мм <sup>2</sup>

# Поворотный диммер

## Поворотный диммер (R, светодиод) [2909]



Рис 1: Выключение

К одному линейному защитному автомату 16 А подключать светодиодные лампы мощностью не более 300 Вт.

### Технические данные

(R, светодиод)		Артикул для заказа: 2909
Номинальное напряжение		230 В~, 50 Гц
Мощность режима ожидания		ок. 0,2 Вт
Теряемая мощность		ок. 3,7 Вт
Общая потребляемая мощность	лампы накаливания и галогенные лампы	230 В, 20 ... 200 Вт
	светодиодные ВВ-лампы тип. 3... 40 Вт	
Смешанные нагрузки	омические и светодиодные ВВ-лампы тип. 3 ... 40 Вт	
Принцип регулирования	фазовая отсечка по переднему фронту	
Слаботочный предохранитель		T 800mA H 250
Рабочая температура		5 ... 45 °С (необходимо учитывать условия эксплуатации)

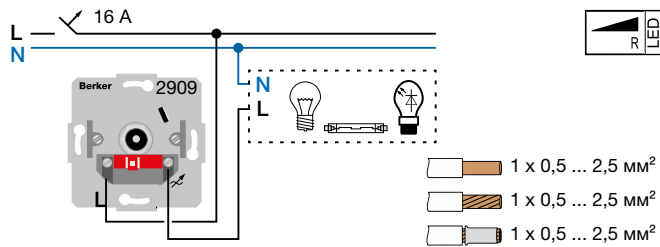
## Универсальный поворотный диммер [2973]



Рис 2: Выключение

К одному линейному защитному автомату 16 А подключать светодиодные или компактные люминесцентные лампы мощностью не более 600 Вт.

Возможна работа без нулевого провода, соблюдать минимальную нагрузку в 50 Вт.

После того, как диммер вышел на номинальный уровень по фазовой отсечке по заднему фронту, общая потребляемая нагрузка для светодиодных ВВ-ламп тип. 3 ... составляет 120 Вт, а для электронных трансформаторов со светодиодных ВВ-ламп тип. 20 ... - 120 Вт.

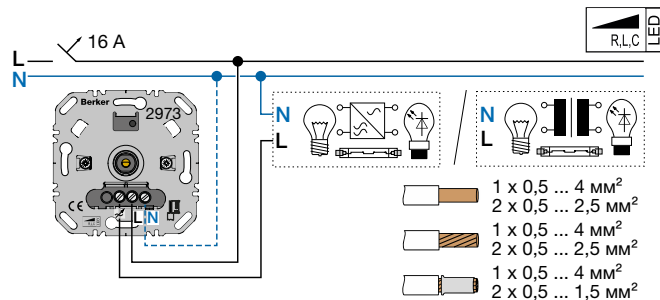
### Технические данные

Универсальный поворотный диммер		Артикул для заказа: 2973
Номинальное напряжение		230 В~, 50/60 Гц
Принцип диммирования	фазовая отсечка в зависимости от вида нагрузки	
Мощность режима ожидания		ок. 0,35 Вт
Теряемая мощность		ок. 2 Вт
Общая потребляемая мощность		
- Лампы накаливания и галогенные лампы 230 В, электронные трансформаторы		20 .. 210 Вт
- Станд. трансформаторы	(нагрузка < 85 %) вкл. добавочную мощность на потери, индуктивная:	20 .. 210 ВА 3 .. 60 Вт
- Светодиодные ВВ-лампы		20 .. 60 Вт/ВА
- электронные / станд. трансформаторы со светодиодными лампами		20 ... 210 Вт
- омические/емкостные нагрузки		20 ... 210 ВА
- омически(< 50 %)-индуктивные		тип. 3 ... 60
- омические и ВВ-СИД		не допускаются
- ёмкостно-индуктивные		макс. 100 м
Общая длина кабеля для подключения нагрузок		макс. 100 м
Рабочая температура		5 ... 45 °С

## Универсальный поворотный диммер «Комфорт» [2961 10, 2944 ..] вставка дополнительного устройства [2962 10, 2945 ..]

В режиме работы "универсальный" R,L,C, LED (заводские настройки) диммер автоматически выходит на подключенную нагрузку. Но принцип диммирования также можно установить вручную посредством кнопки (2) и показать посредством светодиодов.

Светодиод	Режим работы
● GN	R,L,C,Светодиод
● RD	Светодиод (фазовая отсечка)
● BU	Светодиод (фазовая отсечка)



Рис 3: Режим с опциональными дополнительными устройствами

К одному линейному защитному автомату 16 А подключать светодиодные или компактные люминесцентные лампы мощностью не более 600 Вт.

Возможна работа без нулевого провода, соблюдать минимальную нагрузку в 50 Вт. Подключать кнопки с подсветкой только, если они имеют отдельную N-клемму.

### Технические данные

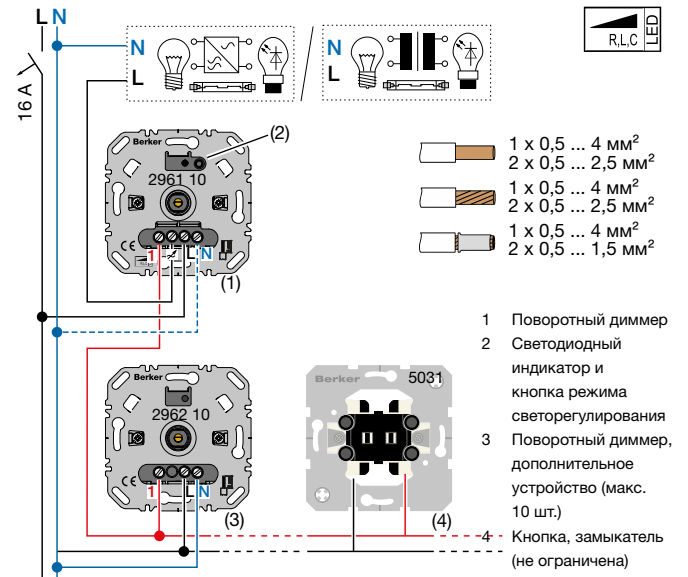
Универсальный поворотный диммер		Артикул для заказа: 2961 10, 2944 ..
Номинальное напряжение		230 В~, 50/60 Гц
Принцип диммирования	фазовая засечка или отсечка в зависимости от вида нагрузки	
Мощность режима ожидания		ок. 0,35 Вт
Теряемая мощность		ок. 4 Вт
<b>Общая потребляемая мощность - универсальный режим работы</b>		
- Лампы накаливания и галогенные лампы 230 В, электронные трансформаторы		20 .. 420 Вт
- Станд. трансформаторы	(нагрузка < 85 %) вкл. добавочную мощность на потери, индуктивная:	20 .. 420 ВА 3 .. 100 Вт
- Светодиодные ВВ-лампы		3 .. 100 Вт
- Электронные / станд. трансформаторы со светодиодными лампами		20 .. 100 Вт/ВА
<b>Общая потребляемая мощность - режим работы СИД, фазовая отсечка</b>		
- Лампы накаливания и галогенные лампы 230 В, электронные трансформаторы		20 .. 420 Вт
- Светодиодные ВВ-лампы		3 .. 200 Вт
- Электронные трансформаторы со светодиодными лампами		20 .. 200 Вт/ВА
<b>Общая потребляемая мощность - режим работы СИД, фазовая отсечка</b>		
- Лампы накаливания и галогенные лампы 230 В, электронные трансформаторы		20 .. 420 Вт
- Светодиодные ВВ-лампы		3 .. 100 Вт
- Электронные трансформаторы со светодиодными лампами		20 .. 100 Вт/ВА
<b>Смешанные нагрузки</b>		
- омические/емкостные нагрузки		20 .. 420 Вт
- омически(< 50 %)-индуктивные		20 ... 420 ВА
- омические и ВВ-СИД		тип. 3 ... 100
- ёмкостно-индуктивные		не допускаются
Общая длина кабеля для подключения нагрузок		макс. 100 м
Общая длина кабеля для подключения дополнительных устройств		макс. 100 м
Рабочая температура		5 ... 45 °С (необходимо учитывать условия эксплуатации)

### Компенсационный светодиодный модуль [2913]

Использование при подключении светодиодных ВВ-ламп к универсальным диммерам скрытого монтажа с фазовой отсечкой по заднему фронту (2961 10, 2944 .., 2973) для

- предотвращения тления светодиодных ВВ-ламп, работающих от диммеров, в выключенном состоянии.
- улучшения светорегулирующих характеристик

#### Потребители электроэнергии



Рис 1: Подключение в корпусе светильника в универсальному диммеру 2973

Одного модуля обычно достаточно для трех светодиодных ВВ-ламп. Если к одному диммеру подключить больше светодиодных ВВ-ламп, то можно подключить несколько модулей параллельно.

### Приборы управления 1—10 В

В светотехнике для работы осветительных устройств (например, люминесцентных ламп, низковольтных галогенных ламп) используются электронные пускорегулирующие аппараты (ЭПРА) и трансформаторы Tronic, оснащенные интерфейсом 1—10 В. Если на управляющих входах 1—10 В несколько устройств соединены одним проводом цепи управления, то с центрального устройства при помощи поворотного потенциометра 1—10 В можно регулировать яркость. Таким образом возможно управление большим количеством осветительных устройств. Управляющие устройства 1—10 В (поворотный потенциометр 1—10 В, Поворотный потенциометр 1—10 В с NO контактом) служат как для включения и выключения сетевого напряжения ЭПРА, так и для бесперебойного регулирования управляющего напряжения на интерфейсе устройств 1—10 В.

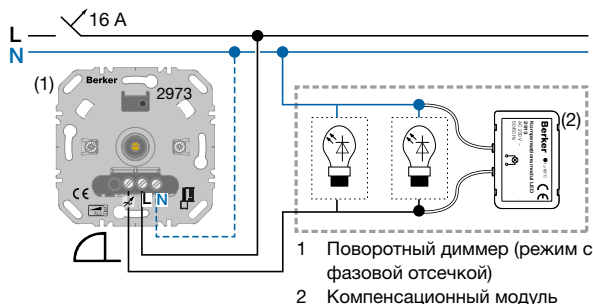
Поворотные потенциометры 1—10 В оснащены аналогично известной конструкции диммеров центральной панелью, кнопкой регулирования и рамкой.

#### Измерение токов управления и нагрузки

Значения тока управления ЭПРА, например у поворотного потенциометра 1—10 В, не должны превышать 50 мА, а значения тока нагрузки ЭПРА (учитывать токи включения) — 6 А. Необходимо учитывать данные производителей ЭПРА и осветительных устройств касательно значений токов управления и нагрузки (с токами включения).

Примерный расчет, тип ЭПРА Osram 2 x 58 Вт:

- Ток управления ФАКТ. = 0,6 мА
- Ток нагрузки (инд.) = 0,55 А на каждый ЭПРА
- Подключаются 83 ЭПРА  
ФАКТ. = 83 x 0,6 мА = ок. 50 мА, инд. нагр. = 83 x 0,55 А = 45,7 А

**Результат:** управляющий контакт полностью нагружен.

Поскольку приборы EVG во входной цепи имеют конденсатор Eiko, необходимо принимать в расчет высокие токи включения. Если превышает допустимое количество ЭПРА (см. ниже), то для включения ЭПРА необходимо применять контактор.

Поворотный потенциометр 1—10 В — максимальное количество ЭПРА, которые можно включать без дополнительного устройства:

- 5 двухламповых или 10 одноламповых ЭПРА Osram 58 Вт;
- 15 двухламповых или 30 одноламповых ЭПРА Insta 42 Вт;
- 13 трансформаторов Tronic Berker 20—105 Вт



Рис 2: Параллельное подключение двух модулей к универсальному модулю «Комфорт» 2961 10

#### Технические данные

Компенсационный светодиодный модуль	Артикул для заказа: 2913
Номинальное напряжение	230 В~, 50/60 Гц
Теряемая мощность	макс. 2 Вт
Температура корпуса (tc) макс.	65 °С
Соединительные провода, готовые к подключению	ок. 15 см
Размеры (Д x Ш x В)	28,5 x 43,0 x 11,5 мм

### Поворотный потенциометр 1—10 В [2891 10]

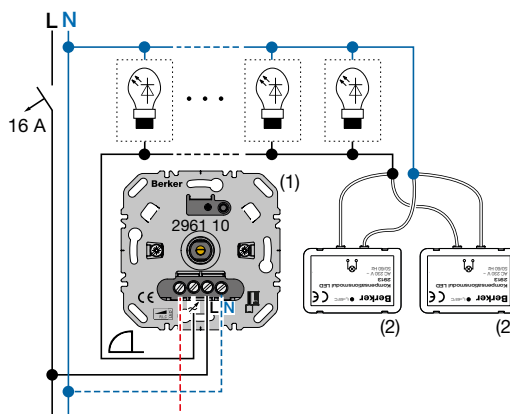
Без дополнительного реле/контактора или ограничителя пускового тока можно включать не более 5 двухламповых ЭПРА или 10 одноламповых ЭПРА.



Рис 1: Выключение при помощи поворотного потенциометра 1—10 В

### Поворотный потенциометр 1—10 В с замыкателем [2896 10]

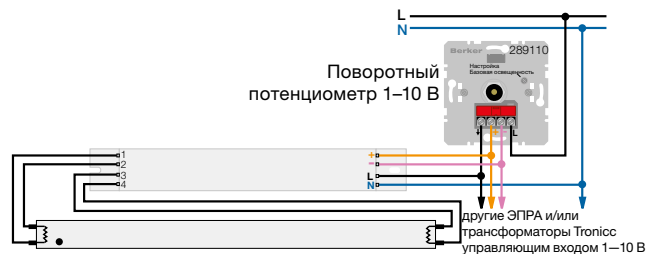

Рис 2: Схема включения и выключения приборов с нескольких мест с импульсным выключателем

№ для заказа 2891 10 / 2896 10	
Макс. управляющее напряжение, UST	12 В
Мин. управляющее напряжение, UST	0,7 В
Макс. ток управления, IST	50 мА
Макс. включаемая мощность сетевого выключателя	1380 ВА или 6 А при 230/240 В~, 50/60 Гц
Слаботочный предохранитель	F 500 Н 250
Рабочая температура	5 .. 35 °С
Винтовые клеммы	макс. 4 мм <sup>2</sup> или 2x2,5 мм <sup>2</sup>

## Протокол DALI

DALI (Digital-Addressable Lighting Interface — цифровой интерфейс освещения с возможностью адресации) — это протокол для управления светотехническими устройствами управления, например электронными трансформаторами, электронными ГПРА и т. д.

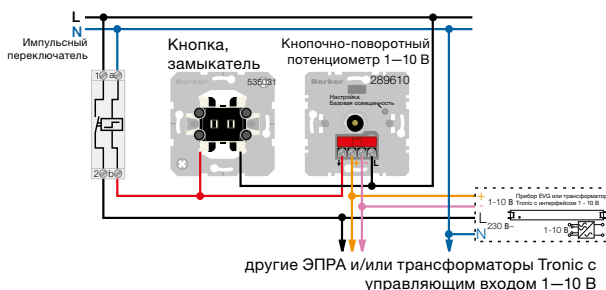
## Broadcast (широковещание)

Управляющая информация распространяется в режиме широковещания централизованно по всем участникам в сети DALI.

Команды DALI	Команда широковещания
Уровень освещенности (DAP)	Вызывается световое значение
OFF	Выключение
STEP UP	Светорегулировка светлее
STEP DOWN	Светорегулировка темнее
ON AND STEP UP	Включение и светорегулировка светлее
STEP DOWN AND OFF	Светорегулировка темнее и выключение

## Поворотный потенциометр DALI

- 1 Не предусмотрено для комбинации с другими устройствами управления DALI.
- 2 Провод цепи управления и провод нагрузки могут прокладываться в одной линии.
- 3 Яркость освещения при отсутствии сообщений DALI (уровень вкл. нагрузки) и при сбое системного напряжения DALI (уровень отказа системы) сохранены в ЭПРА и не могут изменяться посредством поворотного потенциометра DALI.

## Поворотный потенциометр DALI Tunable white [арт. № 2997]

Поворотный потенциометр DALI может управлять макс. 64 участниками DALI в режиме широковещания. В параллельном режиме система освещения использует значение яркости соответствующего активированного поворотного потенциометра DALI. Это может привести к скачку яркости.



Рис 1: Подсоединение поворотных потенциометров DALI в качестве равноправных центров управления

- 1 Блок сетевого питания (согласно DIN IEC 60929)
- 2 ЭПРА или трансформатор Тropic с интерфейсом DALI
- 3 Подсоединение дополнительных устройств с использованием интерфейса DALI
- 4 Подсоединение дополнительных потенциометров DALI, № для заказа 2997

Поворотный потенциометр DALI	№ для заказа 2997
Системное напряжение DALI согласно (IEC 60929)	16 В= (9,5 ... 22,5 В=)
Потребляемый ток	< 2 мА
Приборы по стандарту DALI	макс. 64
Длина провода управления цепи DALI	
при 0,5 мм <sup>2</sup>	макс. 100 м
при 0,75 мм <sup>2</sup>	макс. 100 ... 150 м
при 1,5 мм <sup>2</sup>	макс. 150 ... 200 м
Установка температуры цвета	2000 .. 10000 К
Слаботочный предохранитель	F 0A 25H 250
Рабочая температура	5 ... 35 °С
Соединительные клеммы	Винтовые зажимы для макс. 2 x 2,5 мм <sup>2</sup> или 1 x 4 мм <sup>2</sup>

## Поворотный потенциометр DALI Tunable white с блоком питания [арт. № 2998]

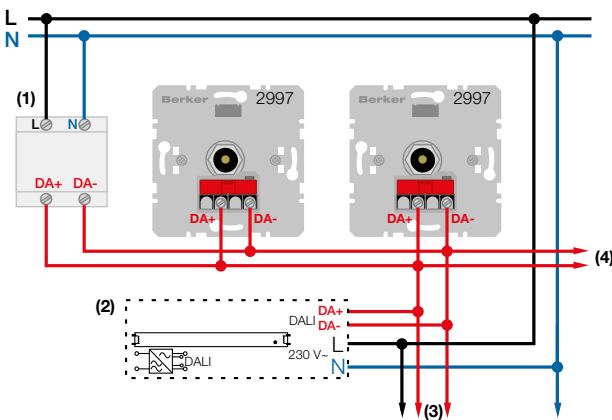
Поворотный потенциометр DALI с встроенным блоком сетевого питания при подключенном сетевом напряжении (активный режим) подает управляющий ток к подсоединенным участникам DALI. Если устройство не подключено к сетевому напряжению (пассивный режим), питание обеспечивается через напряжение DALI: поворотный потенциометр DALI работает в качестве дополнительного центра управления (режим широковещания).



Рис 2: Подсоединение поворотных потенциометров DALI в качестве равноправных центров управления

- 5 Потенциометр DALI с блоком питания от сети (активный режим)
  - 6 Потенциометр DALI с блоком питания от сети (пассивный режим)
  - 7 ЭПРА или трансформатор Тropic с интерфейсом DALI
  - 8 Подключение дополнительных потенциометров DALI с блоком питания от сети, № для заказа 2998, а также дополнительных устройств с интерфейсом DALI
- 1 Разрешается использовать не более 4 активных поворотных потенциометров DALI внутри сети DALI.

Поворотный потенциометр DALI Tunable white с блоком питания	№ для заказа 2998
Номинальное напряжение	230 В~
Частота	50/60 Гц
Выходной ток	макс. 52 мА
Системное напряжение DALI согласно IEC 60929	16 В= (9,5 ... 22,5 В=)
Потребляемая мощность	макс. 2 Вт
Число устройств DALI при 1 активном потенциометре DALI	макс. 26
Число устройств DALI при 4 параллельных активных потенциометрах DALI	макс. 104
Длина провода управления цепи DALI	
при 0,5 мм <sup>2</sup>	макс. 100 м
при 0,75 мм <sup>2</sup>	макс. 100 ... 150 м
при 1,5 мм <sup>2</sup>	макс. 150 ... 200 м
Установка температуры цвета	2000 .. 10000 К
Рабочая температура	5 ... 35 °С
Соединительные клеммы	Винтовые зажимы для макс. 2 x 2,5 мм <sup>2</sup> или 1 x 4 мм <sup>2</sup>

## Tunable white - Установка температуры цвета

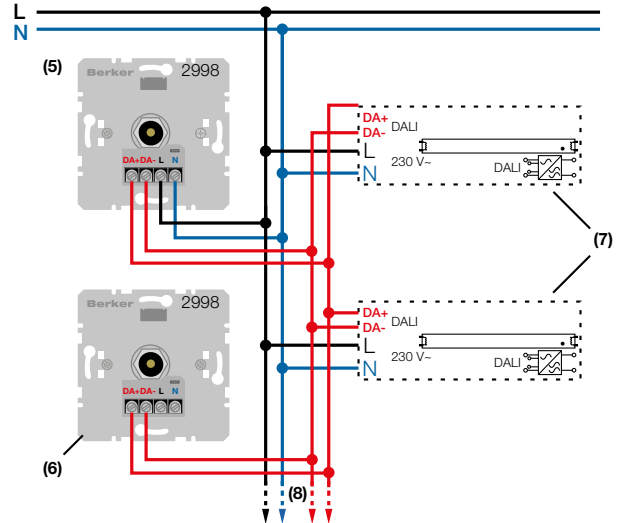
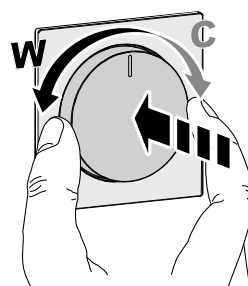

- C холодный
- W теплый

Установить температуру цвета посредством нажатой кнопки управления.

- 1 Установка температуры цвета для светильников с типом DALI Device Type 8 для Tunable White согласно IEC 62386-209

## Кнопочный выключатель для гостиничной карты / релейный выключатель для гостиничной карты

Кнопочные и релейные выключатели для гостиничных карт позволяют централизованно управлять электрическими нагрузками и дополнительно обеспечивают место для хранения гостиничной карты.

Управление осуществляется введением и извлечением гостиничной карты. Благодаря подсветке блока управления обеспечивается безопасность управления даже в темноте.

Меры по экономии энергии могут быть реализованы посредством дополнительной обратной связи с консьержем или подключения к автоматическим системам управления зданием, например, для снижения температуры в помещении или для выключения вентилятора/кондиционера.

### Кнопочный выключатель для гостиничных карт, 1 переключаемый контакт [№ для заказа 5056 01]

Если гостиничная карта вставлена, включаются нагрузки, подключенные через силовой контактор. После извлечения карты неиспользуемые потребители электроэнергии, такие как освещение (возможно с реле задержки отключения), контуры розеток, отключаются от сети.

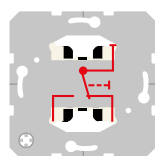

5056 01 Кнопочный выключатель для гостиничных карт, 1 переключаемый контакт  
1675 Элемент подсветки с N-клеммой



Рис 1: Кнопочный выключатель для гостиничных карт, 1 переключаемый контакт: Элемент подсветки горит только в том случае, если гостиничная карта не вставлена.



Рис 2: Ориентирующее освещение при использовании гостиничных карт

#### Функция в случае, если гостиничная карта вставлена

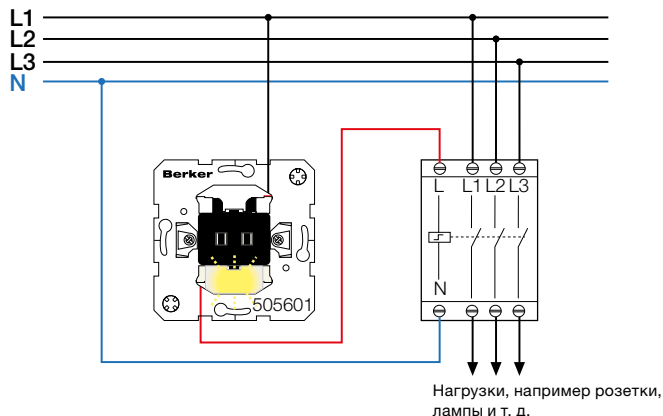
- Контакт замкнут
- Ориентировочный светильник выключен

#### Функция в случае, если гостиничная карта не вставлена

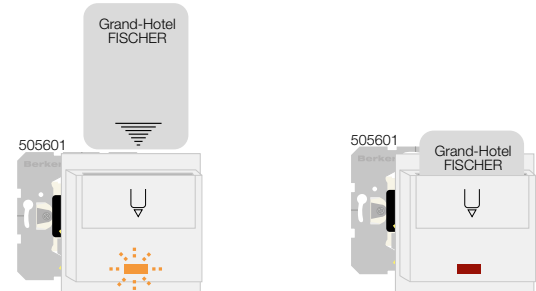
- Контакт разомкнут
- Ориентировочный светильник включен

### Релейный выключатель для гостиничной карты [№ для заказа 1640 .., 1641 ..]

Нагрузки подключаются напрямую через внутреннее реле или через последовательно подключенный силовой контактор. Если вставить гостиничную карту, нагрузка включается, а при извлечении снова отключается. За счет возможности настройки задержки отключения внутреннего реле освещение остается еще некоторое время включенным после извлечения гостиничной карты, так чтобы можно было спокойно покинуть помещение.



Рис 3: Релейные выключатели для гостиничной карты: вид спереди (А) без дизайнерской крышки, устройство приема гостиничной карты, элемент крепления и вид сзади (В)

- 1 Светодиодная подсветка для ориентирования
- 2 Потенциометр для настройки задержки времени отключения
- 3 Блок коммутации



Рис 4: Подсоединение нагрузки напрямую через релейный выключатель гостиничной карты

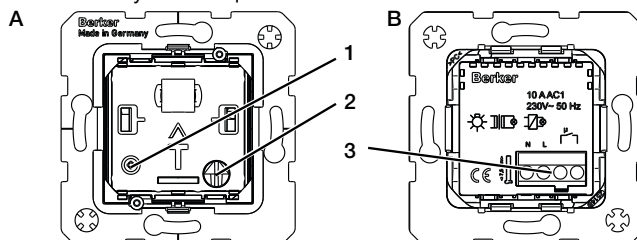

Рис 5: Подсоединение нагрузок через силовой контактор

## Инфракрасные датчики присутствия Функциональные и управляющие элементы

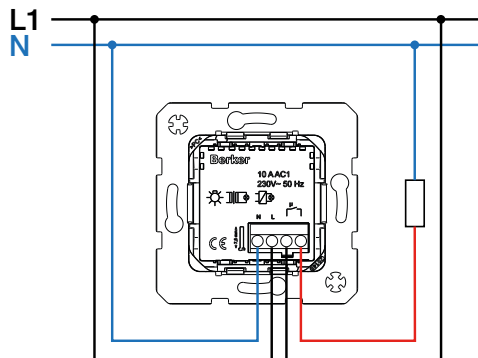

Рис 1: Обзор устройств  
Виды монтажа

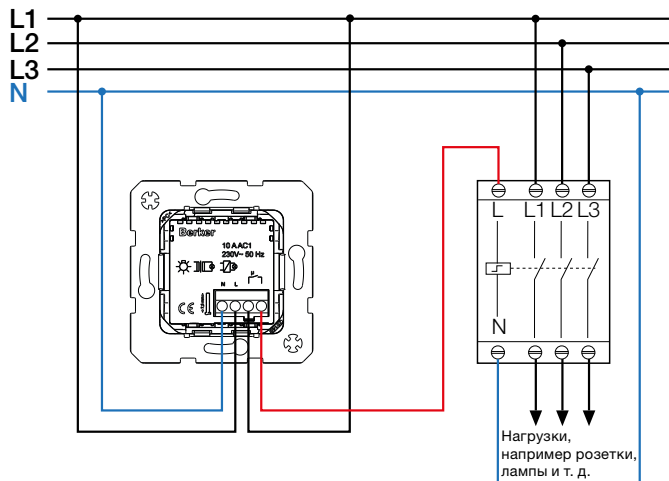

Рис 2: Монтаж в подвесной потолок / в коробку для наружного монтажа 1701 05

Рис 3:  
Место установки и зона регистрации

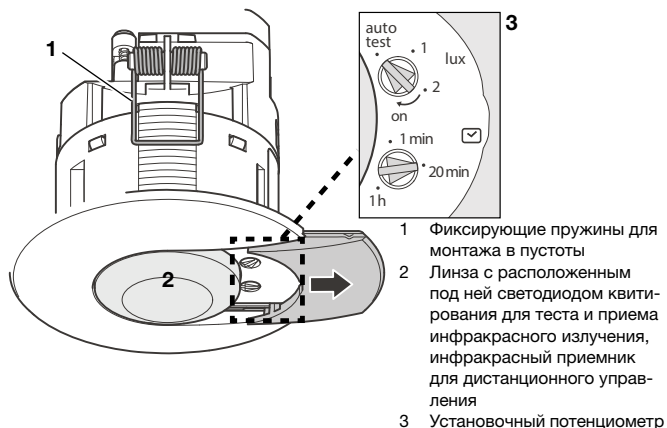
- Для точной регистрации небольших движений в офисных помещениях необходимо устанавливать датчик непосредственно над рабочим местом.
- В зоне регистрации не должны находиться источники помех, препятствующие регистрации движения (источники тепла, перегородки, нецветущие растения, вентиляционные отверстия и т. д.).

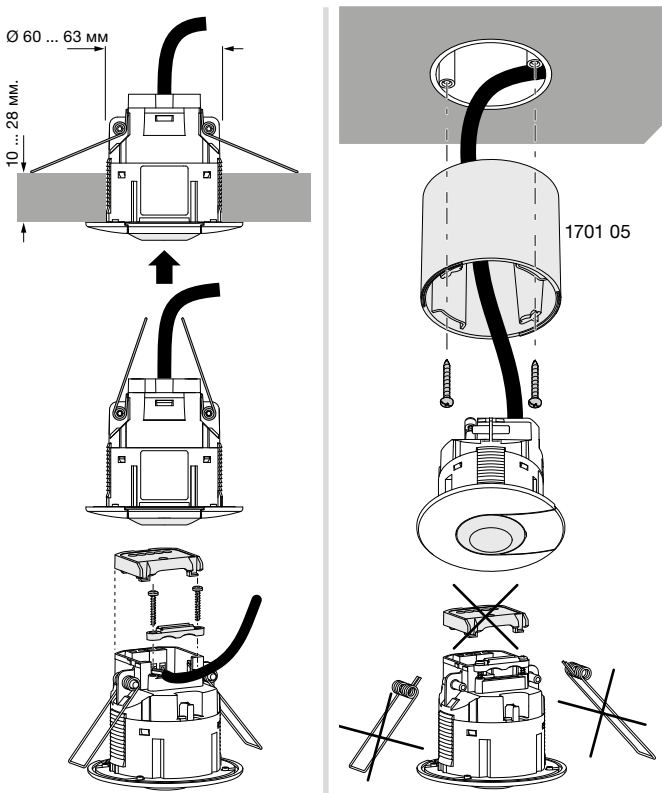

Рис 4: Зависимость зоны регистрации от высоты монтажа

## Настройки устройства

Конфигурация устройства осуществляется при помощи установочного потенциометра (3).

Потенциометр лк: настройка освещенности срабатывания.

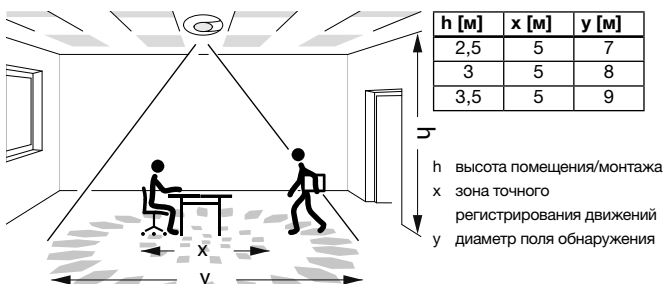
Положение	Освещенность ок. [лк]	Применение:
авто тест	-	Испытание установленных значений яркости и зоны регистрирования Конфигурация при помощи ручного передатчика 7590 40 02
1	200	Лестницы/коридоры Заданное значение для управления освещением в подъездах согласно DIN EN12464-1, 2003-3: мин. 150 лк
2	400	Офисы
вкл.	1000	

Потенциометр : настройка задержки времени отключения.

## Дистанционное управление

Для дистанционного управления имеются два ручных инфракрасных передатчика.



7590 40 02	7590 40 01
Настройка/ввод в эксплуатацию специалистом-электриком	Управление пользователем
<ul style="list-style-type: none"> <li>- Настройка освещенности срабатывания</li> <li>- Настройка задержки при включении</li> <li>- Выбор режима работы</li> <li>- Возврат к заводским настройкам</li> <li>- 2 накопителя конфигураций для удобного многократного ввода в эксплуатацию</li> </ul>	<ul style="list-style-type: none"> <li>- Переключение управляемого освещения</li> <li>Только с 1701 07 (DALI/DSI):</li> <li>- Регулирование управляемого освещения</li> <li>- Запоминание и вызов 4 уровней освещенности.</li> </ul>

## Инфракрасный датчик присутствия [1701 06]

Датчик присутствия оснащен встроенным рабочим контактом для прямого подсоединения управляемых ламп. К разъему вспомогательного устройства можно подключить дополнительную кнопку с замыкающим контактом, которая позволяет включать и выключать освещение в зависимости от движения.



Рис 5: Подсоединение инфракрасных датчиков присутствия

## Инфракрасный датчик присутствия DALI [1701 07]

Датчик присутствия оснащен встроенным выходом DALI/DSI для регулирования освещения с соответствующими устройствами управления. Настройка протокола (DALI или DSI) происходит автоматически. К разъему вспомогательного устройства можно подключить дополнительную кнопку с замыкающим контактом, которая позволяет в зависимости от движения включать и выключать освещение (краткое нажатие) либо регулировать его яркость (длительное нажатие).

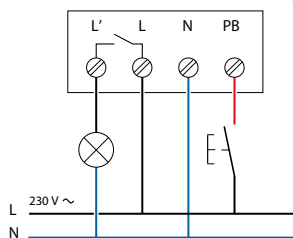

Рис 6: Подсоединение инфракрасного датчика присутствия

**Применение жалюзиного двухклавишного выключателя/жалюзиной двухклавишной кнопки**

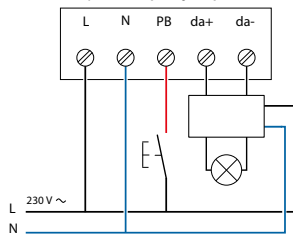
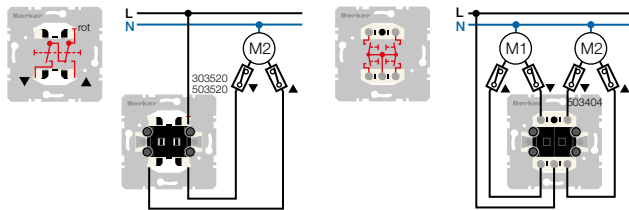

**Рис 1:** Жалюзиный двухклавишный выключатель, 1-полюсный [№ для заказа 3035 20]; жалюзиная двухклавишная кнопка, 1-полюсная [№ для заказа 5035 20] / групповая двухклавишная кнопка, 4 замыкателя, общий входной зажим [№ для заказа 5034 04] в качестве двойной кнопки для жалюзи

**Применение жалюзиного поворотного выключателя/жалюзиного переключателя/кнопки для замыкающего цилиндра**

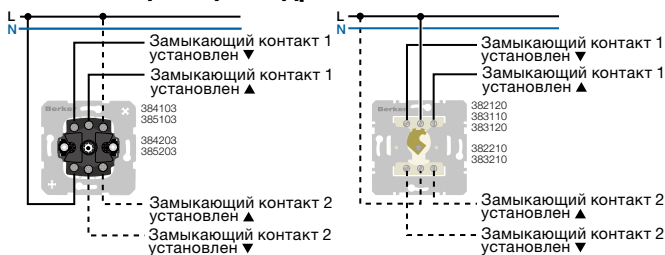

**Рис 2:** Жалюзиный поворотный выключатель 1- и 2-полюсный [№ для заказа 3841 03, 3842 03]; выключатель жалюзи 1- и 2-полюсный для центральной панели с замком [№ для заказа 3851 03, 3852 03] / выключатель/кнопка жалюзи 1- и 2-полюсный для профильных полуцилиндров [№ для заказа 382..., 383..]

**Применение с трехступенчатым выключателем**

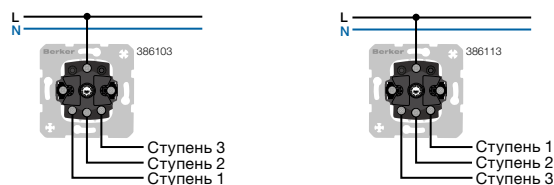

**Рис 1:** Трехступенчатый выключатель с нулевым положением [№ для заказа 3861 03] / трехступенчатый выключатель без нулевого положения [№ для заказа 3861 13]

**Применение замочного выключателя**

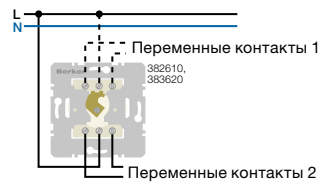

**Рис 3:** Выключатель/переключатель 1- и 2-полюсный для профильных полуцилиндров [№ для заказа 3826 10, 3836 20]

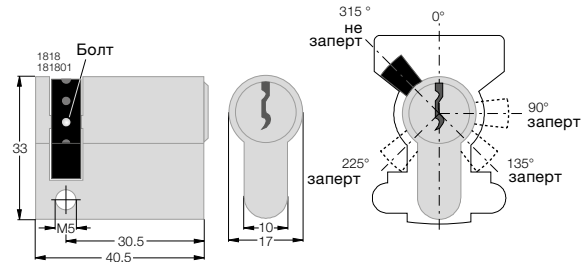

**Рис 4:** Профильный полуцилиндр [№ для заказа 1818, 1818 01]

Положение запирающего носика профильного полуцилиндра можно изменить путем вдавливания пальца с шагом 45°.

- Если запирающий носик находится под углом 315°, накладку с профильным полуцилиндром можно снять без ключа. Ключ можно извлечь только в нулевом положении (не включен).
- Если запирающий носик находится под углом 90°, 135°, 225°, накладка заблокирована от снятия без ключа. После приведения в действие ключ поворачивается в исходную позицию, таким образом, его можно извлечь из выключателей в любом коммутационном положении.



# Терморегулятор

Регулятор температуры (термостат) необходим для поддержания температуры в закрытых помещениях (квартиры, школы, мастерские и т.д.)

## Монтаж

**Т**епловое воздействие извне влияет на точность работы прибора.

- Предпочтительное место установки — внутренняя стена напротив источника отопления. Высота установки примерно 1,5 м над полом.
- Необходимо избегать установки на наружных стенах, а также сквозняка от окон и дверей.
- Не устанавливать регулятор внутри стеллажей или за занавесями и подобными перекрытиями (за исключением регуляторов с дистанционными датчиками).
- Избегать прямого солнечного излучения, близости к телевизионным, радиовещательным и отопительным устройствам, лампам, каминам и отопительным батареям.
- При установке в 3-, 4- или 5-местной рамке необходимо, чтобы расстояние между регулятором температуры и диммером было как можно больше. При размещении друг над другом необходимо устанавливать регулятор под диммером.

## Электрическое подсоединение

Подключение всех проводов должно осуществляться по соответствующей схеме. Нулевой проводник N необходимо подключить к клемме N. Если этого не сделано, то в результате возникают большие колебания температуры, потому что регулятор не работает без термоотода. Функция зависит только от биметалла. Необходимости в защитном проводнике нет, так как устройство имеет защитную изоляцию.

## Краткое описание на схемах

- L Фаза
- N Нулевой проводник
- ⊥ Земля
- NTC Подключение датчика температуры
- RF Сопротивление термоотода
- TA Сопротивление для ночного режима/понижения температуры
- ⌚ Внешний таймер (или выключатель) для ночного режима/понижения температуры
- ↑ Подключение нагрузки
- 🔥 Отопление
- ❄️ Охлаждение
- T > Биметаллический контакт (оценка температуры)

## Регулятор температуры помещения, переключающий контакт, с центральной панелью

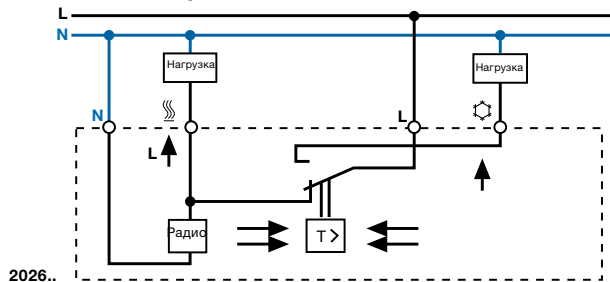

Технические данные		Регулятор температуры помещения, переключающий контакт, с центральной панелью, № для заказа 2026 ..	
Температурный диапазон	5 ... 30 °C		
Номинальное напряжение	250 В~, 50/60 Гц		
Номинальный ток Отопление	10 А, 4 А cos φ = 0,6		
Номинальный ток Охлаждение	5 А, 2 А cos φ = 0,6		
Коммутируемая мощность Отопление	2,2 кВт		
Коммутируемая мощность Охлаждение	1,1 кВт		
Потребляемая мощность	0,15 Вт		
Разница температур переключения	ок. 0,5 °C		

## Регулятор температуры помещения, размыкающий контакт, с центральной панелью

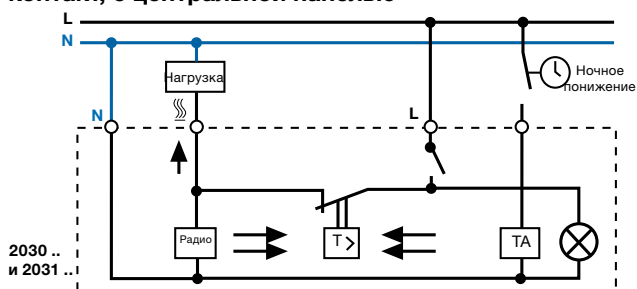

2030 .. и 2031 ..

Технические данные		№ для заказа 2030 ..	
Температурный диапазон	5 ... 30 °C		
Номинальное напряжение	250 В~, 50/60 Гц		
Номинальный ток	10 А, 4 А cos φ = 0,6		
Коммутируемая мощность	2,2 кВт		
Потребляемая мощность	0,15 Вт, с ночным понижением 0,3 Вт		
Разница температур переключения	ок. 0,5 °C		
Понижение температуры	ок. 4 °C		

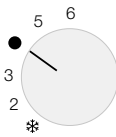

Масштабирование на регуляторах температуры совпадает, если место установки соответствует назначению:

- ❄️ = ок. 5 °C
- = ок. 20 °C
- 2 = ок. 10 °C
- 5 = ок. 25 °C
- 3 = ок. 15 °C
- 6 = ок. 30 °C

## Регулятор температуры, размыкатель, с центральной панелью

С помощью кнопки настройки устанавливается нужная температура пола. Если температура пола меньше температуры уставки, термостат коммутирует нагрузку, при этом загорается красный индикатор. С помощью сетевого выключателя включается и выключается подогрев. Через дополнительное подключение можно активировать ночное понижение температуры с помощью предварительно включенного таймера или контрольного переключателя. При этом на кнопке настройки загорится зеленый индикатор. Понижение температуры составит примерно 5 °C.

Для измерения температуры пола датчик монтируется в защитную трубу. При необходимости кабель датчика можно удлинить 2-жильным кабелем с сечением 1,5 мм<sup>2</sup>, это не повлияет на точность работы регулятора. При прокладке в кабельные каналы или вблизи проводников тока высокого напряжения необходимо использовать экранированный провод.

## Датчик температуры [Арт. № 161]

Параметры датчика: внутреннее сопротивление измерительного устройства Ri > 1 МОм

5 °C	85,279 кОм	25 °C	33,000 кОм	45 °C	13,846 кОм
10 °C	66,785 кОм	30 °C	26,281 кОм	50 °C	11,277 кОм
15 °C	52,330 кОм	35 °C	21,137 кОм		
20 °C	41,272 кОм	40 °C	17,085 кОм		

Значения сопротивления могут измеряться только при отсоединенном датчике.

Температурный датчик должен устанавливаться в пустую трубу в полу так, чтобы он не лежал между 2-мя нагревательными проводниками.

## Регулятор температуры, размыкатель, с центральной панелью

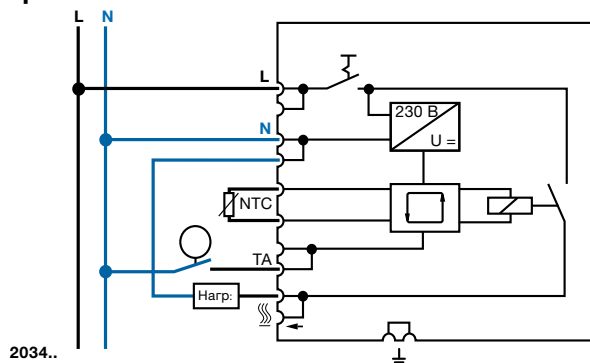

2034..

**Т** управление клеммой TA (понижение температуры) осуществляется через нейтральный провод N.

Технические данные		Регулятор температуры, замыкающий контакт, с центральной панелью для подогрева полов, № для заказа 2034..	
Температурный диапазон	10 ... 50 °C		
Номинальное напряжение	230 В~, 50/60 Гц; 230 В=		
Коммутируемый ток	10 А cos φ = 1 омическая нагрузка		
Коммутируемая мощность	2,3 кВт		
Потребляемая мощность	0,14 Вт, с ночным понижением 0,28 Вт		
Переключатель/однополюсный	Вкл/Выкл		
Светодиодная индикация	отопление вкл. «красный»/ночное понижение вкл. «зеленый»		
Контакты (реле)	1 замыкающий контакт (для отопления) со свободным потенциалом		
Понижение температуры	ок. 5 °C		
Разница температур переключения	ок. 1 °C		
Кабель датчика	ПВХ 2 x 0,75 мм <sup>2</sup>		
Длина кабеля	4 м		
Степень защиты	IP30 согласно EN 60529		

**Регулятор температуры помещения, размыкатель, с центральной панелью - с встроенным недельным таймером, арт. № 2044 ..**

Регулятор температуры с управлением по времени позволяет в автоматическом режиме выполнять регулирование температуры помещения в зависимости от дня недели и времени суток. Текущая температура определяется при помощи внутреннего датчика и сравнивается с температурой установки. При значении температуры ниже заданного осуществляется отопление.

**И** Можно дополнительно подсоединить внешний датчик для измерения температуры у поверхности пола/в помещении.

- 1 Кнопка Меню/☰
- 2 Кнопка -
- 3 Кнопка +
- 4 Кнопка Инфо/ОК
- 5 Индикация текущего времени/справочной информации
- 6 Индикация режима отопления
- 7 Индикация дня недели
- 8 Индикация температуры помещения или пола
- 9 Индикация функций/настроек

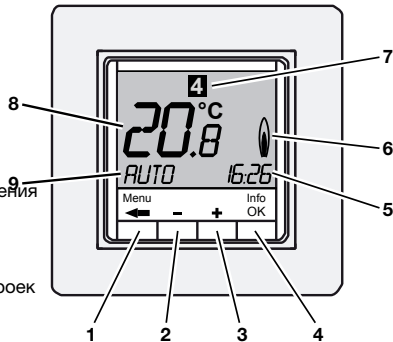

**Рис 1:** Обзор элементов управления и индикации

**Особенности изделия**

- применяется в качестве регулятора температуры помещения, пола или регулятора температуры помещения с ограничителем
- настраиваемый тип сервопривода (нормально-закрытый/нормально-открытый)
- способ регулирования: ШИМ (широтно-импульсная модуляция) или 2-позиционный (вкл./выкл.)
- время цикла ШИМ и гистерезис (при 2-точечном регулировании) настраиваемые
- 3 предустановленные программы «Время — температура» с индивидуальной настройкой
- устанавливается не более 9 периодов включения для одного дня
- функция защиты от замерзания и функция защиты вентиля
- самообучающаяся кривая отопления, отключаемая
- таймер для почасового изменения температуры
- автоматический переход на летнее/зимнее время, отключаемый
- программируется при помощи съемной панели управления
- настраиваемый счетчик рабочих часов или индикатор расхода энергии

**Диаграммы Время – температура**

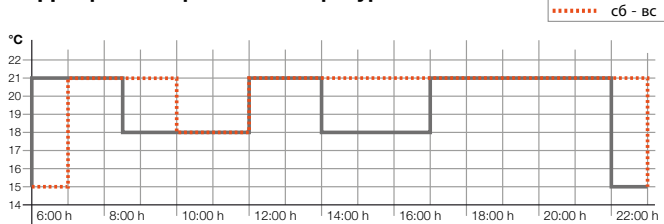

**Рис 2:** Профиль дня программы 1

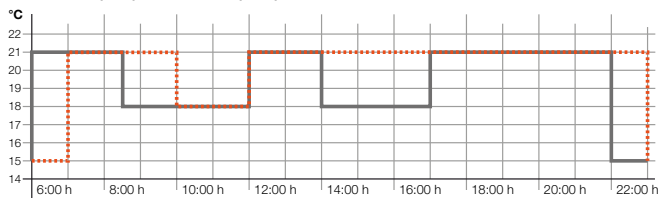

**Рис 3:** Профиль дня программы 2

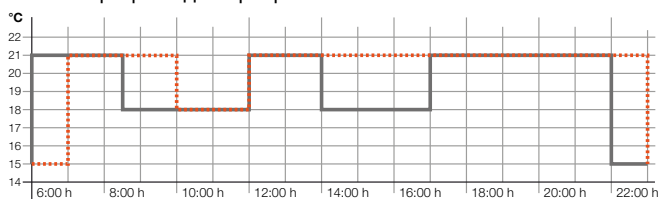

**Рис 4:** Профиль дня программы 3

**И** Во всех предустановленных профилях дня по воскресеньям последнее снижение температуры выполняется уже в 22:00.

**Функция Оптимальный запуск**

Прибор самостоятельно определяет, когда необходимо включить Отопление, чтобы к установленному времени была достигнута заданная температура (самообучающаяся кривая отопления).

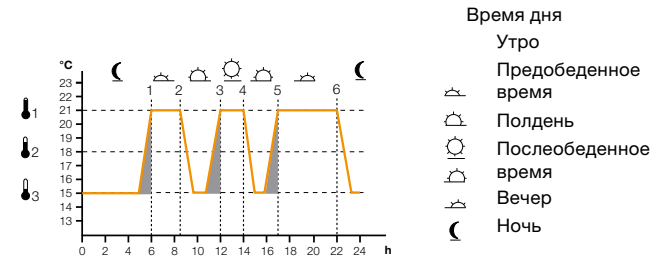

**Рис 5:** Самообучающаяся кривая отопления на примере профиля дня программы 1

**Монтаж и электрическое подключение**

**И** Тепловое воздействие извне влияет на точность работы прибора.

- Предпочтительное место установки — внутренняя стена напротив источника отопления. Высота установки примерно 1,5 м над полом.
- Необходимо избегать установки на наружных стенах, а также сквозняка от окон и дверей.
- Не устанавливать регулятор внутри стеллажей или за занавесями и подобными перекрытиями (за исключением регуляторов с дистанционными датчиками).
- Избегать прямого солнечного излучения, близости к телевизионным, радиовещательным и отопительным устройствам, лампам, каминам и отопительным батареям.
- При установке в 3-, 4- или 5-местной рамке необходимо, чтобы расстояние между регулятором температуры с управлением по времени и диммером было как можно больше. При размещении друг над другом необходимо устанавливать регулятор под диммером.

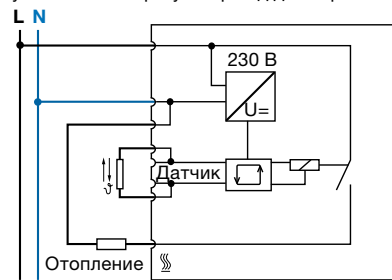

**Рис 6:** Схема подключения Регулятор температуры, включаемый по времени, с замыкаемым контактом и центральной панелью

**Монтаж датчика температуры пола/дистанционного датчика [№ для заказа 161]**

- Если полы подогреваются, температурный датчик должен устанавливаться в пустую трубу в полу между двумя нагревательными проводниками. Если подключен температурный датчик, измеренная им температура выводится на экран (параметры датчика см. в разделе о температурном регуляторе с замыкающим контактом, центральной панелью для обогрева полов, стр. **i820**).
- Для регулирования в помещении, отделенном от регулятора температуры, можно установить температурный датчик с вставкой сенсора, номер для заказа 7594 10 01, в подходящем для монтажа месте.

Технические данные	арт. № 2044 ..
Рабочее напряжение, номинальная частота	230 В~, 50 Гц
Выход	реле с замыкающим контактом, равнопотенциальный
Коммутируемый ток	10 мА ... 10 (4) А
Потребляемая мощность	ок. 1,2 Вт
Рабочая температура	0 ... 40 °C (без конденсации)
Температура хранения	-20 ... 70 °C (без конденсации)
Вид защиты	IP30
Класс защиты	II
Регулятор температуры помещения (с ограничителем)	5 ... 30 °C
Регулятор температуры пола	10 ... 40 °C
Выходной сигнал	Широтно-импульсная модуляция (ШИМ) или двухпозиционное регулирование (вкл./выкл.)
Минимальное время включения	10 минут
Отклонение времени	< 4 минут в год
Запас хода от литиевой батареи (встроенной)	ок. 10 лет

# ПЕРЕДАЧА ДАННЫХ/ТЕЛЕКОММУНИКАЦИЯ

Расположение в кабеле при звездообразной четверке жил



Рис 1: Звездообразная четверка: обозначение кольцами



Рис 2: Звездообразная четверка: обозначение цветами

Жила	Текущий цветовой код	Предыдущий цветовой код
1a	кр = цвет: красный	ж = цвет: желтый
1b	ч = черный	кр = цвет: красный
2a	б = цвет: белый	з = цвет: зеленый

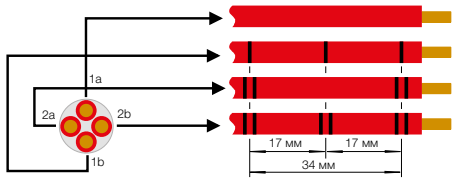
Жила	Текущий цветовой код	Предыдущий цветовой код
2b	ж = цвет: желтый	bl = цвет: синий

Раскладка штырьковых контактов соединительной коробки UAE

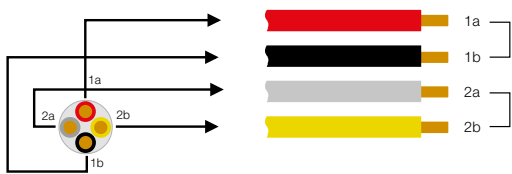
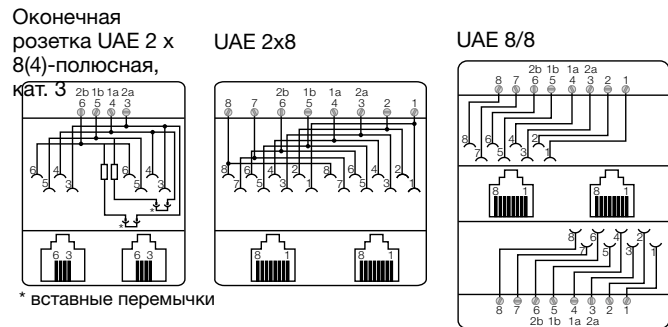
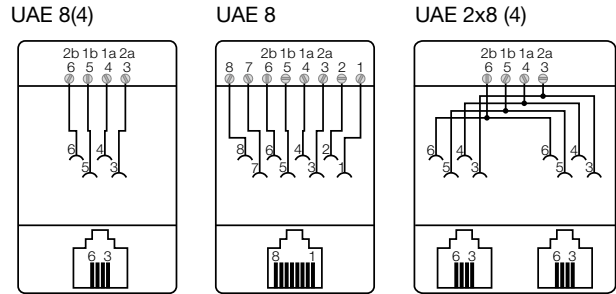

## Указания к кат. кабеля 5 и 6

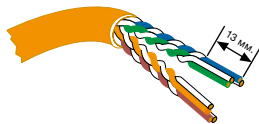

⚠ Максимальная длина расплетенной части витых пар должна быть не более 13 мм, в противном случае меняются характеристики передачи. У экранированных проводов наложить экран.

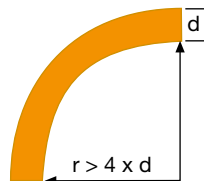

⚠ Радиус изгиба кабеля r не должен быть меньше величины 4-кратного диаметра кабеля d ( $r > 4 \times d$ ).

## Раскладка контактов UAE/RJ45

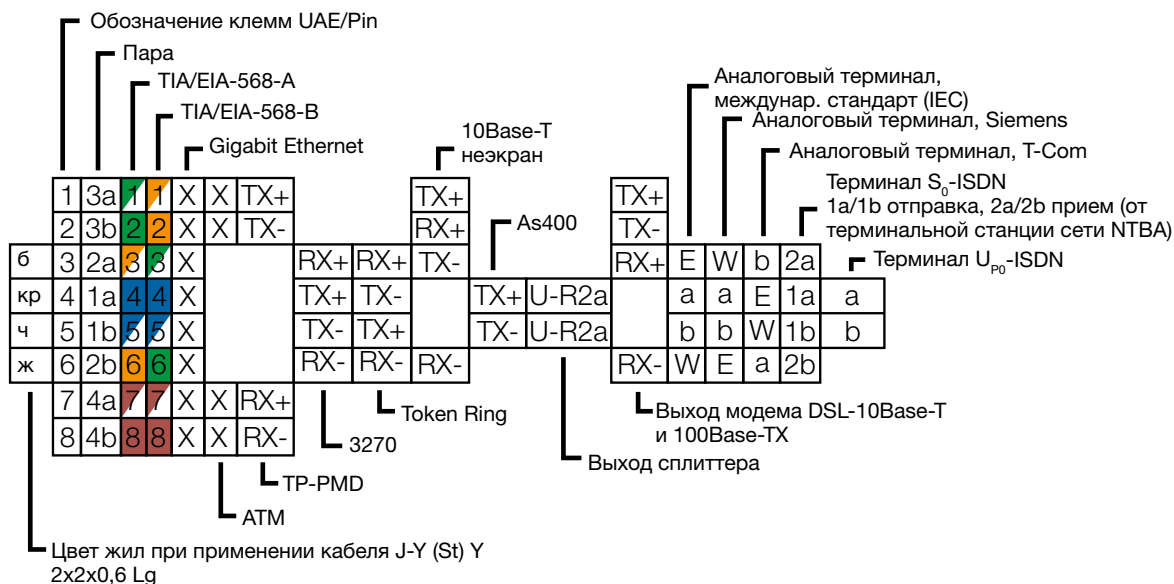

## Понятия по антенному оборудованию

**ADR (Astra Digital Radio — цифровое радиовещание через спутник Astra):** цифровые радиопрограммы на поднесущей (Subcarrier) аналогового ТВ-ретранслятора.

**Азимут:** под азимутом понимается наводка обращенной на юг спутниковой антенны (горизонтальный угол поворота).

**SAT-диапазон (SAT-ПЧ, входные ПЧ):** диапазон промежуточных частот, используемый спутниковыми приемниками:

- 950 ... 2050 МГц (стандартный диапазон)
- 950 ... 2400 МГц (расширенный диапазон)

**High-Band (верхний диапазон):** частотный диапазон спутника 11,7 ... 12,75 ГГц. Здесь в основном передаются только цифровые программы.

**Low-Band (нижний диапазон):** частотный диапазон спутника 10,7 ... 11,7 ГГц. Установки со старыми маломощными усилителями-преобразователями не могут принимать весь диапазон (обычно только 10,950 ... 11,7 ГГц, аналоговый).

### Диапазоны для широкополосного кабеля

- Обратный канал, частота 5 ... 47 МГц
- I диапазон (ОВЧ I), каналы 2—4, частота 47 ... 85 МГц
- II диапазон (УКВ, ОВЧ II), частота 87,5 ... 108 МГц
- УКВ-диапазон: нижний специальный диапазон (ОВЧ), каналы C2—C10, частота 108 ... 174 МГц
- III диапазон (ОВЧ III), каналы 5—12, частота 174 ... 230 МГц
- Верхний специальный диапазон (ОВЧ), каналы C11—C20, частота 230 ... 300 МГц
- Гиперчастотный расширенный диапазон (ОВЧ), каналы C21—C38
- V диапазон (УВЧ), каналы 21—37, частота 470 ... 606 МГц
- V диапазон (УВЧ), каналы 38—69, частота 606 ... 862 МГц
- Спутниковая промежуточная частота (УВЧ), частота 950 ... 2400 МГц

**BER (Bit error rate/частота появления ошибочных битов):** обозначает качество принятого демодулированного информационного сигнала. Чем ниже частота, тем выше качество сигнала.

**Conditional Access (CA)/система условного доступа:** контролирует доступ пользователя к услугам и программам, закодированным в связи с охраной авторских прав и по коммерческим причинам.

**Common Interface (CI):** единый интерфейс цифровых телевизионных приставок для модулей PCMCIA считывателей микропроцессорных карточек почти всех поставщиков услуг платного телевидения.

## Виды затухания

<p><b>Затухание в пропускном направлении:</b> затухание в проходных розетках между магистральным входом и магистральным выходом</p>	
<p><b>Затухание:</b> в проходных и одинарных розетках. Затухание между магистральным входом и выходными гнездами.</p>	
<p><b>Развязка внутренняя:</b> затухание между выходом штекера и выходом гнезда.</p>	
<p><b>Направленное затухание:</b> затухание между магистральным выходом и выходными гнездами.</p>	
<p><b>Развязка:</b> затухание между двумя антенными розетками.</p>	

**DiSEqC™ (Digital Satellite Equipment Control):** генерируемые спутниковым приемником коммутационные сигналы для управления и переключения маломощных усилителей-преобразователей и многоканальных переключателей (мультивитчей). С их помощью можно управлять несколькими спутниковыми позициями вращающихся антенн и антенн со многими облучателями. DiSEqC — это товарный знак Европейской органи-

зации спутниковой связи (EUTELSAT), созданный в рамках сотрудничества EUTELSAT и Phillips.

**Угол возвышения:** под углом возвышения понимается вертикальный угол антенны (установка угла наклона).

**EPG (Electronic Programme Guide):** электронная программа телепередач.

**Free-to-Air:** приемники Free-to-Air принимают исключительно открытые (незакодированные) программы.

**LNB — Low Noise Blockconverter (маломощный усилитель-преобразователь):** система подпитки, называемая также LNC. Приемный элемент в фокусе параболического отражателя, который преобразует высокую частоту нисходящей линии спутниковой связи в доступную для приемника первую спутниковую промежуточную частоту.

**Мультифид:** технология, позволяющая принимать сигналы с нескольких спутников при помощи всего одной неподвижной антенны.

**Многоканальный переключатель (Multiswitch):** электронный переключатель, позволяющий каждому участнику переключать уровни приема, частотные диапазоны и спутники. Для приема сигналов с 2 или более спутников есть переключение DiSEqC, которое должно быть доступно как для многоканальных переключателей, так и для приемника.

**Параболический отражатель:** наиболее распространенная форма спутниковых (приемных) антенн. Фокусирует электромагнитные волны в системе подпитки (LNB).

**Устройство регулирования уровня:** для снижения слишком высокого уровня (компенсатор линейных искажений).

**Поляризация:** это плоскость, которая соответствует электрической составляющей электромагнитной волны (направление колебаний). При спутниковой передаче используются две разные плоскости: горизонтальную и вертикальную (линейная поляризация), чтобы лучше использовать спектр частот. Система основана на том, что полосы двух граничащих друг с другом каналов частично располагаются друг над другом. Помех, которые при этом могли бы возникнуть, удается избежать за счет разной поляризации двух каналов.

**QAM (квадратурно-амплитудная модуляция):** цифровой метод модуляции с фазовым переключением, применяемый при передаче в кабельных сетях.

**QPSK (квадратурная фазовая манипуляция):** цифровой метод модуляции, применяемый при спутниковой передаче.

**Телевизионная приставка:** стандартное название для спутникового или кабельного приемника, пригодного для приема цифровых данных.

**SR (Symbol rate — скорость передачи в цифровых системах):** параметр, который необходимо ввести при работе приемника в ручном режиме поиска (напр., 22000, 27500).

**Тональная посылка (также простой DiSEqC):** для недорогого и экономичного расширения более старых установок путем добавления еще одного критерия переключения (наряду с 14/18 В и 22 кГц) был определен своего рода мини-DiSEqC. Здесь только одна последовательность битов «0» (спутник А) или «1» (спутник В) модулируется в сигнал частоты 22 кГц. Сигнал тональной посылки был разработан, чтобы сделать возможным простое переключение с одного маломощного усилителя-преобразователя на другой, и подходит для управления реле (два входа на один выход), а также для нового моноблока LNB. Для позиции спутника А сигнал с частотой 22 передается непрерывно, для позиции спутника В — нажатиями кнопок на клавиатуре. Сигнал тональной посылки обычно длится приблизительно 12,5 мс.

**Транспондер:** частота, включающая несколько каналов. В аналоговой технике с помощью одного транспондера могут передаваться одна телевизионная программа и несколько звуковых каналов. В цифровой технике (QPSK) пропускная способность составляет 6–10 телевизионных программ со звуковыми каналами.

**Структуры кабельных соединений (см. также «Рекомендации по планированию»)**



Рис 1: Структуры кабельных соединений

## Рекомендации по планированию

Развязывающее демпфирование между антенными розетками должно составлять не менее 40 дБ. Оконечные розетки развязки не имеют и разветвляются в основном при помощи разветвителей. Подсоединение на отводе также обозначается как прокол и только здесь можно подсоединять оконечную розетку. На проходе распределительной коробки, напротив, можно подсоединять только проходные розетки или другие разветвители. На распределителях (слишком малая развязка) могут подсоединяться только проходные розетки, поскольку только так развязка будет достаточной. Последнюю проходную розетку необходимо закрыть оконечным резистором 75 Ом.

### Запас помехоустойчивости сигнала и коэффициент шума

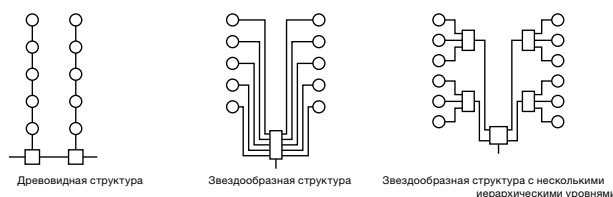
Запасом помехоустойчивости сигнала SNR является выраженное в децибелах отношение мощности полезного сигнала к мощности шума. Коэффициент шума NF (noise figure) — это логарифмическое отношение [дБ] между запасом помехоустойчивости сигнала SNR<sub>in</sub> на входе активного узла (например, усилителя) и запасом помехоустойчивости сигнала SNR<sub>out</sub> на выходе.

Запас помехоустойчивости сигнала	Шумы	Качество картинки сигнала
> 46 дБ	не видимы	очень хорошее
37 дБ	видимы, но не создают помехи	хорошее
30 дБ	отчетливо видимы, создают помехи	неудовлетворительное
< 26 дБ	преобладает	непригодное

### Рекомендация по уровню на антенных розетках согласно EN 50083-7:

Частота (настройка измерительного прибора)	Уровень в дБмкВ (нечувствительный)		Наклонное положение	Макс.	Коэффициент шума/качество битрейт погрешностей
	Мин.	Макс.			
УКВ 87,5 ... 108 МГц (FM)	50	70	15		C/N: 38 дБ моно C/N: 48 дБ стерео
Наземный диапазон, цифровой 47 ... 862 МГц (COFDM)	45	70	12		C/N: 25 дБ; BER: < 2,0 E-4 (перед Витерби FEC 3/4) MER: 24 дБ
Каб. ТВ, цифровое 47 ... 862 МГц (64-QAM)	47	67	12		BER: 2,0 E-7 MER: 30 дБ
SAT-ZF, цифров. 950 ... 2150 МГц (QPSK)	47 (53)	77 (70)	15 (7)		C/N: 11 дБ; BER: 2,0 E-4 (перед Витерби FEC 3/4) MER: 15 дБ

- Светодиодным, ЖК и плазменным телевизионным приемникам требуются более высокие запасы помехоустойчивости для оптически более «бесшумной» картинки (50 дБ). При этом уровень не должен превышать 74 дБ.
- Насколько это возможно, выполнить оборудование в виде структуры «звезды»
- Ответвители и распределители устанавливать в доступных помещениях
- Коаксиальные линии укладывать в канальных системах
- Соблюдать допустимые радиусы изгиба коаксиальных линий
- Устанавливать распределители в сухих помещениях с собственным электропитанием
- Предусмотреть соединение трубами «подвал — склад»
- Сеть домашних распределителей подсоединить к выравниванию потенциалов здания
- Диапазон частот сети широкополосных кабелей ВК: 47 ... 862 МГц
- Диапазон частот SAT-ZF: 950 ... 2400 МГц
- Выполнить антенные розетки широкополосными
- Степень экранирования сети домашних распределителей не менее 75 дБ, лучше 90 дБ по классу А
- Для подсоединения к магистральной линии использовать компоненты с обратным ходом

### Антенная установка, наземная и/или широкополосная кабельная система (ШК) с древовидной структурой:

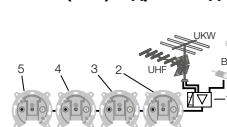

- 1 многодиапазонный усилитель
- 2 антенная розетка, 2 отверстия, 20 дБ проходная, № для заказа 4515 20
- 3 антенная розетка, 2 отверстия, 15 дБ проходная, № для заказа 4515 15
- 4 антенная розетка, 2 отверстия, 10 дБ проходная, № для заказа 4515 10
- 5 антенная розетка, 2 отверстия, одиночная, № для заказа 4502 10

### Антенная установка SAT, с одиночным универсальным бесшумным блоком для аналогового и цифрового приема со спутника:

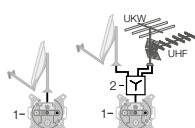

- 1 антенная розетка, 3 отверстия, одиночная, № для заказа 4522 10
- 2 фильтр для ввода сигналов наземного диапазона, напр. для приема региональных станций УКВ/ТВ (DVB-T)

### Антенная установка, наземная и/или широкополосная кабельная система (ШК) с звездообразной структурой:

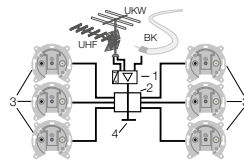

- 1 многодиапазонный усилитель
- 2 ответвители
- 3 антенная розетка, 2 отверстия, одиночная, № для заказа 4502 10
- 4 оконечное сопротивление 75 Ом

⚠ Если в установке с широкополосными кабелями имеется только 1 антенная розетка, необходимо использовать проходную розетку с оконечным резистором.

### Антенная установка, наземная и/или широкополосная кабельная система (ШК) с древовидной/ звездообразной структурой:

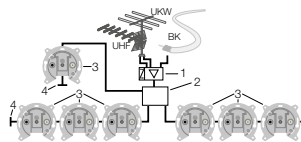

- 1 усилитель
- 2 распределитель
- 3 антенная розетка, 2 отверстия проходные розетки № для заказа: 4515 20, 4515 15, 4515 10
- 4 оконечное сопротивление 75 Ом

### Антенная установка SAT с двойным универсальным бесшумным блоком, например, для 2 приемников или двойного приемника для просмотра одного и записи другого канала, например 2 x Astra:



- 1 антенная розетка, 3 отверстия, одиночная, № для заказа 4522 10
- 2 антенная розетка, 4 отверстия, одиночная, № для заказа 4594 10

### Антенная установка SAT с 2 скошенными одиночными универсальными бесшумными блоками (LNB) для приема двух спутников, например Astra и Hotbird (Eutelsat):

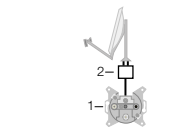

- 1 антенная розетка, 3 отверстия, одиночная, № для заказа 4522 10
- 2 выключатель DiSEqC

### Антенная установка SAT с выключателем Quad Switch LNB, например, для 4 приемников, например 4 x Astra:

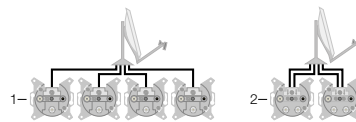

- 1 антенная розетка, 3 отверстия, одиночная, № для заказа 4522 10
- 2 антенная розетка, 4 отверстия, одиночная, № для заказа 4594 10

### Антенная установка SAT с Quattro LNB и многоканальным переключателем с усилителем:

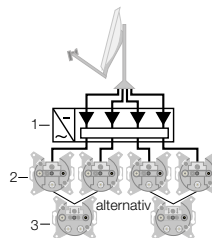

- 1 многоканальный переключатель с усилителем
  - 2 антенная розетка, 3 отверстия, одиночная, № для заказа 4522 10
  - 3 в качестве альтернативы: антенная розетка, 4 отверстия, одиночная, [арт. №: 4594 10] для просмотра одного телевизионного канала и записи другого канала
- ⓘ Благодаря применению каскадируемых многоканальных переключателей и ответвителей/распределителей возможно расширение установок до > 100 участников.

### Указания для коаксиальных кабелей

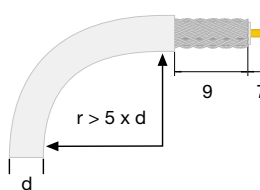

Длина изоляции для антенных розеток 4502 10, 4515 xx, 4522 10

⚠ Радиус изгиба кабеля r при однократной нагрузке не должен быть меньше величины 5-кратного диаметра кабеля d ( $r > 5 \times d$ ).

Рис 1: Радиусы изгиба и длина изоляции

## Затухание/затухание в пропускном направлении

Антенная розетка, 2 отверстия, одиночная, № для заказа 4502 10



Подключение	Диапазон частоты	Затухание подсоединения
IEC (штекер)	5 ... 47 МГц	1,5 дБ
	47 ... 862 МГц	4 дБ
	950 ... 2150 МГц	5 дБ
	2150 ... 2400 МГц	6,5 дБ
IEC (гнездо)	5 ... 47 МГц	1,5 дБ
	47 ... 862 МГц	4 дБ
	950 ... 2150 МГц	5 дБ
	2150 ... 2400 МГц	5 дБ

Антенная розетка, 2 отверстия, с откидной крышкой, для наружного монтажа, одиночная [№ для заказа 1203 35 1.., 1203 35 4..]



Подключение	Диапазон частоты	Затухание подсоединения
IEC (штекер)	4 ... 862 МГц	тип. 5 дБ
IEC (гнездо)	4 ... 862 МГц	тип. 5 дБ

Антенная розетка, 2 отверстия, проходная [№ для заказа 4515 10, 4515 15, 4515 20]



Исполнение	Диапазон частоты	10 дБ	15 дБ	20 дБ
		Затухание подсоединения		
IEC (штекер)	5 ... 47 МГц	6 дБ	10,5 дБ	20 дБ
	47 ... 862 МГц	7,5 дБ	13 дБ	20 дБ
	950 ... 2150 МГц	10,5 дБ	13,5 дБ	23 дБ
	2150 ... 2400 МГц	13 дБ	14 дБ	23 дБ
IEC (гнездо)	5 ... 47 МГц	11 дБ	10,5 дБ	18 дБ
	47 ... 862 МГц	8,5 дБ	13 дБ	21 дБ
	950 ... 2150 МГц	9 дБ	14 дБ	23 дБ
	2150 ... 2400 МГц	10 дБ	14,5 дБ	24,5 дБ

Подключение	Диапазон частоты	Затухание в пропускном направлении		
IN -> OUT	5 ... 862 МГц	4 дБ	1,2 дБ	0,6 дБ
	950 ... 2150 МГц	4 дБ	2 дБ	1 дБ
	2150 ... 2400 МГц	7 дБ	2,2 дБ	1,4 дБ

Антенная розетка, 2 отверстия, с откидной крышкой, для наружного монтажа, проходная [№ для заказа 1203 35 2.., 1203 35 5..]



Подключение	Диапазон частоты	Затухание подсоединения
IEC (штекер)	4 ... 862 МГц	тип. 10 дБ
IEC (гнездо)	4 ... 862 МГц	тип. 10 дБ

Подключение	Диапазон частоты	Затухание в пропускном направлении
IN -> OUT	4 ... 862 МГц	< 1 дБ

Антенная розетка, 3 отверстия, одиночная [№ для заказа 452210]



Подключение	Диапазон частоты	Затухание подсоединения
IEC (штекер)	5 ... 862 МГц	5,5 дБ
IEC (гнездо)	5 ... 862 МГц	5,5 дБ
Гнездо F	950 ... 2400 МГц	2 дБ

Антенная розетка, 3 отверстия, с откидной крышкой, для наружного монтажа, одиночная [№ для заказа 1203 35 3.., 1203 35 6..]



Подключение	Диапазон частоты	Затухание подсоединения
IEC (штекер)	4 ... 862 МГц	тип. 5 дБ
IEC (гнездо)	4 ... 862 МГц	тип. 5 дБ
Гнездо F	950 ... 2400 МГц	тип. 2 дБ

Антенная розетка, 4 отверстия, одиночная [№ для заказа 459410]



Подключение	Ввод	Диапазон частоты	Затухание подсоединения
IEC (штекер)	IN 1	47 ... 68 МГц	2 дБ
		254 ... 862 МГц	2 дБ
IEC (гнездо)	IN 1	87,5 ... 230 МГц	1,5 дБ
Гнездо F 1	IN 1	950 ... 2150 МГц	2 дБ
Гнездо F 2	IN 2	5 ... 2150 МГц	2 дБ

### Определение понятий

**Разрешение изображения:** Величина для размера изображения, измеренная количеством точек изображения (плотность пикселей) или количеством колонок и строк (ширина и высота).

**HDCP (высокопроизводительная цифровая защита контента):** Защита от копирования для цифрового программного контента большой ширины пропускающая с DVI и HDMI.

**MPEG (стандарт группы MPEG):** Метод сжатия графических и звуковых данных. В отличие от аналогового метода (здесь в секунду передается 25 полных изображений со всей информацией) метод MPEG учитывает только фактическое изменение изображений и рассчитывает подлежащее отображению полное изображение.

**DVB (европейский стандарт цифрового телевидения):** Стандартизированный метод передачи сжатых (MPEG-2, H.264) цифровых контентов (телевидение, радио, многоканальный звук, стереозвук, интерактивные услуги). DVB-S означает спутниковую, DVB-T — наземную и DVB-C — кабельную передачу.



### Стандарты интерфейсов

**USB (универсальная последовательная шина):** [USB/аудиорозетка 3,5 мм, № для заказа 33 1539 ..] Система последовательной шины для соединения компьютерных систем и устройств индикации с внешними устройствами или носителями информации. Подсоединение возможно во время работы. Свойства подсоединенных устройств распознаются автоматически (Plug&Play). Носители информации, такие как USB-карты и жесткие диски, служат в области домашнего кино расширению записывающих устройств для подсоединения к чисто воспроизводящим устройствам.



**HDMI (высокопроизводительный мультимедийный интерфейс):** [Розетка High Definition, № для заказа 33 1542 ..] Интерфейс для полностью цифровой передачи аудио- и видеоданных. Видеоданные HDMI совместимы «сверху-вниз» с DVI-D.

**DVI (интерфейс цифровых видеоданных):** Стандартный интерфейс для передачи видеоданных. Через этот интерфейс возможно подключение к графической карте компьютера таких устройств индикации, как, например, ЖК-дисплеи, проекторы, тонкопленочные дисплеи, плазменные дисплеи или камеры.



- Сигналы передачи видео:**
- DVI-I: аналоговые и цифровые
  - DVI-D: цифровые
  - DVI-A: аналоговые

### Стандарты аудио

**Dolby® Digital:** (имеет также обозначение 5.1 Звук) Цифровая многоканальная аудиосистема для кинотеатров и домашних кинотеатров. Следующее поколение системы Dolby Surround (также называемая Dolby 2.0 с активированным флагом Dolby Surround). Dolby® Digital поддерживает до 6 дискретных каналов (5 динамиков, 1 сабвуфер) и использует сжатие данных с потерями.



**Dolby® TrueHD:** Разработанный специально для дисковых носителей, таких как HD-DVD и Blu-ray аудиокодек без потерь.



### Стандарты видео

**HD ready:** Технический критерий для устройства с целью обеспечения воспроизведения телевидения с высоким разрешением (HDTV):

- аналоговый вход компонентов (YPbPr/YUV)
- цифровой вход (DVI-D/-I или HDMI) с защитой данных от копирования (HDCP)
- поддержка форматов HD-Video 720p и 1080i (при частоте регенерации изображения 50/60 Гц)

**Full HD** Способность устройства HDTV (приемник, телевизор, DVD-плеер, видеокамера, игровая консоль, и т. д.) выдавать или записывать изображения в разрешении HD. Из-за различий в параметрах изготовителей (полный кадр 1080p, полукадр 1080i) не является признаком для определения качества изображения, размера или производительности отображения устройства.

**HDTV (телевидение высокого разрешения):** Международный телевизионный цифровой стандарт записи, производства и передачи изображений с полезным разрешением 1920 × 1080 пикселей в формате 16:9.

	PAL	HDTV	
		HD ready (720p)	Full HD (1080i/1080p)*
Вертикальное разрешение (строки развертки)	576	720	1080
Горизонтальное разрешение (столбцы развертки)	720	1280	1920
Пиксели (макс.)	414720	921600	> 2 млн.
Формат	4:3	16:9	16:9
Частота	50 Гц	50 ... 60 Гц	50 ... 60 Гц

**Рис 1:** Стандарты ТВ и данные

- \* 1080i (чересстрочный, метод полукадра)  
Преимущество: половинная скорость передачи  
Недостаток: полукадры необходимо снова соединять при помощи преобразователя в ТВ-устройстве.
- \* 1080p (прогрессивный, метод полного кадра)  
Преимущество: последующее соединение изображений не требуется, т.к. все 1080 строк экрана с точностью до пикселя одновременно отображаются внутри одного кадра данных.  
Недостаток: очень высокая скорость передачи

Цифровые видеоформаты	
VCD	352 x 288 пикселей
SVCD	576 x 480 пикселей
DVD	макс. 720 x 576 пикселей
Blu-ray Disc	макс. 1920 x 1080 пикселей

**Рис 2:** Разрешение распространенных видеоформатов PAL. Видеоизображения с малым разрешением или форматом кадра 4:3 (SD, стандартное разрешение) для воспроизведения на устройствах HDTV должны быть масштабированы. При этом потери деталей ведут к ухудшению качества изображения.

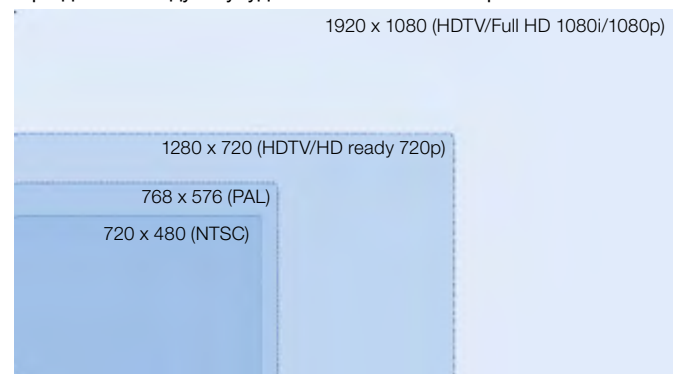

**Рис 3:** Сравнение форматов Штекерный соединитель

Контактный штекер [USB/аудиорозетка 3,5 мм, № для заказа 33 1539 ..]



(большой частью 2,5 или 3,5 мм Ø) для подсоединения переносных устройств воспроизведения аудио (например, iPod, CD-/ DVD- или MP3-плеер) к AV-приемнику или усилителю.

**Пример применения мультимедийных розеток Berker для скрытого монтажа и установки в полую стену**

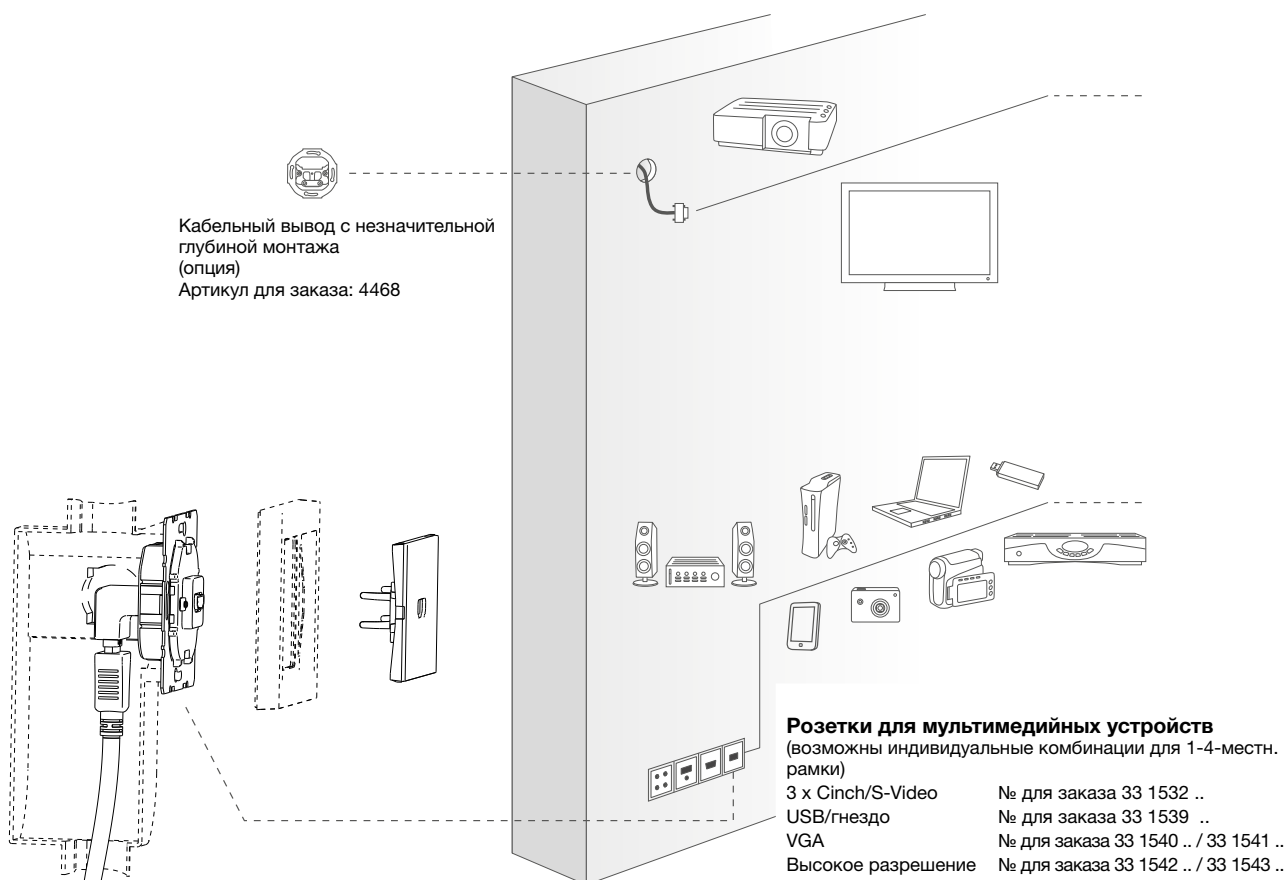

**Пример применения розеток для динамиков**

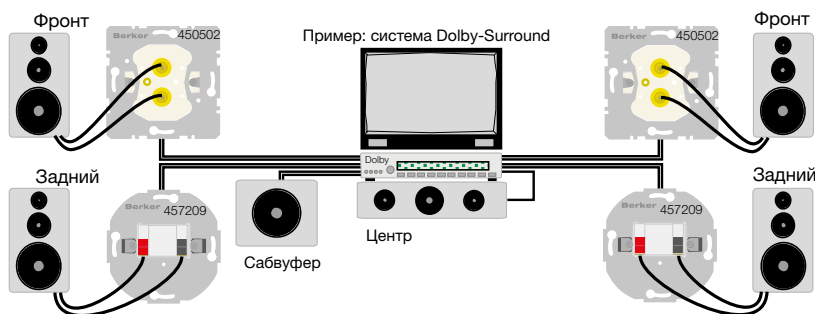

**Розетка для громкоговорителя High End**

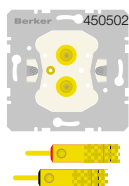

с 2 штекерными соединителями, 2 банановыми штекерами и 2 кабельными наконечниками, металлическое исполнение, позолоченные, для сечения кабеля не более 10 мм<sup>2</sup>, для 1 динамика

**Розетка для громкоговорителя**

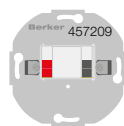

с вставными зажимами, для сечения кабеля не более 10 мм<sup>2</sup>, для 1 динамика

**Разъем для подключения стереодинамиков**

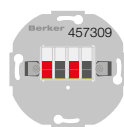

с вставными зажимами, для сечения кабеля не более 10 мм<sup>2</sup>, для 2 динамиков



# Мультимедийная техника

## Модуль VGA [1994]

Модуль VGA применяется для подсоединения устройств индикации к графической карте. Провода VGA, в зависимости от качества, могут быть чувствительными к помехам уже при длине менее 5 м или, наоборот, при длине свыше 30 м передавать хороший сигнал. Для каналов цветности предпочтительны высокочастотные кабели с коаксиальной конструкцией.



Рис 1: Модуль VGA

PIN	Сигнал Передачи	Жила
1	Красный	Коаксиальная жила
2	Зеленый	Коаксиальная жила
3	Синий	Коаксиальная жила
4*	Монитор ID бит 2	Кабель типа "витая пара" (вариант подключения)
5	Масса	Кабель типа "витая пара"
6	Красный, масса	Коаксиальный экран
7	Зеленый, масса	Коаксиальный экран
8	Синий, масса	Коаксиальный экран
9	Не задействован	Не контактирует
10*	Синхронный, масса	Кабель типа "витая пара"
11"	Монитор ID бит 0 или цифровая масса	Кабель типа "витая пара" (вариант подключения)
12	Монитор ID бит 1	Кабель типа "витая пара" (вариант подключения)
13	Горизонтальная синхронизация	Жила 1
14	Вертикальная синхронизация	Жила 2
15	Монитор ID бит 3	Не контактирует
SHL	Экранирование корпуса	Внешнее экранирование

\* подсоединяются вместе на одну клемму.

## Модуль S-Video [1993]

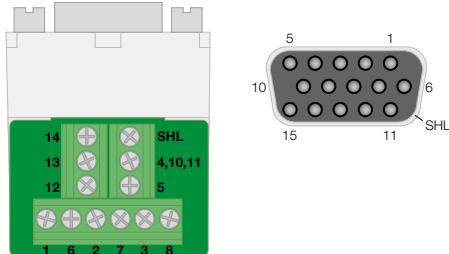
Модуль S-Video (также известный как Separate Video, Y/C) применяется, чтобы раздельно передавать информацию о яркости и цветности. Длина провода должна быть не более 10 м.



Рис 2: Модуль S-Video

PIN	Сигнал передачи
1	Масса яркость (Y)
2	Масса цветность (C)
3	Интенсивность (яркость) Y
4*	Цвет (цветность) C

## Модуль с разъемом «тюльпан» [1992]

Cinch (RCA) обозначает стандартный соединитель (разъем «тюльпан») для передачи электрических сигналов, преимущественно по коаксиальным кабелям. Применение других видов проводов широко не распространено, но возможно.

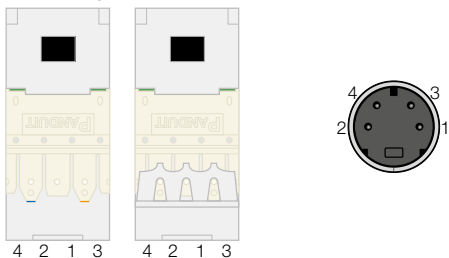

Рис 3: Модуль с разъемом «тюльпан»

## Устройства УЗО

Применение УЗО регламентируется Правилами VDE 0100-410 (Германия). Согласно DIN VDE 0100-410: 2007-06 в системах переменного тока следует предусмотреть дополнительную защиту, установив предохранительные устройства аварийного тока  $\geq 30$  мА. Это касается штепсельных розеток с номинальным током не более 20 А, предназначенных для непрофессионального и общего использования. Исключения регламентированы разделом 411.3.3. DIN VDE 0100-410: 2007-6.

Описанные здесь устройства применяются также при изменении и расширении существующих установок, когда отсутствует устройство защитного отключения более высокого уровня. Контрольной кнопкой «Т» можно проверить электрическую и механическую работоспособность. С помощью встроенной рукоятки переключения розетку SCHUKO с устройством защитного отключения (УЗО) и устройство защитного отключения (УЗО) можно снова включить после срабатывания (при проверке или после устранения ошибки).

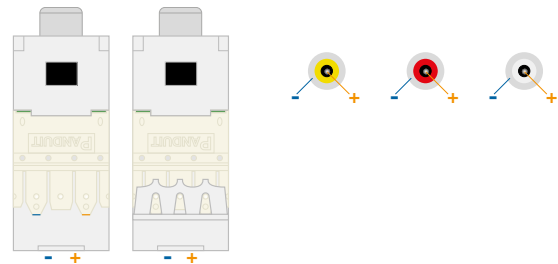
### Инструкции по установке

**⚠** Подсоединение в сети TN-C разрешено только в установках с защитой оборудования!

**ⓘ** Все устройства, подсоединенные к выходным зажимам, защищены.

Допустимое сопротивление заземления для устройства защитного отключения (УЗО) 30 мА при максимально допустимом контактом напряжении составляет

- 25 В : 833  $\Omega$
- 50 В : 1666  $\Omega$

### Розетка SCHUKO с устройством защитного отключения (УЗО) [4708 ..]



Рис 1: Подсоединение в сети TN-S/TT



Рис 2: Подсоединение в сети TN-C

### Устройство защитного отключения (УЗО) [2844 01]

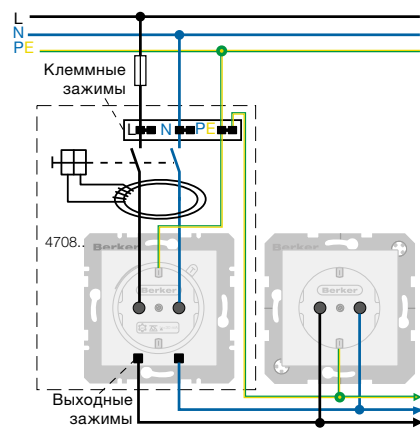

- 1 Подсоединение и отсоединение проводников при помощи клавиш
- 2 Выходные клеммы

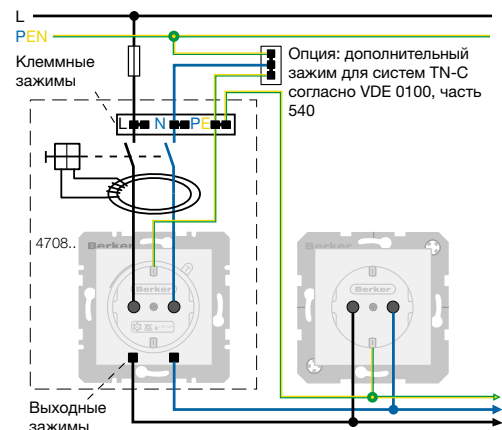
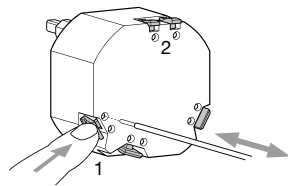

Рис 3: Подсоединение в сети TN-S/TT



Рис 4: Подсоединение в сети TN-C

### Технические данные

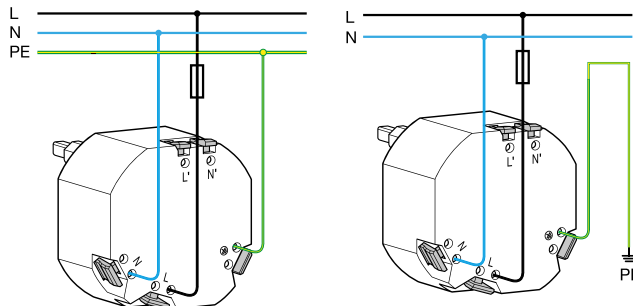
Устройства УЗО	
Номинальное напряжение	230 В~, 50/60 Гц
Номинальный ток	16 А
Фидер с защитой УЗО	L, N
Расчетный ток утечки	30 мА, переменный и пульсирующий постоянный ток
Время срабатывания	$\leq 30$ мс
Положение монтажа	любой
Монтажная коробка	согласно DIN 49073, часть 1: 1990-02
Крепление	с помощью захватов и винтов
Рабочая температура	-25 ... 40 °C
Соединительные клеммы	Вставные зажимы для макс. 2,5 мм <sup>2</sup> или 2 x 1,5 мм <sup>2</sup>
Глубина монтажа	32 мм.
<b>Розетка SCHUKO с устройством защитного отключения (УЗО)</b>	<b>Арт. № 4708 ..</b>
Устойчивость к импульсам тока	250 А (8/20) $\mu$ с (DIN VDE 0432 T2)
Устойчивость к воздействию токов короткого замыкания	3 кА для входного предохранителя 20 А gL
Номинальная коммутационная способность $I_m$	500 А
Термическая стойкость $I^2t$	$\geq 2,5$ кА <sup>2</sup> с
Динамическая устойчивость к воздействию токовых нагрузок $I_p$	$\geq 1,7$ кА
Назначение	EN 61008, часть 1 и 2-1: 1994
Степень защиты	IP20
<b>Устройство защитного отключения (УЗО)</b>	<b>Арт. № 2844 01</b>
Устойчивость к импульсам тока	3000 А (8/20) $\mu$ с (DIN VDE 0432 T2)
Устойчивость к воздействию токов короткого замыкания	3 кА для входного предохранителя 16 А gG
Назначение	IEC/EN 61008-1, IEC/EN 60884-1
Степень защиты	IP20, IP44 (вертикальный монтаж)

## Защита от перенапряжения

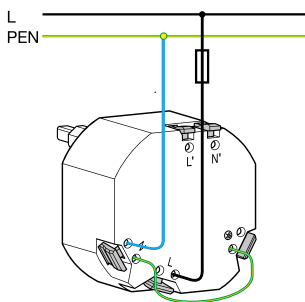
Перенапряжение — это экстремально высокое напряжение, повреждающее и даже разрушающее изоляцию электрических и электронных устройств и препятствующее их функционированию. Основными причинами перенапряжения являются грозовые разряды, коммутационные операции (индуктивные нагрузки), электростатические разряды или неправильные включения.

Устройства защиты от перенапряжения делятся на три категории/типа (таблица 1).

Классификация			Назначение
Старая	VDE IEC 0675	37 A	
Малочувствительная защита	Разрядники класса B	Класс I	Защита от прямого удара молнии (ввод питания, главное распределительное устройство и пр.)
Средняя защита	Разрядники класса C	Класс II	Защита стационарной установки (распределительный щит и пр.)
Высоочувствительная защита	Разрядники класса D	Класс III	Защита устройств (домашняя электроника и пр.)

Рис 1: Классификация устройств защиты от перенапряжения

Рациональная защита от перенапряжения состоит из малочувствительной, средней и высокоочувствительной защиты.

На рис. 1 приведена примерная схема размещения устройств защиты от перенапряжения различных типов/классов в электропроводке.

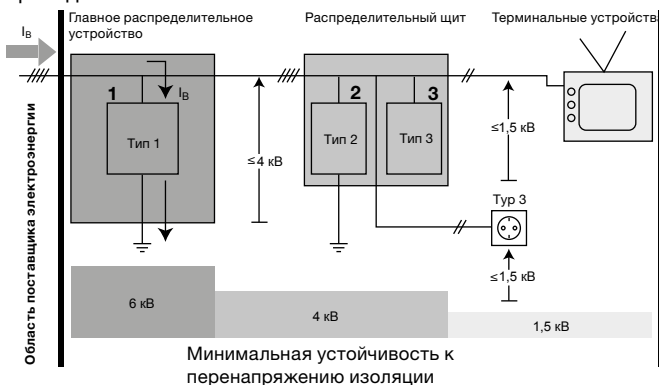

$I_B$  Ток молнии

Рис 2: Схема размещения устройств защиты от перенапряжения в электропроводке

### Розетка SCHUKO с защитой от перенапряжения [4108 .., 4152 ..]

Розетка SCHUKO с защитой от перенапряжения используется для защиты блоков питания, например:

- для компьютерных систем
- медицинского оборудования
- устройств для измерения, управления и регулирования
- телевизионного, видео- и аудиооборудования

Базовая схема состоит из комбинации варисторов и газонаполненных разрядников для защиты от перенапряжения (рис. 2). Варисторы могут испытывать перегрузку вследствие слишком высокой или слишком частой нагрузки перенапряжением. Следствием является повышенный ток утечки через компоненты. Это приводит к нагреванию. Варисторы находятся под контролем теплового разъединяющего устройства и отключаются от сети прежде, чем нагреются слишком сильно. Напряжение сети сохраняется.

После срабатывания разъединяющего устройства загорается красная контрольная лампочка, независимо от того, вставлен ли штекер в розетку. В случае подключения какого-либо устройства к сети одновременно раздаётся звуковой сигнал о неисправности (зуммер), который выключается сразу после извлечения штекера устройства из розетки.

Активные контрольные лампочки сигнализируют о следующем:

- **Зеленая лампа:** присутствует сетевое напряжение
- **Красная лампа (плюс звуковой сигнал):** сработало тепловое разъединяющее устройство, защита от перенапряжения не работает. Необходимо заменить розетку SCHUKO с защитой от перенапряжения.

#### Инструкции по установке:

- Защита от перенапряжения согласно EN 61643-11 и VDE 0675, части 6-11, тип разрядника 3, один порт
- Класс требований к разрядникам класса D
- Установка в монтажной коробке в соответствии со стандартом DIN 49 073, часть 1
- Подводящие линии между потребителем и розеткой с защитой от перенапряжения должны быть максимально короткими. Длина не должна превышать 4 м, включая длину проводов соединенных между собой розеток (рис. 4).
- Не прокладывать защищенные провода параллельно незащищенным проводам (ввод перенапряжения).



Рис 3: Установка в комбинации с розетками SCHUKO

Отвод высокого перенапряжения на землю через устройство защиты от перенапряжения может привести к срабатыванию устройств защитного отключения (УЗО). При необходимости следует использовать устройства защитного отключения, устойчивые к импульсным токам.

При измерении сопротивления изоляции обязательно отсоединение всех устройств защиты от перенапряжения, потому что защитные компоненты ограничивают испытательное напряжение (неправильное измерение).

#### Технические данные

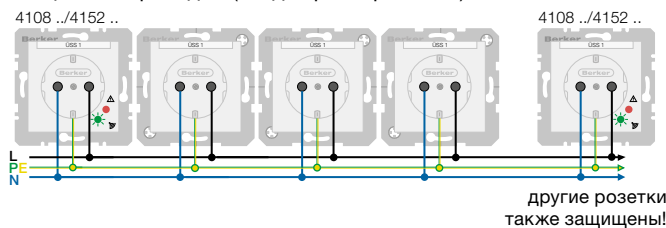
Розетка SCHUKO с защитой от перенапряжения	№ для заказа 4108 .., 4152 ..
Номинальное напряжение	230 В~, 50/60 Гц
Номинальный ток $I_N$	16 А
Рабочий ток $I_C$ при $U_r$	< 2,3 мА
Номинальное напряжение разрядника $U_r$	255 В~
Рабочий ток после PE при $U_r$	< 1 мкА
Номинальный отводимый импульсный ток $I_{sn}$ (8/20) мкс: сим./асим.	1,5 кА (100x)
Отводимый импульсный ток $i_s$ макс. (8/20) мкс: сим./асим.	4,5 кА (1x)
Уровень защиты: L/N (L/PE; N/PE)	< 1,2 кВ (1,5 кВ)
Время срабатывания $t_a$ : сим./асим.	25 нс/100 нс
Винтовые зажимы для неподвижных проводов	2,5 мм <sup>2</sup>
Температурный диапазон	-5...40 °C

## Штепсельные розетки, между-народные



**Рис 1:** Розетка SCHUKO\* с 2 полюсами + заземление, 250 В~, 16 А

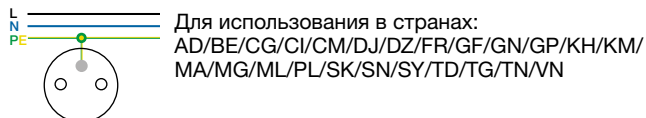

**Рис 2:** Розетка со штифтом защитного контакта «ФРАНЦИЯ/БЕЛЬГИЯ»\* с 2 полюсами + заземление, 250 В~, 16 А

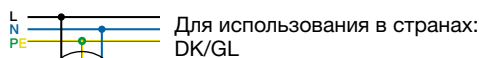

**Рис 3:** Розетка с защитным контактом «ДАНИЯ» с 2 полюсами + заземление, 250 В~, 13 А

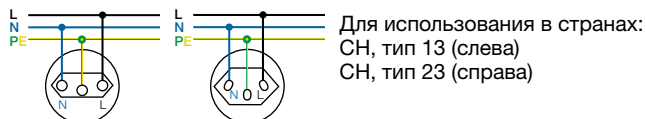

**Рис 4:** Розетка с защитным контактом «ШВЕЙЦАРИЯ» с 2 полюсами + заземление, тип 13: 250 В~, 10 А; тип 23: 250 В~, 16 А

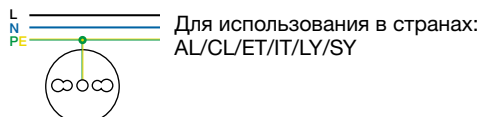

**Рис 5:** Розетка с защитным контактом «ИТАЛИЯ»\* с 2 полюсами + заземление, 250 В~, 16 А

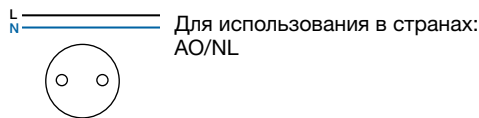

**Рис 6:** Розетка без защитного контакта «НИДЕРЛАНДЫ»\* с 2 полюсами, 250 В~, 16 А

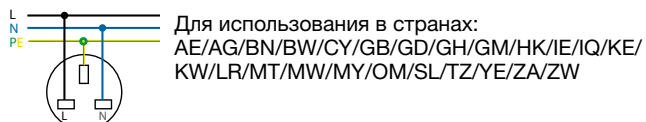

**Рис 7:** Розетка с защитным контактом BRITISH STANDARD. Стандарт: BS 1363, часть 2 с 2 полюсами + заземление, 250 В~, 13 А

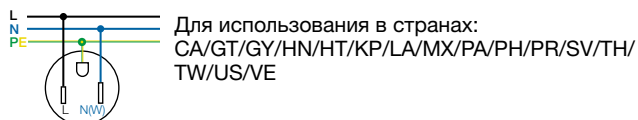

**Рис 8:** Розетка с защитным контактом USA/CANADA NEMA 5—15 R с 2 полюсами + заземление, 125 В~, 15 А (рис. слева); 5—20 R с 2 полюсами + заземление, 125 В~, 20 А (рис. справа)

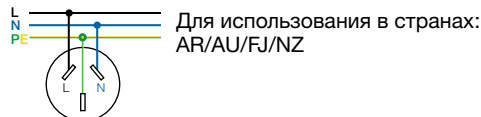

**Рис 9:** Розетка с защитным контактом «АВСТРАЛИЯ» с 2 полюсами + заземление, 250 В~, 10 А (рис. слева); 250 В~, 15 А (рис. справа)

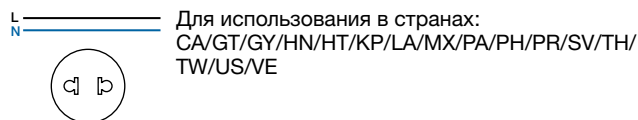

**Рис 10:** Розетка без защитного контакта «ЕВРО-АМЕРИКАНСКИЙ СТАНДАРТ»\*: 2 полюса, 250 В~, 10 А

\* \* Неполяризованная система — без определения подключения внешнего и нейтрального проводов

### Сокращения названий стран согласно ISO 3166

AD = Андорра; AE = Объединенные Арабские Эмираты; AF = Афганистан; AG = Антигуа; AL = Албания; AM = Армения; AO = Ангола; AR = Аргентина; AT = Австрия; AU = Австралия; AZ = Азербайджан; BA = Босния и Герцеговина; BE = Бельгия; BF = Буркина Фасо; BG = Болгария; BI = Бурунди; BJ = Бенин; BN = Бруней; BW = Ботсвана; BY = Беларусь; CA = Канада; CF = Центральноафриканская Республика; CG = Конго; CH = Швейцария; CI = Кот-д'Ивуар; CL = Чили; CM = Камерун; CS = Сербия и Черногория; CY = Кипр; CZ = Чешская республика; DE = Германия; DJ = Джибути; DK = Дания; DZ = Алжир; EE = Эстония; EG = Египет; ER = Эритрея; ES = Испания; ET = Эфиопия; FI = Финляндия; FJ = Фиджи; FR = Франция; GB = Великобритания; GD = Гренада; GE = Грузия; GF = Французская Гвинея; GH = Гана; GL = Гренландия; GM = Гамбия; GN = Гвинея; GP = Гваделупа; GR = Греция; GT = Гватемала; GY = Гайана; HK = Гонконг; HN = Гондурас; HR = Хорватия; HT = Гаити; HU = Венгрия; ID = Индонезия; IE = Ирландия; IQ = Ирак; IR = Иран; IS = Исландия; IT = Италия; KE = Кения; KH = Камбоджа; KM = Коморские острова; KP = Северная Корея; KR = Южная Корея; KW = Кувейт; KZ = Казахстан; LA = Лаос; LB = Ливан; LR = Либерия; LT = Литва; LU = Люксембург; LV = Латвия; LY = Ливия; MA = Марокко; MD = Молдавия; MG = Мадагаскар; MK = Македония; ML = Мали; MR = Мавритания; MT = Мальта; MW = Малави; MX = Мексика; MY = Малайзия; MZ = Мозамбик; NL = Нидерланды; NO = Норвегия; NZ = Новая Зеландия; OM = Оман; PA = Панама; PE = Перу; PH = Филиппины; PL = Польша; PR = Пуэрто-Рико; PT = Португалия; PY = Парагвай; RO = Румыния; RU = Россия; RW = Руанда; SA = Саудовская Аравия; SE = Швеция; SI = Словения; SK = Словакия; SL = Сьерра-Леоне; SM = Сан-Марино; SN = Сенегал; SO = Сомали; SR = Суринам; SV = Сальвадор; SY = Сирия; TD = Чад; TG = Того; TH = Таиланд; TJ = Таджикистан; TM = Туркменистан; TN = Тунис; TR = Турция; TW = Тайвань; TZ = Танзания; UA = Украина; US = США; UY = Уругвай; UZ = Узбекистан; VE = Венесуэла; VN = Вьетнам; YE = Йемен; ZA = Замбия; ZW = Зимбабве

## Системная концепция

### Системная интеграция

Электронные вставки quicklink для скрытого монтажа можно использовать для несетевых накладок, а также и для накладок в радиосети. Они подключаются к управляющим нагрузкам по проводам и образуют с накладкой единый функциональный блок.

С помощью обычных электронных накладок можно управлять непосредственно подключенными нагрузками (освещением или затемнением), имея в распоряжении большое количество функций. Для этого накладка имеет систему локального управления (кнопки) или автоматические функции срабатывания или с предустановленными параметрами (датчик движения, таймеры), а также проводные дополнительные устройства. Дополнительные устройства предназначены, главным образом, для того, чтобы объединить несколько блоков управления для управляемой нагрузки.

Для проводных решений или для дооснащения/расширения существующих установок в распоряжение предоставлены наклейки с технологиями управления радиосети KNX. Между собой они входят в контакт как передатчики и приемники. Самым простым способом обучения передатчиков и приемни-

ков является принцип quicklink, который позволяет нажатием кнопки привести устройства в режим программирования и обучение передатчиков происходит точно таким же способом - нажатием функциональных кнопок на приемниках. Электронные вставки в комбинации с накладками радиосети KNX могут работать и в качестве приемника (для коммутации подключенной нагрузки), и в качестве передатчика (для управления остальными приемниками).

Обучение по принципу quicklink предусмотрено для небольших систем, в которые может быть объединено не более 20 устройств. В конфигурациях решений радиосети KNX с программным обеспечением ETS управление через межсетевой интерфейс можно распространить как на проводные установки KNX, так и обратно, для чего в распоряжении имеются дополнительные функции.

Решение окончательно дополняется комплектными устройствами радиосети KNX, которые можно использовать как передатчики (переносные и настенные передатчики, Датчик движения наружного монтажа, бинарные входы или физические сенсоры) или приемники (наружные, внутренние дополнительные элементы), а также соединить с накладками KNX на встроенных электронных вставках по принципу quicklink или путем ввода в эксплуатацию через ETS.



Рис 1: Универсальная системная совместимость почти для всех видов нагрузки

## Электронные вставки

Электронные вставки переключения	Технические данные
Рабочее напряжение	230 В~, +10 %/-15 %
Частота	50/60 Гц
Количество дополнительных устройств	без ограничений
Длина кабеля дополнительных устройств	макс. 50 м
Длина кабеля нагрузки	макс. 100 м
Относительная влажность	0 ... 65 % (без образования росы)
Рабочая температура	- 5 ... 45 °C необходимо учитывать условия эксплуатации
Винтовые клеммы	макс. 1 x 2,5/2 x 1,5 мм <sup>2</sup>

- Освещенные механические нажимные кнопки следует подключать к N-проводу.
- Управление с дополнительного устройства возможно только в случае, когда на основном устройстве вставлена накладка.
- Обычные трансформаторы необходимо эксплуатировать под нагрузкой не менее 25 % от номинальной. Тем не менее, рекомендуемая нагрузка составляет 75 %, поскольку в отдельных случаях, в зависимости от трансформатора, может возникнуть нестабильное включение.
- При эксплуатации на обычных трансформаторах защитите первичный контур каждого трансформатора в соответствии с данными изготовителя. Используйте только безопасные трансформаторы согласно EN 61558-2-6 (VDE 0570, часть 2-6).
- На выходе не должно быть смешанной эксплуатации емкостной и индуктивной нагрузки.

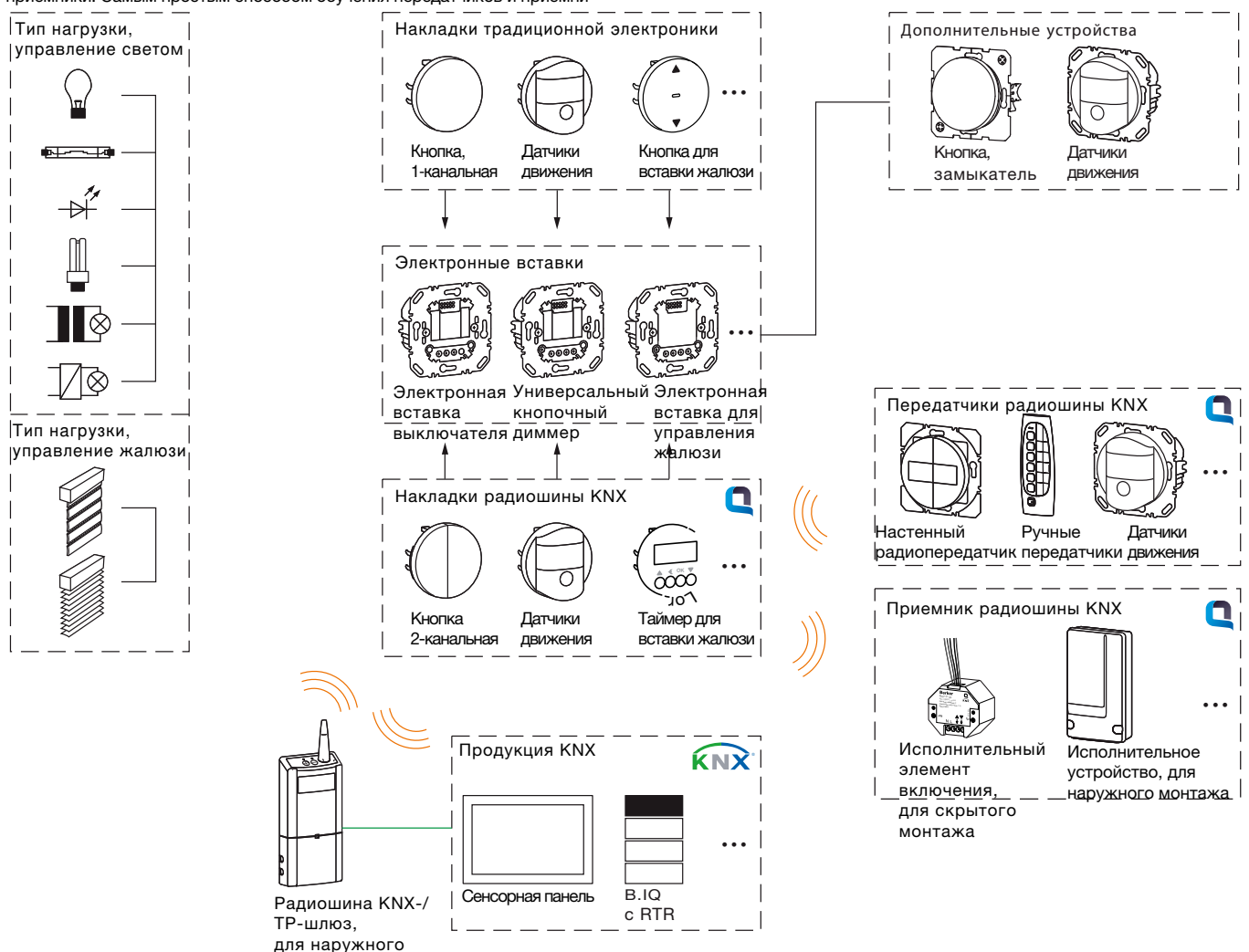
## Электронные вставки переключения

### Электронная вставка выключателя 1-канальная [Арт.№ 8512 11 00]

Подходящие накладки: кнопка 1-канальная, датчик движения, инфракрасный датчик движения «Комфорт, кнопка радиوشины KNX 1- и 4-канальная, а также датчик движения радиوشины KNX

- 1** Использовать дополнительные устройства для датчиков движения можно только в том случае, когда электронная вставка переключения эксплуатируется с накладкой датчика движения.
- 2** Подключайте исключительно диммируемые лампы, трансформаторы или устройства которых подключены. Соблюдайте требования изготовителя.
- 3** С помощью режима регулировки нагрузки можно оптимизировать параметры включения при подсоединении различных нагрузок или энергосберегающих и светодиодных ламп 230 В.
- 4** В качестве защитного устройства для прибора используйте линейный защитный выключатель, рассчитанный на ток не более 16 А.



Рис 1: Электронная вставка выключателя с нажимной кнопкой (размыкатель) и дополнительное устройство для датчиков движения

#### Технические данные

Электронная вставка выключателя 1-канальная	№ для заказа 8512 11 00
Лампы накаливания и галогенные лампы 230 В	25 ... 400 Вт
Светорегулируемые светодиодные лампы на 230 В Retrofit	5 ... 70 Вт
Светорегулируемые энергосберегающие лампы	13 ... 80 Вт
Обычные светорегулируемые трансформаторы	25 ... 400 ВА
Электронные трансформаторы и двухрежимные трансформаторы	25 ... 400 Вт
Глубина монтажа	32 мм.

### Электронная вставка с релейным контактом [№ для заказа 8512 12 00]

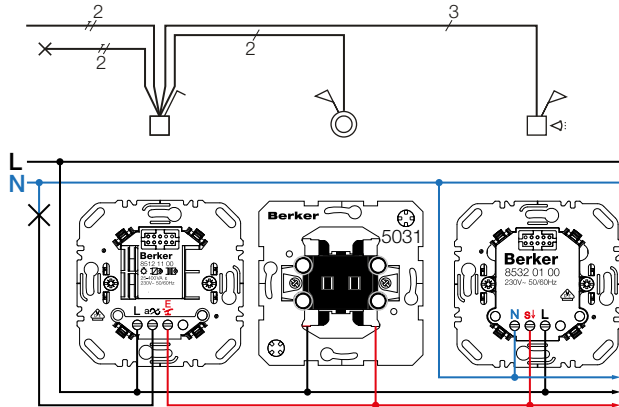
Подходящие накладки: кнопка 1-канальная, датчик движения, таймер для вставки выключателя, радиوشина KNX, радиотаймер KNX, кнопка 1- и 4-канальная радиوشины KNX, а также радиодатчик движения KNX

- 1** Использовать дополнительные устройства для датчиков движения можно только в том случае, когда электронная вставка переключения эксплуатируется с накладкой датчика движения.
- 2** В качестве защитного устройства для прибора используйте линейный защитный выключатель, рассчитанный на ток не более 10 А.



Рис 2: Электронная вставка с релейным контактом и кнопкой (размыкатель) и дополнительное устройство для датчика движения

#### Технические данные

Электронная вставка с релейным контактом	№ для заказа 8512 12 00
Лампы накаливания и галогенные лампы 230 В	2300 Вт
Диммируемые светодиодные лампы Retrofit 230 В	440 Вт
Светорегулируемые энергосберегающие лампы	440 Вт
Обычные светорегулируемые трансформаторы	1500 ВА
Электронные трансформаторы и двухрежимные трансформаторы	1500 Вт
Люминесцентные лампы:	
- некомпенсированная	1100 ВА
- параллельно компенсированная	1000 Вт/130 мкФ
- в схеме парного включения	1000 Вт
- с ЭПРА	1000 Вт
Минимальная нагрузка контакта	≈ 15 Вт
Глубина монтажа корпуса	22 мм
Глубина монтажа направляющей	32 мм

### Электронная вставка выключателя 2-канальная [Арт.№ 8512 22 00]

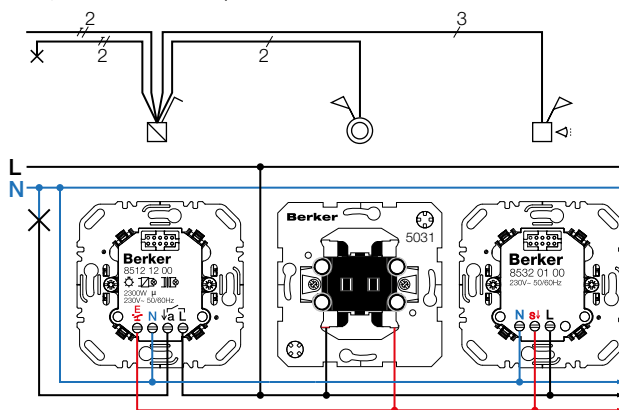
Подходящие накладки: кнопка 2-канальная и кнопка радиوشины KNX 2- и 4-канальная

- 1** Рекомендуется монтаж в глубокой розетке устройства.
- 2** Подключайте исключительно диммируемые лампы, трансформаторы или устройства которых подключены. Соблюдайте требования изготовителя.
- 3** С помощью режима регулировки нагрузки можно оптимизировать параметры включения при подсоединении различных нагрузок или энергосберегающих и светодиодных ламп 230 В.
- 4** В качестве защитного устройства для прибора используйте линейный защитный выключатель, рассчитанный на ток не более 16 А.
- 5** Для подключения к блоку питания необходимо к выходу "1", 2-канальной электронной вставке подключить нагрузку.
- 6** Дополнительное устройство для датчика движения не предназначено для 2-канальной электронной вставке выключателя.
- 7** При эксплуатации обоих выходов на одной общей нагрузке устройство выходит из строя.



Рис 3: Электронная вставка выключателя 2-канальная с дополнительным устройством - нажимная кнопка (размыкатель)

#### Технические данные

Электронная вставка выключателя 2-канальная	№ для заказа 8512 22 00
Лампы накаливания и галогенные лампы 230 В	на каждый канал 35 ... 300 Вт
Светорегулируемые светодиодные лампы на 230 В Retrofit	на каждый канал 12 ... 54 Вт
Светорегулируемые энергосберегающие лампы	на каждый канал 15 ... 54 Вт
Обычные светорегулируемые трансформаторы	на каждый канал 35 ... 300 ВА
Электронные трансформаторы и двухрежимные трансформаторы	на каждый канал 35 ... 300 Вт
Глубина монтажа	32 мм.

## Электронные вставки диммера

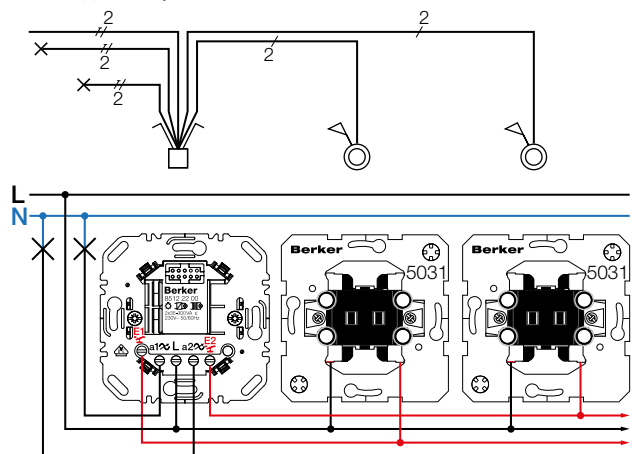
**И** Подключайте исключительно диммируемые лампы, трансформаторы или устройства которых подключены. Соблюдайте требования изготовителя.

**И** В качестве защитного устройства для прибора используйте линейный защитный выключатель, рассчитанный на ток не более 16 А.

### Кнопочный диммер (R,L) [№ для заказа 8542 11 00]

Подходящие накладки: кнопка 1-канальная, датчик движения, инфракрасный датчик движения «Комфорт», кнопка радиوشины KNX 1- и 4-канальная, а также датчик движения радиوشины KNX

**И** Использовать дополнительные устройства для датчиков движения можно только в том случае, когда кнопочный диммер эксплуатируется с накладкой датчика движения.



Рис 1: Кнопочный диммер (R, L) с кнопкой (размыкатель) и дополнительное устройство для датчика движения

#### Технические данные

Кнопочный диммер (R, L)	№ для заказа 8542 11 00
Лампы накаливания и галогенные лампы 230 В	25 ... 400 Вт
Обычные светорегулируемые трансформаторы	25 ... 400 ВА
Количество универсальных усилителей мощности	макс. 2
Глубина монтажа	32 мм.

### Универсальный кнопочный диммер 1-канальный [№ для заказа 8542 12 00]

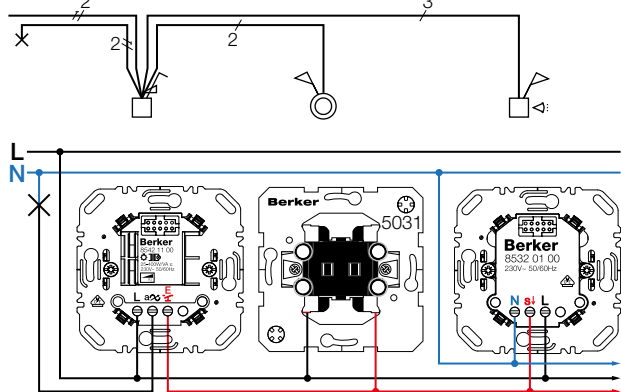
Подходящие накладки: кнопка 1-канальная, датчик движения, инфракрасный датчик движения «Комфорт», кнопка радиوشины KNX 1- и 4-канальная, а также датчик движения радиوشины KNX

**И** Использовать дополнительные устройства для датчиков движения можно только в том случае, когда кнопочный диммер эксплуатируется с накладкой датчика движения.

**И** При подсоединении одной нагрузки последняя распознается автоматически и устанавливает подходящий режим диммирования. С помощью режима регулировки нагрузки можно оптимизировать параметры диммирования при подсоединении различных нагрузок или энергосберегающих и светодиодных ламп 230 В.



Рис 2: Универсальный нажимной диммер 1-канальный с кнопкой (размыкатель) и дополнительное устройство для датчика движения

#### Технические данные

Универсальный кнопочный диммер 1-канальный	№ для заказа 8542 12 00
Лампы накаливания и галогенные лампы 230 В	25 ... 400 Вт
Светорегулируемые светодиодные лампы на 230 В Retrofit	5 ... 70 Вт
Светорегулируемые энергосберегающие лампы	13 ... 80 Вт
Обычные светорегулируемые трансформаторы	25 ... 400 ВА
Электронные трансформаторы и двухрежимные трансформаторы	25 ... 400 Вт
Глубина монтажа	32 мм

### Универсальный кнопочный диммер 2-канальный [№ для заказа 8542 21 00]

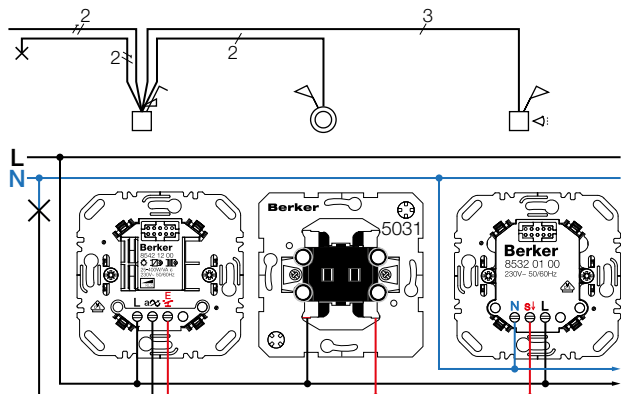
Подходящие накладки: кнопка 2-канальная и кнопка радиوشины KNX 2- и 4-канальная

**И** Рекомендуется монтаж в глубокой розетке устройства.

**И** В качестве защитного устройства для прибора используйте линейный защитный выключатель, рассчитанный на ток не более 16 А.

**И** При подсоединении одной нагрузки последняя распознается автоматически и устанавливает подходящий режим диммирования. С помощью режима регулировки нагрузки можно оптимизировать параметры диммирования при подсоединении различных нагрузок или энергосберегающих и светодиодных ламп 230 В.

**И** Для подключения к блоку питания необходимо к выходу "1", 2-канального кнопочного диммера подключить нагрузку.

**И** Дополнительное устройство для датчика движения не предназначено для 2-канальной электронной вставки выключателя.

**И** При эксплуатации обоих выходов на одной общей нагрузке устройство выходит из строя.



Рис 3: Универсальный нажимной диммер 2-канальный с дополнительным устройством - нажимная кнопка (размыкатель)

#### Технические данные

Универсальный кнопочный диммер 2-канальный	№ для заказа 8542 21 00
Потребляемая мощность (режим ожидания)	< 0,3 Вт канал 1 < 0,7 Вт канал 2
Лампы накаливания и галогенные лампы 230 В	на каждый канал 35 ... 300 Вт
Светорегулируемые светодиодные лампы на 230 В Retrofit	на каждый канал 12 ... 40 Вт
Светорегулируемые энергосберегающие лампы	на каждый канал 15 ... 54 Вт
Обычные светорегулируемые трансформаторы	на каждый канал 35 ... 300 ВА
Электронные трансформаторы и двухрежимные трансформаторы	на каждый канал 35 ... 300 Вт
Глубина монтажа	32 мм

**Электронная вставка жалюзи «Комфорт» [№ для заказа 8522 11 00]**

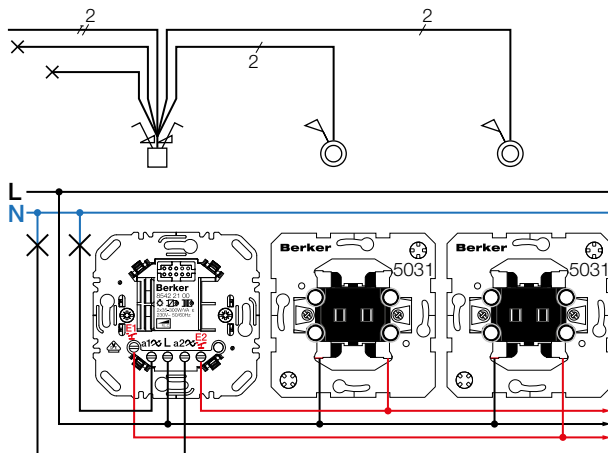
Подходящие накладки: кнопка жалюзи, таймер жалюзи, кнопка для вставки жалюзи, радиошины KNX и таймер для вставки жалюзи, радиошина KNX

**В** качестве защитного устройства для прибора используйте линейный защитный выключатель, рассчитанный на ток не более 10 А.

**Технические данные**

Электронная вставка жалюзи «Комфорт»	№ для заказа 8522 11 00
Рабочее напряжение	230 В~, +10 %/-15 %
Частота	50/60 Гц
Коммутируемый ток (cos Φ 0,6)	3 А
Время переключения для смены направления движения	0,6 с
Количество дополнительных устройств	без ограничений
Длина кабеля дополнительных устройств	макс. 50 м
Длина кабеля нагрузки	макс. 100 м
Относительная влажность	0 ... 65 % (без образования росы)
Рабочая температура	- 5 ... 45 °C
Глубина монтажа корпуса	22 мм.
Глубина монтажа направляющей	32 мм.
Винтовые клеммы	макс. 1 x 2,5/2 x 1,5 мм <sup>2</sup>

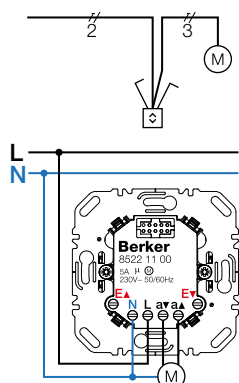

**Рис 1:** Единичное управление

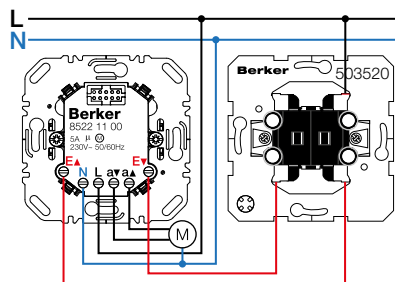
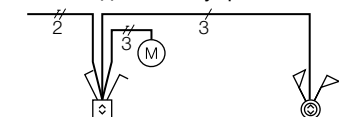

**Рис 2:** Единичное управление с дополнительным устройством «жалюзи́нная двухклави́шная кнопка»

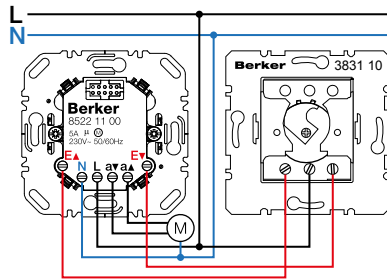
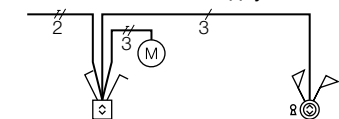

**Рис 3:** Единичное управление с дополнительным устройством «Жалюзи́нная замочная кнопка 1-полюсная» для профильного полуцилиндра

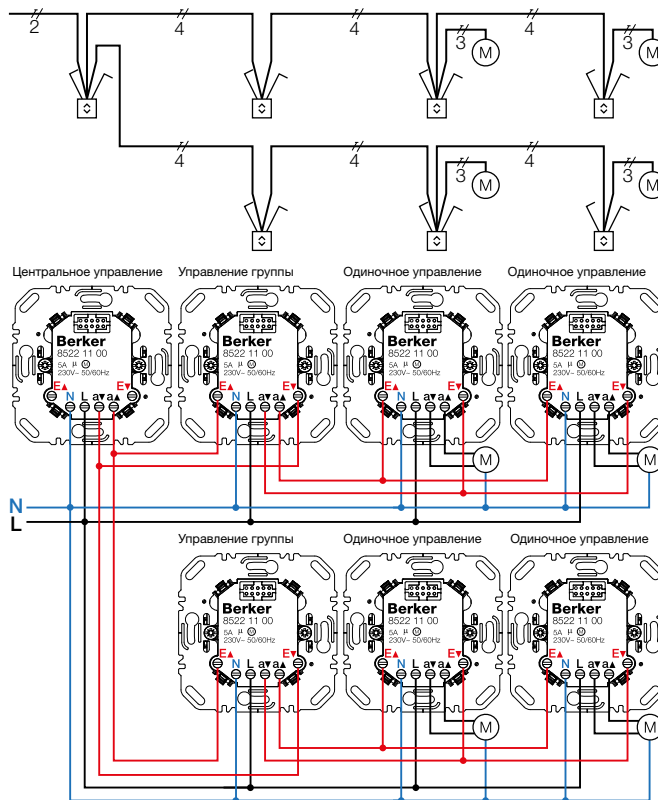

**Рис 4:** Центральное управление и управление группы

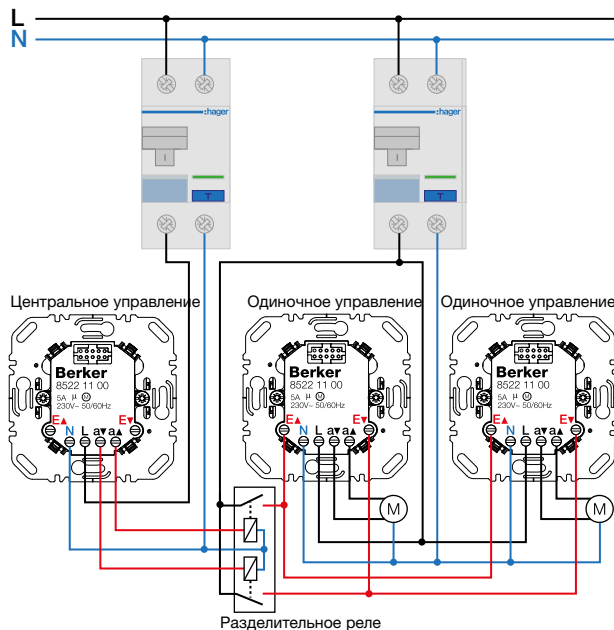

**Рис 5:** Эксплуатация с несколькими защитными выключателями (УЗО) радиоустановок



## Сенсоры для подсоединений дополнительных устройств

### Подсоединение сенсоров к электронной вставке

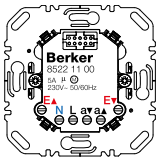

- EA Вход дополнительного устройства ВВЕРХ
- EV Вход дополнительного устройства ВНИЗ

Рис 1: Входы дополнительного устройства на электронной вставке жалюзи «Комфорт»

- И У подключенных сенсоров, вмяжно использовать только наклейки с указанным символом «звезда» около QR-кода. Употребление сенсоров и накладок без этих обозначений ведет к помехам в функции
- И Команда управления действует на протяжении сигнала на входе дополнительного устройства.

### Датчик ветра [172 01] интерфейс для наружного монтажа для датчика ветра [173]

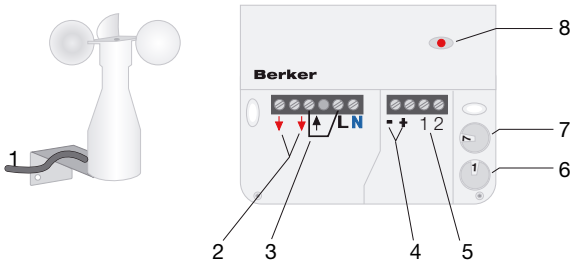

- |  |  |
|--|--|
| 1 Соединительный кабель датчика ветра          | 5 Контактные зажимы для обогрева датчика ветра                               |
| 2 Выход для аварийного сигнала датчика ветра   | 6 Поворотный переключатель для типа датчика ветра                            |
| 3 Входной зажим для беспотенциального контакта | 7 Поворотный переключатель для настройки пограничных значений скорости ветра |
| 4 Контактные зажимы для датчика ветра          | 8 Тестовый светодиод   |

Рис 2: Обзор устройств

Для защиты маркиз и наружных жалюзи от повреждений ветром. Датчик ветра определяет скорость ветра. Если установленное предельное значение превышает в течение не менее 15 секунд, маркиза/жалюзи сворачиваются.

- И Аварийный сигнал датчика ветра имеет наивысший приоритет, т. е. при срабатывании аварийного сигнала штора в любом случае будет поднята и заблокирована. Разблокирование осуществляется автоматически, если скорость ветра остается ниже предельного значения не менее 15 минут.

### Монтаж и электрическое подключение



Рис 3: Подсоединение датчика ветра к электронной вставке жалюзи «Комфорт»

Материал датчика ветра устойчив к воздействию ультрафиолета и может находиться под прямым солнечным излучением.

- И Не устанавливайте датчик ветра с подветренной стороны. Устройство необходимо установить вертикально с лежащим наверху ветряным колесом.
- И Рекомендация по прокладке проводов: JY-St-Y 2 x 0,6 мм<sup>2</sup> - Во избежание помех экранировать «минусовой» провод. Прокладывать провод датчика на расстоянии не менее 10 см от проводов на 230 В.

### Датчик осадков [183 01]

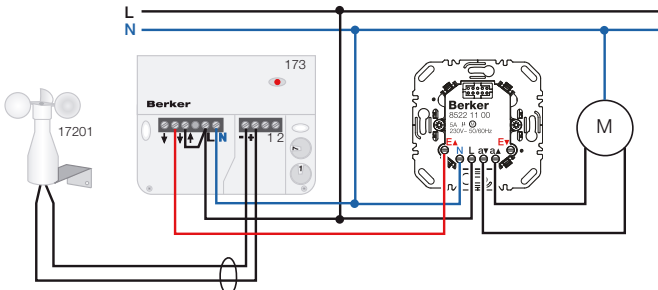
Датчик служит для защиты маркиз от дождя. Если датчик осадков регистрирует дождь, маркиза/жалюзи сворачиваются. Реле с переключающим контактом остается включенным до высыхания датчика, но не менее 10 минут. Встроенное устройство обогрева ускоряет высыхание поверхности датчика и способствует таянию снега и льда.

### Монтаж и электрическое подключение



Рис 4: Подсоединение датчика осадков к электронной вставке жалюзи «Комфорт»

- И Необходимо устанавливать датчик в слегка наклонном положении. Используйте прилагаемый настенный кронштейн.
- И Переключающий контакт можно использовать как при напряжении 230 В, так и при безопасном сверхнизком напряжении.

### Регулятор температуры в помещении с переключающим контактом [2026 ..]

Для того чтобы управлять жалюзи и рольставнями в зависимости от температуры в помещении, например в зимних садах, используется регулятор температуры в помещении, подключенный к входам дополнительного устройства.

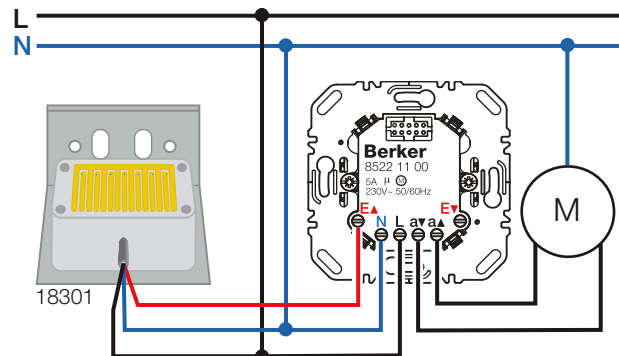
### Электрическое подсоединение



Рис 5: Подсоединение регулятора температуры в помещении с переключающим контактом к электронной вставке жалюзи «Комфорт»

- И При необходимости подключите регулятор температуры только к входу дополнительного устройства 1 или 2. В таком случае перемещение в противоположном направлении осуществляется вручную, с регулировкой по времени или централизованно/по группам.

**Ошибка подсоединения при параллельном включении стандартных внутривальных приводов**

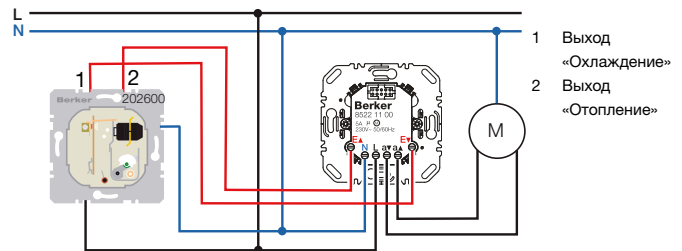
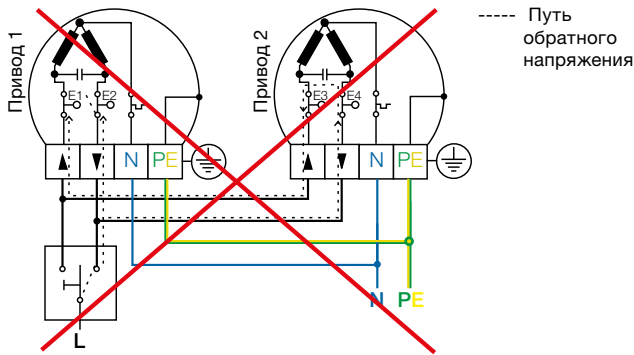

**Рис 1:** Включенные параллельно стандартные внутривальные приводы

**Разделительное реле**

Разделительные реле устанавливаются в водонепроницаемых ответвительных розетках или в глубоких встраиваемых розетках для скрытого монтажа, например под заглушкой или вставкой quicklink. Разделительные реле REG устанавливаются на DIN-рейку 35 мм. В зависимости от нужного способа управления имеются следующие варианты:

- Разделительное реле для наружного и скрытого монтажа, № для заказа 2930, и разделительное реле REG, № для заказа 2931, для одновременного пуска двух двигателей с одного места управления.
- Разделительное реле для наружного и скрытого монтажа, № для заказа 2969, и разделительное реле REG, № для заказа 2919, с отводами к дополнительному устройству, для одновременного пуска двух двигателей с одного блока управления или раздельного управления отдельными двигателями.

**И** К одному автоматическому выключателю подсоединять не более 6—8 двигателей (учитывать потребление тока). При наличии расширений предусмотреть дополнительные автоматические выключатели.

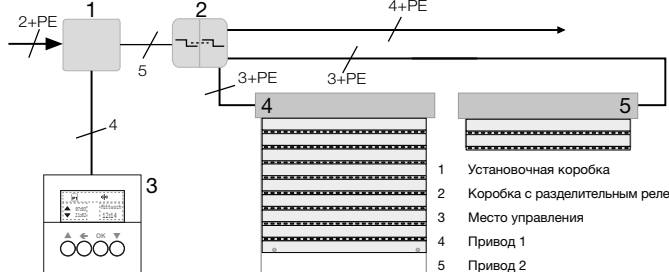

**Рис 1:** Схема установки разделительного реле подсоединение двигателей с разделительным реле для наружного и скрытого монтажа [№ для заказа 2930, 2969] На месте зажима необходимо наличие N-провода.

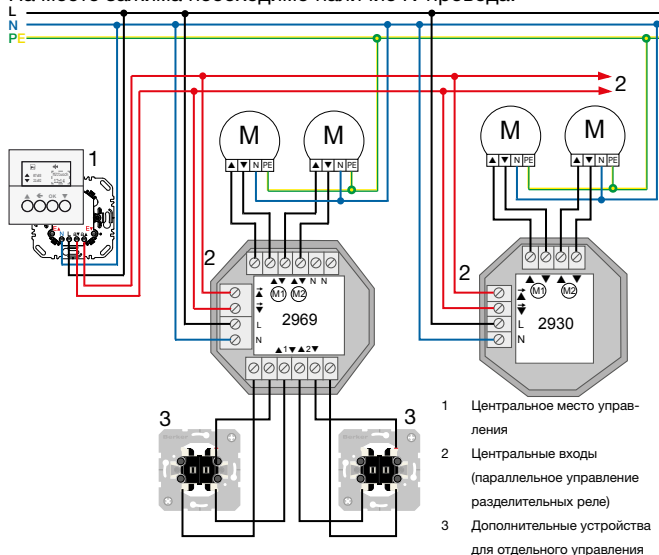

**Рис 2:** Схема подключения разделительного реле для наружного и скрытого монтажа

При нажатии переключателя оба привода запускаются в одном направлении. После достижения приводом 1 конечного положения размыкается контактная выключатель E2. Но привод 2, возможно, продолжает работать и вследствие обратного напряжения через свой конденсатор запускает привод 1 в движение в противоположном направлении. Таким образом, E2 через короткое время снова замыкается. Поэтому привод 1 снова вращается в прежнем направлении, пока контакт E2 снова не размыкается. Эти процессы переключения должны распознаваться как возвратно-поступательное движение занавеса. Поскольку обратное напряжение может достигать значения 1000 В, а в течение короткого промежутка времени происходит много смен положений переключения, то контактная выключатель E2 испытывает перегрузки. Это неизбежно приводит к свариванию контактов. Таким образом контактная выключатель в этом направлении вращения выходит из строя, двигатели разрушаются.

**И** Перегрузка контактных выключателей при параллельном включении стандартных внутривальных приводов. Двигатели или занавесы могут разрушиться. Для совместного включения применять разделительное реле Berker или электронные внутривальные двигатели таких фирм, как Elero, Selve.

**Подсоединение двигателей с разделительным реле для монтажа на DIN-рейку (REG) [№ для заказа 2931, 2919]**

На месте зажима необходимо наличие N-провода.

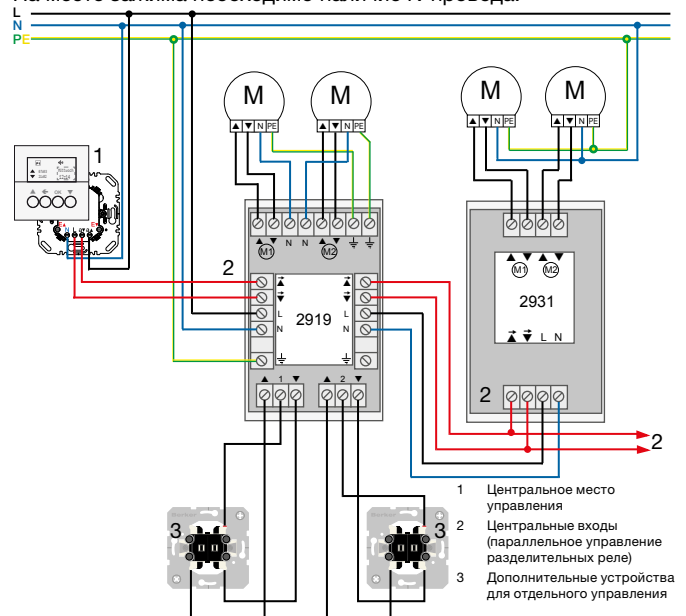

**Рис 3:** Схема подключения разделительного реле для монтажа на DIN-рейку (REG)

Технические данные	Разделительное реле
Номинальное напряжение	230 В~
Номинальная частота	50/60 Гц
Управляющее напряжение	230 В~
Предохранитель	10 А
Линейный защитный автомат	Характеристика А или В
Потребление тока (при работе)	ок. 10 мА
Ток включения на выход	
- омический	8 А
- индукционный	3 А
Продолжительность включения (ПВ.)	100 %
Время переключения при смене направления	мин. 0,5 с
Рабочая температура	0 ... 60 °С
Степень защиты	IP20
Подсоединения: винтовые зажимы, малые	
- однопроводные	0,5 ... 2,5 мм <sup>2</sup>
- тонкопроводные, с гильзами для оконцевания кабеля	0,5 ... 1,5 мм <sup>2</sup>
Подсоединения: винтовые зажимы, большие (сетевой и главный вход, только устройство для скрытого монтажа с дополнительными устройствами)	
- однопроводные	0,5 ... 4 мм <sup>2</sup>
- тонкопроводные, с гильзами для оконцевания кабеля	0,5 ... 2,5 мм <sup>2</sup>
Размеры (Ш × В × Г)	
- Артикул для заказа: 2930	50 × 52 × 22 мм
- Артикул для заказа: 2969	53 × 50 × 25 мм
- № для заказа 2919, 2931 (для монтажа на DIN-рейку (REG))	45 × 71 × 42 мм
Высота от стены от шины	
- Артикул для заказа: 2919	39 мм
- Артикул для заказа: 2931	38 мм

## Указания по проектированию радиоустановок

### Передача по радио и дальность действия

Радиоволны подвержены различным воздействиям, которые приводят к ослаблению сигналов внутри зданий и тем самым к уменьшению дальности действия. Поэтому производители радиоустройств обычно указывают дальность действия для свободного поля, которая справедлива для распространения радиоволн без помех и при оптимальном направлении антенн. Для устройств радиосистемы KNX компании Berker как правило указывается дальность действия 100 м. Если здание не имеет специального экранирования, то распространение волн осуществляется без затруднений через 3 стены и 2 перекрытия. Тем не менее в каждом здании могут быть благоприятные и неблагоприятные места для установки радиокомпонентов.

**i** Свободное поле определяется влажностью и ровностью поверхности земли. Передатчики и приемники располагают на высоте не менее 2 м над землей. Горизонтальное расстояние до помехообразующих объектов составляет 20 м от любой точки линии соединения.

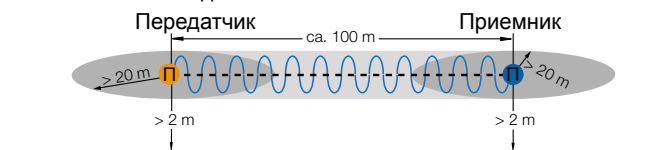

**Рис 1:** Расстояния до источников помех в свободном поле

### Факторы, снижающие дальность действия радиоволн

- металлические или легкопроводящие поверхности, такие как например как антистатические полы, изоляция с металлическим ламинированием, армированный бетон, кабельные трассы, перекрытия с металлической сеткой, панели, в состав которых входит углеродное волокно, системы отопления на горячей воде, системы электроподогрева пола и т. п.
- высокочастотные сигналы электронных устройств, таких как компьютеры, электронные трансформаторы, микроволновые приборы и т. п.
- теплоизолирующее остекление с вакуумной металлизацией, которое очень сильно подавляет или отражает радиосигналы
- влажность штукатурки, кирпичной кладки и бесшовных полов
- осадки и туман внешнего пространства

Материал	Степень проницаемости
Дерево, гипс, гипсовые плиты, стекло без покрытия	ок. 90 %
Кирпич, ДСП	ок. 70 %
Армированный бетон, подогрев пола	ок. 30 %
Металл, металлическая решетка, ламинирование алюминием, стекло с покрытием	ок. 10 %
Дождь, снег	ок. 1 ... 40 %

**Табл. 1:** Проницаемость материала

### Выбор места монтажа

Соблюдайте следующие указания по монтажу, чтобы обеспечить хорошую передачу радиоволн:

- Не размещайте, по возможности, приемники в теневых радиопространствах металлических конструкций здания, не монтируйте приемники/передатчики за металлическими поверхностями или в металлических корпусах. Обратные стороны металлических частей здания, таких как опоры, балки перекрытий или огнестойкие двери, образуют теневое радиопространство (см. рисунок 2). Смонтированные в таких теневых пространствах приемники не могут принимать прямые радиосигналы и их качество зависит от отраженных радиоволн.

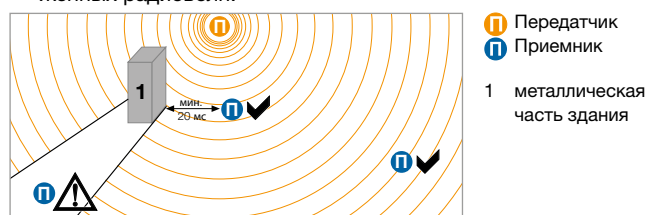

**Рис 2:** Теневое радиопространство и расстояние от металлических предметов

- Соблюдайте расстояние до металлических поверхностей. Металлические поверхности действуют на радиоволны как массивные конструкции, у их поверхности радиосигналы изменяют направление распространения. Кроме того, металлические поверхности сильно отражают радиоволны, что может привести к наложению сигналов вплоть до их гашения.
- Выбирайте линию, соединяющую радиопередатчик и радиоприемник таким образом, чтобы она проходила как можно более короткий путь через кирпичную кладку или иные гасящие радиоволны материалы (см. рисунок 3). Особенно избегайте ниши каменных кладок, так как они препятствуют распространению радиоволн.

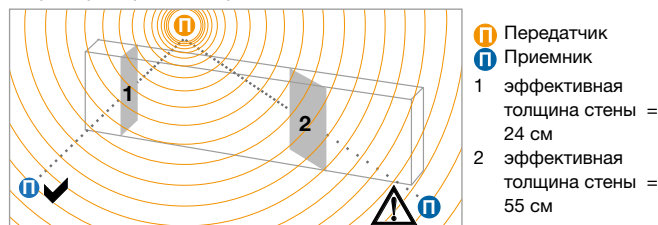

**Рис 3:** Эффективная толщина стены при распространении радиоволн

- Расстояние до устройств, излучающих сигналы высокой частоты. Рекомендуемое расстояние не менее 50 см. С увеличением расстояния влияние помех сильно ослабевает.
- Соблюдайте расстояние между передатчиками и приемниками. Рекомендуемое расстояние не менее 30 см. При более сильном сигнале приемник испытывает перегрузку от систем управления.
- Соблюдайте расстояние до остальных радиоустройств. Рекомендуемое расстояние не менее 3 м. Другие радиоустройства, такие как телефоны DECT, радионаушники и т. п. могут оказывать сильное негативное воздействие на сигнал.
- Передатчики или приемники, на которых возлагаются центральные задачи по всему зданию (например, ВСЕ ВЫКЛ. или централизованное управление жалюзи), по возможности, следует размещать централизованно. Неблагоприятные, диагональные по всему пространству здания линии передачи радиосигналов подвержены помехам и могут нарушить работу радиоустройств.

**i** Помехи радиоприему часто возникают из-за разделения волн, гашения или отражения радиосигнала, как это может иметь место например в радиоприемниках или у мобильных телефонов. При неуверенном приеме часто достаточно сместить передатчик или приемник на несколько сантиметров, чтобы улучшить качество приема.

### Указания по эксплуатации радиоустановок

- Радиотелеграммы внутри «радиозоны» могут ретранслироваться только усилителем сигнала или ретранслятором, так как в противном случае может произойти наложение телеграмм.
- Радиопередатчики, работающие в автоматическом режиме, такие как радиодатчики движения, могут стать причиной большого количества наложений радиотелеграмм в одной установке и возникновения проблем в системе связи.

### Негативное влияние изменившихся условий окружающей среды

Работающая радиосвязь может быть нарушена и в процессе эксплуатации. Причиной этого могут стать:

- открывание и закрывание дверей и рольставней из материалов, подавляющих радиоволны;
- надстройка и перестановка мебели, особенно из металла;
- дополнительное устройство стен из проблемных материалов, например из стекла с вакуумной металлизацией, из металло-керамических гасящих материалов и т. д.;
- постоянные негативные влияния на участке передачи, например, туман и осадки во внешней окружающей среде, а также влажная штукатурка или обои во внутренних помещениях

## Радиопоины KNX

Свойства радиопоины KNX	Технические данные
Радиочастота передачи	868,3 МГц
Transmitter duty cycle *	1 %
Категория приемника	2
Мощность радиопередачи	< 10 мВт
Дальность радиопередачи (в свободном поле)	макс. 100 м
Дальность радиопередачи (в здании)	макс. 30 м
Количество адресов quicklink	не более 20 передатчиков/ приемников

\* Рабочий цикл: частичная активная эксплуатация передатчика в течение периода времени от одного часа до любого момента времени.

## Накладки радиопоины KNX

Электронные вставки для скрытого монтажа комплектуются накладкой радиопоины KNX и декоративной накладкой, а также рамкой. Электронные вставки quicklink для скрытого монтажа можно использовать для несетевых накладок, а также и для накладок в радиосети. Для этого нижняя часть накладки вставляется вместе с рамкой. Затем окончательно устанавливается декоративная накладка



Рис 1: Монтаж на примере радиопоины KNX

- Как только на накладку через штекерный интерфейс к электронной вставке (7) подается напряжение питания, светодиод сfg сигнализирует о совместимости друг с другом накладки и электронной вставки:
- мигание зеленым цветом - совместимы
  - мигание оранжевым цветом - накладка находится в конфигурации с другой электронной вставкой.
  - мигание красным цветом - несовместимы

Под декоративными накладками на нижней части накладки (3) находятся элементы управления и индикации, которые необходимы для регулировки и конфигурации блока управления. Исключение составляют приборы с дисплеем, которые конфигурируются через меню.

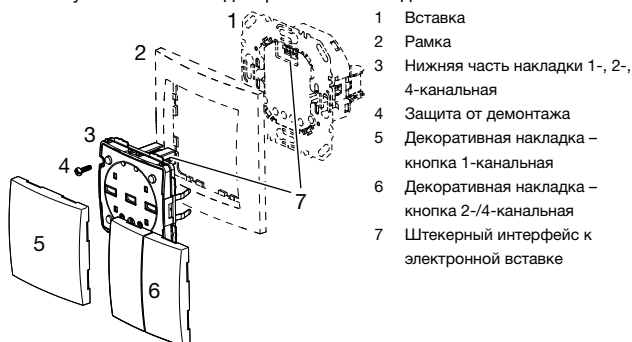

Рис 2: Нижние части накладки радиопоины KNX с регуляторами, кнопками и индикацией светодиодами/дисплея

- Накладки и электронные вставки для внутреннего монтажа предназначены исключительно для использования внутри помещений.

## Бинарные входы радиопоины KNX для внутреннего монтажа

Бинарные входы радиопоины KNX	Технические данные
Количество радиоканалов	2
Количество адресов quicklink	не более 20 передатчиков/ приемников
Длительность импульса	
Рабочая температура	- 5 ... 45 °C
Длина кабеля бинарного входа	≈ 20 см
Длина кабеля входа увеличивается	макс. 10 м

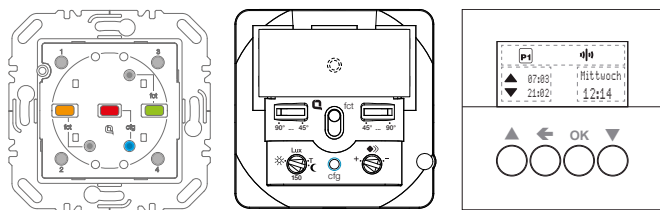
- Освещенные механические нажимные кнопки следует подключать к N-проводу.
- Бинарные входы предназначены исключительно для использования внутри помещений.

## Бинарный вход, радиопоина KNX, 2-канальный, для скрытого монтажа [8587 62 10]

Бинарный вход для контактов с нулевым потенциалом, например у выключателей, нажимных кнопок и электромагнитных контактов. Дистанционное управление приемниками через подсоединенные контакты.



Рис 3: Эксплуатация при помощи нажимных кнопок (размыкатель)

## Бинарный вход, радиопоина KNX, 2-канальный, для скрытого монтажа

Артикул для заказа  
**8587 62 10**

Рабочее напряжение от бат. CR 2430	3 В
Длина кабеля бинарного входа	≈ 11 см
Длина кабеля входа увеличивается	макс. 10 м
Срок службы батарейки	≈ 5 лет
Размеры (Д x Ш x В)	41 x 39,5 x 11 мм

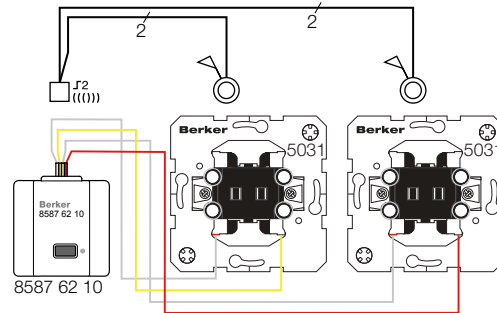
## Бинарный вход, радиопоина KNX, 2-канальный, для скрытого монтажа, 230 В [8587 62 00]

Бинарный вход для контактов с нулевым потенциалом, например для управления выключателем, нажимной кнопкой, датчиками осадков и ветра с интерфейсом датчика ветра. Для дистанционного управления приемниками через подсоединенные контакты.

- В качестве защитного устройства для прибора используйте линейный защитный выключатель, рассчитанный на ток не более 16 А.



Рис 4: Эксплуатация при помощи нажимных кнопок (размыкатель)

## Бинарный вход, радиопоина KNX, 2-канальный, для скрытого монтажа, 230 В

№ для заказа **8587 62 00**

Рабочее напряжение, частота	230 В~, 50/60 Гц
Импульсное напряжение на входе на каждый канал	5 В
Винтовые подъемные клеммы	макс. 2,5 мм <sup>2</sup> или 2 x 1,5 мм <sup>2</sup>
Размеры (Ø x В)	53 x 27 мм

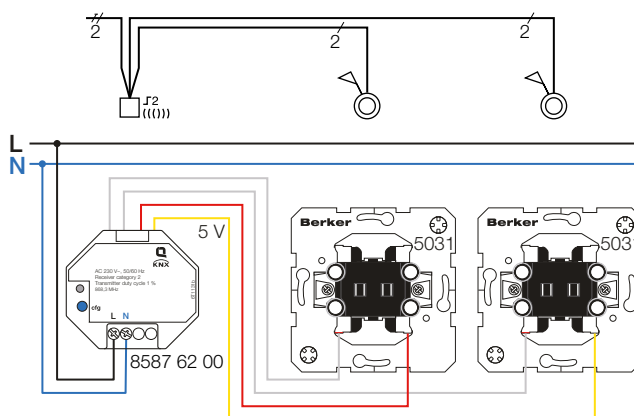
### Исполнительное кнопочное радиоустройство, радиодина KNX, для скрытого монтажа, 230 В [8587 51 10]

Кнопочный актуатор с электронным рабочим контактом для управления импульсными выключателями. Для дистанционного управления подключенными кнопочными включениями, например, посредством настенного передатчика или радиодатчика движения.

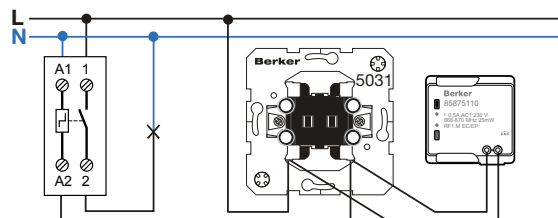

### 8516 51 00

Исполнительный элемент включения для переключения электрических потребителей 230 В-.



Рис 1: Переключение лампы

#### Технические данные

Исполнительный элемент включения, радиодина KNX, 1-канальный, для наружного монтажа	№ для заказа 8516 51 00
Коммутируемый ток	10 А/230 В ~1
Лампы накаливания и галогенные лампы 230 В	1500 Вт
Люминесцентные лампы	
- некомпенсированная	600 ВА
- с ЭПРА	6 x 58 Вт
Обычные трансформаторы	600 ВА
Электронные трансформаторы	600 Вт
Рабочая температура	- 10 ... 55 °С
Винтовые подъемные клеммы	макс. 2,5 мм <sup>2</sup> /или 2 x 1,5 мм <sup>2</sup>
Размеры (Д x Ш x В)	150 x 85 x 35 мм

### Исполнительный элемент включения радиодина KNX, 2-канальный, для наружного монтажа [8516 61 00]

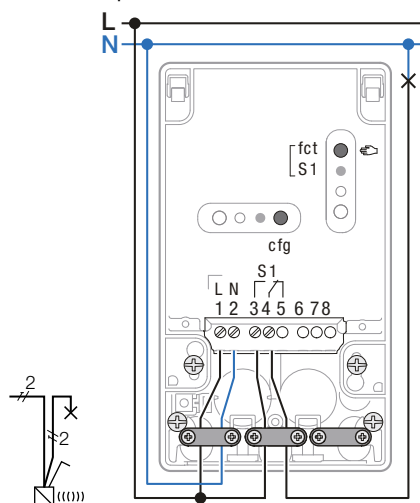
Исполнительный элемент включения для раздельного переключения 2 электрических потребителей 230 В-.



Рис 2: Переключение 2 ламп

### Исполнительный элемент включения, радиодина KNX, 2-канальный, для наружного монтажа

№ для заказа 8516 61 00

Коммутируемый ток	2 x 10 А/230 В ~1
Лампы накаливания и галогенные лампы 230 В	на каждый канал 1500 Вт
Люминесцентные лампы	
- некомпенсированная	на каждый канал 600 ВА
- с ЭПРА	на каждый канал 6 x 58 Вт
Обычные трансформаторы	на каждый канал 600 ВА
Электронные трансформаторы	на каждый канал 600 Вт
Рабочая температура	- 10 ... 55 °С
Винтовые подъемные клеммы	макс. 2,5 мм <sup>2</sup> /или 2 x 1,5 мм <sup>2</sup>
Размеры (Д x Ш x В)	150 x 85 x 35 мм

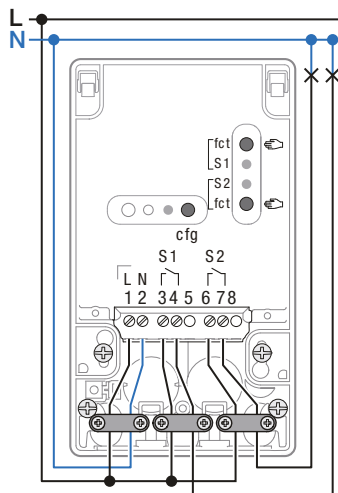
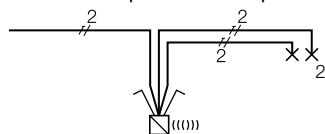
### Исполнительное устройство, радиодина KNX, для штекера [8510 51 00]

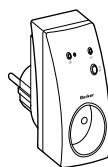

Исполнительный элемент включения для переключения электрических потребителей 230 В- на розетки SCHUKO.

### Исполнительное устройство, радиодина KNX, для штекера

№ для заказа 8510 51 00

Лампы накаливания и галогенные лампы 230 В	2300 Вт
Люминесцентные лампы	28 x 36 Вт/макс. 120 мкФ
Обычные трансформаторы	1600 ВА
Электронные трансформаторы и двухрежимные трансформаторы	1200 Вт
Рабочая температура	0 ... 45 °С
Винтовые подъемные клеммы	макс. 2,5 мм <sup>2</sup> /или 2 x 1,5 мм <sup>2</sup>
Размеры (Д x Ш x В)	98 x 54 x 77 мм

**Исполнительное устройство, радиощина KNX, 1-канальное и бинарный вход/ 1-канальный, для наружного монтажа [8586 51 00]**

Исполнительный элемент включения для переключения электрических потребителей 230 В~. Бинарный вход для контактов с нулевым потенциалом, например для управления выключателем, нажимной кнопкой. Для дистанционного управления приемниками через подсоединенный контакт.

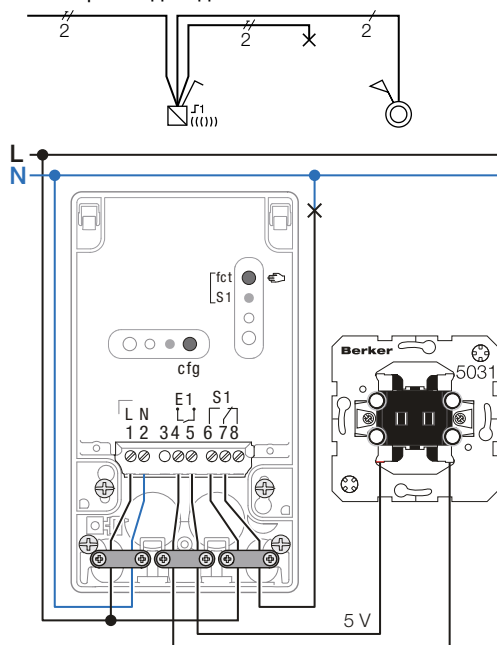

**Рис 1:** Переключение лампы, бинарный вход с нажимной кнопкой

Арт. № 8586 51 00	
Коммутируемый ток	10 A/230 В ~1
Напряжение сканирования входа	5 В
Лампы накаливания и галогенные лампы 230 В	1500 Вт
Люминесцентные лампы	
- некомпенсированная	600 ВА
- с ЭПРА	6 x 58 Вт
Компактные флуоресцентные лампы	6 x 18 Вт
Обычные трансформаторы	600 ВА
Электронные трансформаторы	600 Вт
Рабочая температура	-10 ... 55 °С
Винтовые подъемные клеммы	макс. 2,5 мм <sup>2</sup> /или 2 x 1,5 мм <sup>2</sup>
Длина кабеля бинарного входа	≈ 20 см
Длина кабеля входа увеличивается	макс. 10 м
Размеры (Д x Ш x В)	150 x 85 x 35 мм

**Исполнительный радиоэлемент KNX, 1-местный, для скрытого монтажа [8587 52 00]**

Исполнительный элемент включения для переключения электрических потребителей 230 В~.

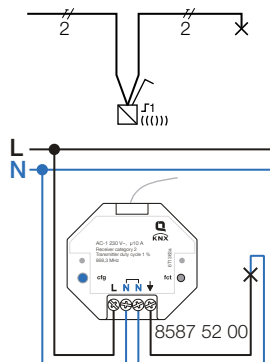

**Рис 2:** Переключение лампы

**Исполнительный радиоэлемент KNX, 1-местный, для скрытого монтажа** Арт. № 8587 52 00

Коммутируемый ток	16 A/230 В ~1
Напряжение сканирования входа	5 В
Лампы накаливания и галогенные лампы 230 В	2300 Вт
Люминесцентные лампы с параллельной компенсацией	250 Вт
Обычные трансформаторы	1500 ВА
Электронные трансформаторы	1500 Вт
Рабочая температура	0 ... 45 °С
Винтовые подъемные клеммы	макс. 2,5 мм <sup>2</sup> /или 2 x 1,5 мм <sup>2</sup>
Длина кабеля бинарного входа	≈ 20 см
Длина кабеля входа увеличивается	макс. 10 м
Размеры (Ø x В)	53 x 30 мм

**И** Переключающее исполнительное устройство радиощины KNX, 1-канальное предназначено исключительно для использования внутри помещений.

**Переключающее исполнительное устройство 1-канальное и бинарный вход 2-канальный, радиощина KNX, 230 В, 4А, (2 провода), для скрытого монтажа [8587 51 20]**

Исполнительный элемент включения с электронным рабочим контактом без подключения нулевого провода для переключения электрических потребителей 230 В~. Бинарный вход для контактов с нулевым потенциалом, например для управления выключателем, нажимной кнопкой. Для дистанционного управления приемниками через подсоединенные контакты.

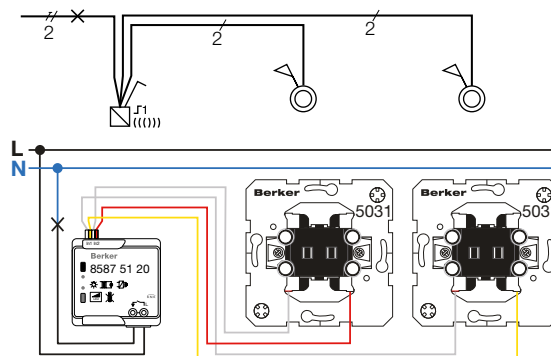

**Рис 3:** Переключение лампы, бинарные входы с нажимными кнопками

**Переключающее исполнительное устройство 1-канальное/бинарный вход 2-канальный, радиощина KNX для скрытого монтажа, 230 В, 4 А** Арт. № 8587 51 20

Коммутируемый ток	4 A/230 В ~1
Напряжение сканирования входа	5 В
Лампы накаливания и галогенные лампы 230 В	10 ... 200 Вт
Обычные трансформаторы	10 ... 200 ВА
Электронные трансформаторы	10 ... 200 Вт
Светодиодные лампы с регулируемой яркостью	3 ... 50 Вт
Рабочая температура	0 ... 45 °С
Винтовые подъемные клеммы	макс. 2,5 мм <sup>2</sup> /или 2 x 1,5 мм <sup>2</sup>
Длина кабеля бинарного входа	≈ 20 см
Длина кабеля входа увеличивается	макс. 10 м
Размеры (Д x Ш x В)	40 x 40 x 18 мм

**И** Переключающее исполнительное устройство радиощины KNX, 1-канальное предназначено исключительно для использования внутри помещений.

### Переключающее исполнительное устройство 1-канальное и бинарный вход 2-канальный, радиوشина KNX, (3 провода), для скрытого монтажа [8587 51 21]

Исполнительный элемент включения для переключения электрических потребителей 230 В~. Бинарный вход для контактов с нулевым потенциалом, например для управления выключателем, нажимной кнопкой. Для дистанционного управления приемниками через подсоединенные контакты.



Рис 1: Переключение лампы, бинарные входы с нажимными кнопками

Артикул для заказа 8587 51 21

Коммутируемый ток	4 A/230 В ~1
Напряжение сканирования входа	5 В
Лампы накаливания и галогенные лампы 230 В	500 Вт
Обычные трансформаторы	250 ВА
Электронные трансформаторы	250 Вт
Люминесцентные лампы с электронными пускорегулирующими приборами	150 Вт
Светодиодные и энергоэффективные лампы	150 Вт
Индуктивные нагрузки	3 А cos φ = 0,6
Рабочая температура	0 ... 45 °С
Винтовые подъемные клеммы	макс. 2,5 мм <sup>2</sup> /или 2 x 1,5 мм <sup>2</sup>
Длина кабеля бинарного входа	≈ 20 см
Длина кабеля входа увеличивается	макс. 10 м
Размеры (Д x Ш x В)	40 x 40 x 18 мм

И Переключающее исполнительное устройство радиوشины KNX, 1-канальное предназначено исключительно для использования внутри помещений.

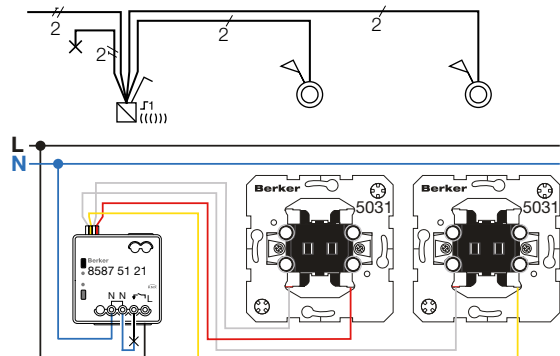
### Переключающее исполнительное устройство радиوشины KNX, 1-канальное AC/DC/бинарный вход, 2-канальное, для скрытого монтажа [8587 51 22]

Переключающий исполнительный элемент с беспотенциальным релейным контактом для переключения электрических потребителей 12 .. 230 В Бинарные входы для беспотенциальных контактов, например для управления выключателем, нажимной кнопкой. Для дистанционного управления приемниками через подсоединенные контакты.

И Подходит для переключения защитных малых напряжений (SELV). Заводская настройка: замыкание контакта импульсом продолжительностью 0,4 с при приведении в действие (например, для импульсного переключателя (Eitako)).



Рис 2: Переключение импульсного переключателя, бинарные входы с нажимными кнопками

Артикул для заказа 8587 51 22

Коммутируемый ток AC 1	4 A/12-24 В~, 230 В~
Коммутируемый ток DC	4 A/12 В с, 2 A/24 В с
Напряжение сканирования входа	5 В
Лампы накаливания и галогенные лампы 230 В	600 Вт
Обычные трансформаторы	600 ВА
Электронные трансформаторы	600 Вт
Светодиодные и энергоэффективные лампы	40 Вт

Артикул для заказа 8587 51 22

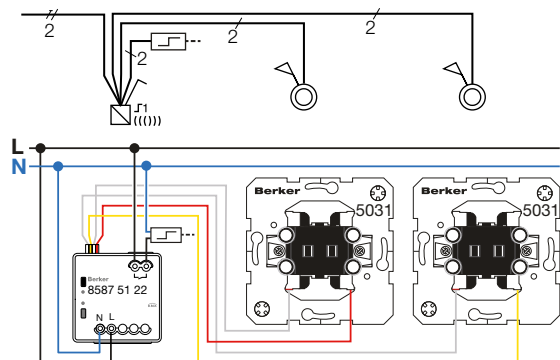
Рабочая температура	0 ... 45 °С
Винтовые подъемные клеммы	макс. 2,5 мм <sup>2</sup> /или 2 x 1,5 мм <sup>2</sup>
Длина кабеля бинарного входа	≈ 20 см
Длина кабеля входа увеличивается	макс. 10 м
Размеры (Д x Ш x В)	40 x 40 x 20 мм

И Переключающее исполнительное устройство радиوشины KNX, 1-канальное предназначено исключительно для использования внутри помещений.

### Исполнительное устройство диммера радиوشины KNX

#### Универсальное исполнительное устройство диммера 1-канальное/бинарный вход 2-канальный, радиوشина KNX, для скрытого монтажа [8547 51 20]

Исполнительное устройство универсального диммера для светорегулировки освещения. Бинарный вход для контактов с нулевым потенциалом, например для управления выключателем, нажимной кнопкой. Для дистанционного управления приемниками через подсоединенные контакты.



Рис 3: Светорегулирование лампы, бинарные входы с нажимными кнопками

#### Технические данные

Технические данные № для заказа 8547 51 20

Рабочее напряжение, частота	230 В~, 50 Гц
Лампы накаливания и галогенные лампы 230 В	10 ... 200 Вт
Обычные трансформаторы	10 ... 175 ВА
Электронные трансформаторы	10 ... 175 Вт
Рабочая температура	-15 ... 45 °С
Винтовые подъемные клеммы	макс. 2,5 мм <sup>2</sup> /или 2 x 1,5 мм <sup>2</sup>
Размеры (Д x Ш x В)	40 x 40 x 18 мм

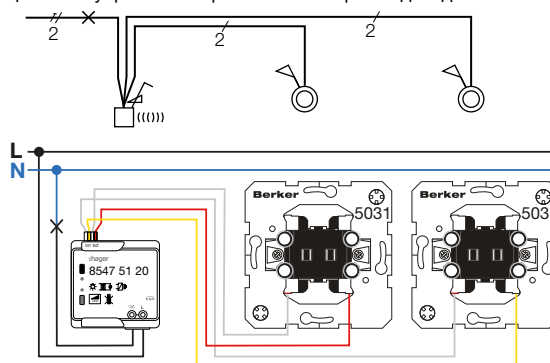
И Исполнительное устройство диммера радиوشины KNX 1-канальное, для внутреннего монтажа предназначено исключительно для использования внутри помещений.

### Исполнительное устройство управления жалюзи радиوشины KNX

Технические данные

Рабочее напряжение, частота	230 В~, 50 Гц
Перестановка пластин при длительной команде	< 1 с
Время переключения при смене направления	< 0,6 с
Рабочая температура	+5 ... +45 °С
Радиочастота передачи или приема	868,3 МГц
Радиопrotocol	радиوشины KNX
Transmitter duty cycle *	1 %
Категория приемника	2
Количество адресов quicklink	не более 20 передатчиков/ приемников
Мощность радиопередачи	< 10 мВт
Дальность радиопередачи (в свободном поле)	макс. 100 м
Дальность радиопередачи (в здании)	макс. 30 м

И В качестве защитного устройства для прибора используйте линейный защитный выключатель, рассчитанный на ток не более 16 А.

**Исполнительное устройство для управления жалюзи, радиошина KNX, 1-канальное, для наружного монтажа [8526 51 00]**

Исполнительное устройство жалюзи для управления занавешиванием.



Рис 1: Управление двигателем

<b>№ для заказа [8526 51 00]</b>	
Коммутируемый ток	10 A/230 В ~1
Рабочая температура	-10 ... +55 °С
Размеры (Д x Ш x В)	150 x 85 x 35 мм

**Исполнительное устройство для управления жалюзи, радиошина KNX, 1-канальное и бинарный вход, 2-канальный, для скрытого монтажа [8527 51 20]**

Исполнительное устройство жалюзи для управления занавешиванием. Бинарный вход для контактов с нулевым потенциалом, например для управления выключателем, нажимной кнопкой. Для дистанционного управления приемниками через подсоединенные контакты.

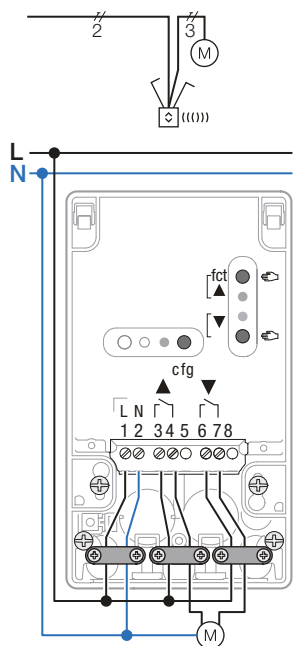
Заводская настройка - управление посредством бинарных входов : 3 при замыкании контакта In1, 4 при замыкании контакта In2



Рис 2: Управление двигателем

<b>Артикул для заказа [8527 51 20]</b>	
Коммутируемый ток при cos phi=0,6	3 A
Время переключения при смене направления	0,6 с
Рабочая температура	-10 ... +50 °С
Размеры (Д x Ш x В)	40 x 40 x 20 мм
Винтовые подъемные клеммы	2,5мм² макс.

Исполнительное радиоустройство управления жалюзи KNX, 1-местное/бинарный вход 2-местный, для внутреннего монтажа предназначен исключительно для использования внутри помещений.

**Радиошина KNX- пример использования**

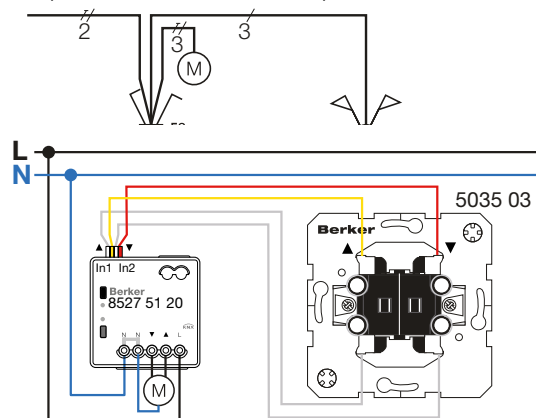
Двухнаправленная радиотехнология позволяет другим передатчикам управлять при помощи радиосигнала нагрузкой, подключенной к электронной вставке. И наоборот, накладкам радиошины KNX, смонтированным на данной электронной вставке, можно даже задать конфигурацию передатчика для дистанционного управления другими нагрузками в системе радиошины KNX. Таким образом, можно выполнить конфигурацию:

- функций, которые выполняются при приеме радиоконанд непосредственно подключенной нагрузкой (приемник),
- радиоконанды для управления другими нагрузками, подключенными к приемникам (передатчик),
- непосредственного управления с наклейки нагрузкой (локальное управление), подключенной к электронной вставке.

Функции локального управления имеют заводскую настройку, которую можно изменить.

На рисунке 15 показан пример универсальной, полностью изменяемой конфигурации двух накладок радиошины KNX (здесь: кнопки радиошины KNX, 1-канальные) с двумя устройствами для внутреннего монтажа (здесь: электронные вставки диммера), к которым подключено по одному светильнику. Локальной кнопкой соответствующий светильник можно включить/произвести светорегулировку (серый символ) и дополнительно нижней частью кнопки дистанционно управлять еще одной нагрузкой - вторым светильником (оранжевый символ). Блок управления 2 имеет такую же конфигурацию и с его помощью можно управлять как своим подключенным светильником 2, так и светильником 1 с помощью нижней части кнопки.

Оба блока управления управляют, таким образом, проводными нагрузками и дополнительно могут посылать радиосигналы и принимать сигналы других передатчиков, например ручного передатчика. Обе кнопки радиошины KNX работают как приемник и как передатчик. Таким способом можно выполнить конфигурацию любых функций для систем освещения и управления жалюзи, а при необходимости изменить их.



Рис 3: Пример конфигурации передатчик/приемник

ОТПРАВКА	ПОЛУЧЕНИЕ	ОПИСАНИЕ ПРИНЦИПА ДЕЙСТВИЯ
		Лампа 1: переключение ВКЛ/ВЫКЛ и светорегулировка СВЕТЛЕЕ/ТЕМНЕЕ
		Лампа 2: переключение ВКЛ/ВЫКЛ и светорегулировка СВЕТЛЕЕ/ТЕМНЕЕ
		Центральная функция: переключение всех ламп ВКЛ/ВЫКЛ

Таб. 1: Конфигурация с заданными функциями приемник/передатчик



## Концепция ввода в эксплуатацию радиوشины KNX

### Конфигурация по принципу quicklink

Накладки радиوشины KNX соответствуют концепции конфигурации, согласно которой функциональное соединение между передатчиком команд и исполнительными настраивается без дополнительных вспомогательных средств с помощью кнопок и светодиодной индикации/индикации на дисплее. Таким же беспроводным способом могут быть реализованы функции, например, централизованного управления, управления группами, сценами и временем.

Электронная вставка, соединенная проводной связью с нагрузкой, определяет соответственно семейство конфигурируемых функций (переключенные, светорегулировка или управление жалюзи). Нужная функция выбирается из этого семейства и обучается с помощью quicklink.

Пояснения к конфигурируемым функциям даны после примера конфигурации.

Для этого на нижних частях накладок имеются:

- кнопка конфигурации - кнопка **cfg**,
- светодиод конфигурации - светодиод **cfg**,
- кнопка функции - кнопка **fct**,
- светодиод функции - светодиод **fct**.

У накладок с дисплеем конфигурирование осуществляется с помощью меню.

Для задания новой конфигурации сначала необходимо сбросить заводские настройки накладки радиوشины KNX.

Все устройства одной установки, конфигурация которых может быть задана с помощью quicklink, могут эксплуатироваться вместе.

Далее на двух примерах показан простой процесс конфигурации.

### Конфигурация функции освещения с помощью кнопок и светодиодной индикации

#### 1. Привести передатчик и приемник в режим конфигурации

- Активируйте конфигурацию кнопкой **cfg** передатчика.

Загораются светодиоды **cfg** передатчика и всех приемников в зоне действия передатчика.

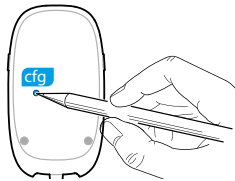

- Нажмите на передатчике кнопку/часть кнопки, которой должна быть назначена функция.

Светодиод **cfg** передатчика замигает. Передатчик и приемники находятся в режиме конфигурации.

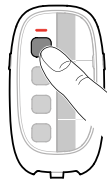

#### 2. Настроить функцию приемника

- Нажмите на приемнике кнопку **fct** столько раз, пока светодиод **fct** не подаст сигнал нужной функции.

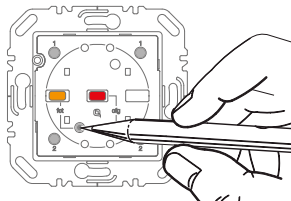

- Сохраните выбранную функцию продолжительным нажатием (> 2 с) на кнопку **fct** приемника.

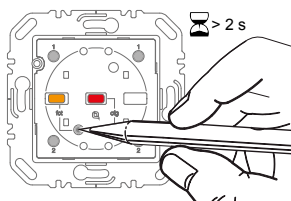

#### 3. Завершить конфигурацию

- Завершите конфигурацию кнопкой **cfg** передатчика.

Светодиоды **cfg** передатчика и всех приемников погаснут.

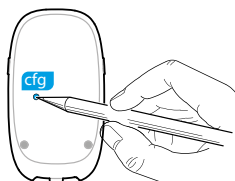

### Конфигурация функции жалюзи с помощью индикации дисплея, через меню (передатчик) + кнопки и светодиодная индикация (приемник)

#### 1. Привести передатчик и приемник в режим конфигурации

- Активируйте конфигурацию в меню конфигурации передатчика с помощью дисплея.

Загораются светодиоды **cfg** и индикаторы конфигурации всех приемников в зоне действия передатчика.

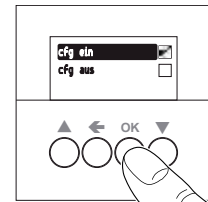

- Поскольку устройства с дисплеем располагают только одним каналом для передачи, то выбора кнопки передачи не требуется.

#### 2. Настроить функцию приемника

- Нажмите на приемнике кнопку **fct** столько раз, пока светодиод **fct** не подаст сигнал нужной функции.

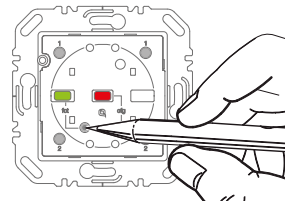

- Сохраните выбранную функцию продолжительным нажатием (> 2 с) на кнопку **fct** приемника.

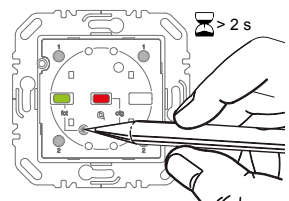

#### 3. Завершить конфигурацию

- Завершите конфигурацию в меню конфигурации передатчика.

Светодиоды **cfg** и индикаторы конфигурации всех приемников в зоне действия передатчика погаснут.









Рис 1: Конфигурация накладок радиوشины KNX по принципу quicklink

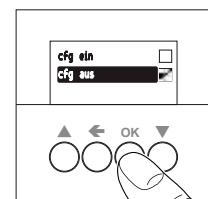

## Управление освещением

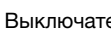
**Переключение** Переключатель  Диммер   
Светодиод:  Дисплей: Umschalten  
ПЕРЕКлючение рабочего состояния нагрузки, подключенной к приемнику между ВКЛ и ВЫКЛ. при каждой передаваемой команде.



**i** Для светорегулировки выполните продолжительное нажатие кнопкой > 0,4 с на диммерах. Направление светорегулировки изменяется после каждого нажатия кнопки.



**Включение** Выключатель  Диммер   
Светодиод:  Дисплей: Einschalten  
ВКЛючение нагрузки, подключенной к приемнику между ВКЛ и ВЫКЛ. при каждой передаваемой команде.

**i** Для светорегулировки в направлении ЯРЧЕ выполните продолжительное нажатие кнопкой > 0,4 с на диммерах.



**Выключение** Выключатель  Диммер   
Светодиод:  Дисплей: Ausschalten  
ВЫКЛючение нагрузки, подключенной к приемнику, при каждой передаваемой команде.



**i** Для светорегулировки в направлении ТЕМНЕЕ выполните продолжительное нажатие кнопкой > 0,4 с на диммерах.



**Сцена 1**   
Светодиод:  Дисплей: Szene 1  
Вызов состояний нагрузки и жалюзи, сохраненных как Сцена 1, на назначенных приемниках при каждой передаваемой команде.



**Сцена 2**   
Светодиод:  Дисплей: Szene 2  
Вызов состояний нагрузки и жалюзи, сохраненных как Сцена 2, на назначенных приемниках при каждой передаваемой команде.



**i** При продолжительном нажатии кнопки на передатчике > 5 с происходит переписывание сохраненной сцены с текущими настроенными состояниями нагрузки назначенных приемников.

**Включение по времени**   
Светодиод:  Дисплей: Zeitschaltung  
ВКЛючение нагрузки на время, устанавливаемое ступенчато на приемнике между 1 с и 3 ч, при каждой передаваемой команде.



**Вкл./Выкл. (Выключатель)**   
Светодиод:  Дисплей: Ein/Aus Schalter  
ВКЛючение на период времени согласно передаваемой команде.  
**i** Для облегчения конфигурация команд (ВКЛ- и ВЫКЛючение), посылаемых Таймер для вставки выключателя, радиоси́на KNX, происходит в приемнике одновременно.

Принудительное исполнение команды ВКЛ   
Светодиод:  Дисплей: Zwangsstrg. Ein  
ВКЛючение подключенной нагрузки и блокировка локального управления, а также других передаваемых команд на период времени согласно передаваемой команде о принудительном исполнении.

Принудительное исполнение команды ВЫКЛ   
Светодиод:  Дисплей: Zwangsstrg. Aus  
ВЫКЛючение подключенной нагрузки и блокировка локального управления, а также других передаваемых команд на период времени согласно передаваемой команде о принудительном исполнении.



**Моделирование эффекта присутствия**   
Светодиод:  Дисплей: (функция отсутствует)  
Активировано/деактивировано исполнение моделирования эффекта присутствия радиодатчика движения посылаемой командой. Частота регистрации в час записывается в 24 часовой период времени. В 60 минутах с максимальным числом регистраций один раз включается свет на время быстрогодействия, а также, если не зарегистрировано ни одного движения.



**i** Во время моделирования эффекта присутствия по-прежнему в обычном режиме проводится регистрация присутствия, команды дополнительных устройств и радиоконанды.



**Ведущий-Ведомый**   
Светодиод:  Дисплей: (функция отсутствует)  
Датчик движения, заданный в конфигурации как ведомый, при регистрации сигнала посылает команду для оценки ведущему датчику движения.



**Удаление**   
Светодиод:  Дисплей: Löschen  
Удаляется назначение приемника передатчику.

## Управление жалюзи



**Выходящее движение**   
Светодиод:  Дисплей: Auffahren  
Перестановка положения пластин / останов.  
При продолжительном нажатии на кнопку > 0,4 с жалюзи перемещается в верхнее конечное положение (самоблокировка).

**Заходящее движение**   
Светодиод:  Дисплей: Abfahren  
Перестановка положения пластин/останов.  
При продолжительном нажатии на кнопку > 0,4 с жалюзи перемещается в нижнее конечное положение (самоблокировка).



**Сцена 1**   
Светодиод:  Дисплей: Szene 1  
Вызов состояний нагрузки и жалюзи, сохраненных как Сцена 1, на назначенных приемниках при каждой передаваемой команде.



**Сцена 2**   
Светодиод:  Дисплей: Szene 2  
Вызов состояний нагрузки и жалюзи, сохраненных как Сцена 2, на назначенных приемниках при каждой передаваемой команде.



**i** При продолжительном нажатии кнопки на передатчике > 5 с происходит переписывание сохраненной сцены с текущими настроенными состояниями нагрузки назначенных приемников.

**Вверх/Вниз (выключатель)**   
Светодиод:  Дисплей: Auf/Ab Schalter  
Движение жалюзи ВВЕРХ на время посылаемой команды. По завершении посылаемой команды жалюзи движется ВНИЗ 2 минуты.

**i** Для облегчения конфигурация команд (движение ВВЕРХ и ВНИЗ), посылаемых радиотаймером жалюзи KNX, происходит в приемнике одновременно.

Принудительное исполнение команды ВВЕРХ   
Светодиод:  Дисплей: Zwangsstrg. Auf  
Движение ВВЕРХ подключенного жалюзи в верхнее конечное положение и блокировка локального управления, а также других передаваемых команд на период времени согласно передаваемой команде о принудительном исполнении.

Принудительное исполнение команды ВНИЗ   
Светодиод:  Дисплей: Zwangsstrg. Ab  
Движение ВНИЗ подключенного жалюзи в нижнее конечное положение и блокировка локального управления, а также других передаваемых команд на период времени согласно передаваемой команде о принудительном исполнении.

**Моделирование эффекта присутствия**   
Светодиод:  Дисплей: (функция отсутствует)  
Активировано/деактивировано исполнение моделирования эффекта присутствия радиокнопки жалюзи KNX посылаемой командой. Команды включения ВВЕРХ и ВНИЗ последних 24 часов сохраняются и автоматически выводятся для моделирования эффекта присутствия.

**Удаление**   
Светодиод:  Дисплей: Löschen  
Удаляется назначение приемника передатчику.

Функция передатчика		Функция приемника		Кнопка радиошина KNX quicklink 1-, 2-, 4-канальная	Датчик движения «Комфорт», радиошина KNX 1,1/2,2 м quicklink	Радиотаймер KNX, quicklink
		Кнопка радиошина KNX quicklink 1-, 2-, 4-канальная	Датчик движения «Комфорт», радиошина KNX 1,1/2,2 м quicklink	Радиотаймер KNX, quicklink	Кнопка радиошина KNX quicklink 1-, 2-, 4-канальная	Датчик движения «Комфорт», радиошина KNX 1,1/2,2 м quicklink
				на элементе светорегулятора на коммутационном элементе на обоих элементах	на элементе светорегулятора на коммутационном элементе на обоих элементах	
		<b>№ для заказа</b>	8514 51 xx /61 xx 8564 81 xx	8534 51 xx 8534 61 xx	8574 52 xx	
Ручной радиопередатчик KNX 2 канала; 4 канала; 6 каналов; 18 каналов Настенный радиопередатчик KNX 1-/2-местный, плоский, с питанием от солнечного элемента quicklink Настенный передатчик, радиошина KNX, 1-/2- канальный, плоский quicklink			8560 10/20 00 8560 30/31 00 8565 51/61 xx 8565 52/62 xx			
Кнопка радиошины KNX quicklink 1-местная, 2-местная, 4-местная			8514 51 xx 8514 61 xx 8564 81 xx			
Таймер для вставки выключателя, радиошина KNX, quicklink			8574 52 xx			
Кнопка для вставки жалюзи, радиошина KNX quicklink			8524 52 xx			
Таймер для вставки жалюзи, радиошина KNX quicklink			8574 51 xx			
Датчик движения «Комфорт», радиошина KNX 1,1 м quicklink Датчик движения «Комфорт», радиошина KNX 2,2 м quicklink Радиореле KNX 220° для наружного монтажа Радиореле KNX 220° с питанием от солнечного элемента для наружного монтажа			8534 51/61 xx 8536 51 00 8536 52 00 8536 51 99 8536 52 99			
Датчик движения "Комфорт", радиошины KNX 1,1/2,2 м для работы от сети			8534 51 xx 8534 61 xx			
Исполнительное устройство, радиошина KNX, 1-канальное и бинарный вход, 1-канальный, для скрытого монтажа, для наружного монтажа Исполнительное устройство, радиошина KNX, 1-канальное и бинарный вход, 2-канальный, для скрытого монтажа Бинарный вход, радиошина KNX, 2-канальный, для скрытого монтажа Бинарный входы радиошины KNX 2-канальный, для внутреннего монтажа, 230 В			8587 51 2x 8586 51 00 8547 51 20 8527 51 20 8587 62 10 8587 62 00			
Датчик освещенности, радиошина KNX, для наружного монтажа			8580 11 00			
Магнитный контакт, радиошина KNX			8580 12 00			

Функции по радиокоманде

- |  |                                  |  |                                     |  |   |
|--|----------------------------------|--|-------------------------------------|--|---|
|  | Вкл./выкл., качание              |  | Вкл./выкл., светорегулировка        |  | Контакт закрыт - вкл., контакт открыт - выкл. |
|  | Вкл.                             |  | Вкл., светорегулировка +            |  | Принудительное вкл.                           |
|  | Выкл.                            |  | Выкл., светорегулировка -           |  | Принудительное выкл.                          |
|  | Вкл./выкл., светорегулировка +/- |  | Сцена 1 + 2                         |  | Повтор 24 ч                                   |
|  | Вкл./выкл., светорегулировка +   |  | Включение по времени, от 1 с до 3 ч |  | Выходящее движение, остановка                 |

Исполнительный элемент включения, радиошина KNX, 1-/2-канальный, для скрытого монтажа; для наружного монтажа	Радиошина KNX Радиоисполнительный элемент для штекеров	Исполнительное устройство, радиошина KNX, 1-канальное и бинарный вход, 2-канальный, для скрытого монтажа, для наружного монтажа	Исполнительное устройство универсального диммера, радиошина KNX, 1-канальное, для скрытого монтажа	Кнопка для вставки жалюзи, радиошина KNX quicklink	Таймер для вставки жалюзи, радиошина KNX quicklink	Исполнительное устройство для управления жалюзи, радиошина KNX, 1-канальное и бинарный вход, 2-канальный, для скрытого монтажа	Исполнительное устройство для управления жалюзи, радиошина KNX, 1-канальное, для наружного монтажа
8587 52 00 8516 51/61 00	8510 51 00	8587 51 2x 8586 51 00	8547 51 20	8524 52 xx	8574 51 xx	8527 51 20	8526 51 00

- Заходящее движение, остановка
- Контакт закрыт - вверх макс. 2 мин, контакт открыт - вниз, 2 мин
- Принудительно вверх
- Принудительно вниз
- Дополнительное подчиненное устройство для датчика движения
- Удалить (эта функция есть у всех устройств)

Технические свойства

№ для заказа	TJA665
Системное напряжение KNX	30 В DC
Внешнее безопасное пониженное напряжение	питание 24 В DC (TGA200, TXA114 или через PoE)
Расход на проводе шины	макс. 10 мА - 30 В DC
Расход на вспомогательном кабеле питания	макс. 200 мА - 24 В DC
Типичное собственное энергопотребление в состоянии покоя по шине KNX	8 мА
Типичное собственное энергопотребление в состоянии покоя на подключении Ethernet 24 В, USB не подключен	100 мА
Максимальная потеря мощности	5 Вт
Расхода при питании PoE	50 мА
Сетевая коммуникация Ethernet	2 x 100 / 1000 BaseT
Шинные соединения	0,6 - 0,8 мм <sup>2</sup>
Подключения подачи напряжения quickconnect	0,75 - 2,5 мм <sup>2</sup>
Гнездо разъема сети Ethernet / IP	2 x RJ45
Рабочая температура	от 0 °C до +45 °C
Температура хранения	от - 20 °C до + 70 °C
Занимаемая площадь	6 PLE
USB2-порт	2
Вид монтажа	Монтажная шина
Максимальная высота установки над уровнем моря	< 2000 м
Степень загрязнения	2
Ударное напряжение	4 кВ
Степень защиты	IP20
Ударная прочность	IK04
Класс защиты от перенапряжений	III
Стандарты	EN 60950-1, EN 50491-3, EN 50491-5-2, IEE 802.3 at, USB 2.0, Handbook KNX 2.1
Совместимость ОС	Android: версия 4.4 или выше iOS: версия 8.0 или выше
Совместимость веб-браузера	Safari: версия 8 или выше Chrome: все версии Firefox: все версии Internet Explorer: версия 11 или выше

Конструкция прибора

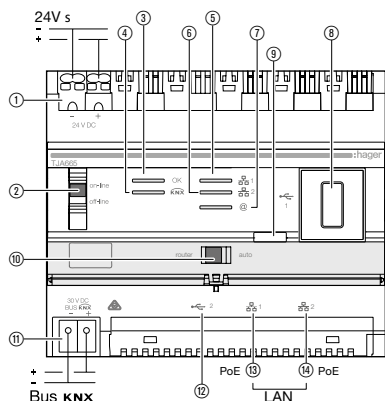

- ① Подключение внешнего безопасного пониженного напряжения
- ② Выключатель линии вкл.-выкл.
- ③ Контрольный светодиод состояния сервера
- ④ Контрольный светодиод коммуникации по шине
- ⑤ Контрольный светодиод сетевого подключения
- ⑥ Контрольный светодиод сетевого подключения
- ⑦ Контрольный светодиод подключения к Интернету
- ⑧ USB2-порт
- ⑨ Контрольный светодиод подключения шины
- ⑩ Переключатель „рутер“ – „авто“
- ⑪ Подключение системного напряжения KNX
- ⑫ USB2-порт
- ⑬ Гнездо разъема сети Ethernet / IP
- ⑭ Гнездо разъема сети Ethernet / IP

Коммутатор		Поведение порта Ethernet			
SEL	COM	Ethernet-Port1	Ethernet-Port1	Шлюз Hager	Шина KNX
Авто	онлайн	<b>Это стандартный режим модуля TJA665 при подключении к внешнему роутеру.</b> Оба порта можно заменить и сконфигурировать сервер DHCP или с постоянным IP-адресом. - В качестве клиента DHCP (стандартный, сконфигурированный на заводе режим) модуль TJA665 ждет IP-адреса, которые назначаются ему посредством установленного в сети сервера DHCP (роутера). Если через 40 секунд адрес не был назначен, модуль TJA665 автоматически принимает следующий резервный адрес: 192.168.0.253 - При постоянном IP-адресе модуль TJA665 немедленно принимает сохраненные на вкладке „Конфигурация Интернет-сервера”, меню „Настройка конфигуратора” параметры: - IP-адрес интерфейса - Маска подсети - Адрес шлюза по умолчанию Внимание: также в случае конфликта IP-адресов в сети (если другой модуль уже использует скрытый IP-адрес) модуль автоматически не переключается на резервный адрес.		Подключено	Подключено
	офлайн	Этот режим работы является видом резервного режима, в котором оба порта могут заменяться. Они в этом случае автоматически сконфигурированы как клиент DHCP. - Если серверу DHCP через 40 секунд не был назначен IP-адрес, модуль TJA665 автоматически принимает резервный адрес 192.168.0.253.		Клеммы отсоединены	Клеммы отсоединены
Роутер	онлайн	<b>Использовать при прямом подключении ПК к модулю TJA665.</b> Этот режим активирует встроенный в модуль сервер DHCP. Оба порта заменимы и сконфигурированы со следующими параметрами: - IP-адрес интерфейса: 192.168.0.253 - Маска подсети: 255.255.255.0 - Адрес шлюза по умолчанию: 192.168.0.1		Подключено	Подключено
	офлайн	Этот режим является резервным. Оба порта заменимы и сконфигурированы в режиме клиента DHCP. - Если серверу DHCP через 40 секунд не был назначен IP-адрес, виртуальный интерфейс модуля TJA665 автоматически принимает резервный адрес 192.168.0.253.		Клеммы отсоединены	Клеммы отсоединены

**Значение светодиодов**

Функция светодиода	№ светодиода	Красный	Зеленый	Описание
В работе	③	Не горит	Не горит	Напряжение на модуль не подается
		Не горит	Мигает	Стартовая фаза модуля
		Не горит	Горит	Модуль запускается
		Мигает	Не горит	Модуль запрашивается через запас хода
		Горит	Не горит	Ошибка загрузки при операционной системы (ОС)
KNX	④	Не горит	Не горит	Модуль запрашивается через запас хода
		Не горит	Мигает	Подключено к шине KNX - Коммуникация по шине
		Не горит	Горит	Подключено к шине KNX - Нет коммуникации по шине
		Горит	Не горит	Нет подключения к шине KNX
Ethernet ① и ②	⑤ и ⑥	Не горит	Не горит	Нет сетевого подключения (или работа через запас хода)
		Не горит	Мигает	Сервер DHCP не распознан, работа на резервном IP-адресе
		Не горит	Горит	Сеть распознана и IP-адрес назначен
		Горит	Не горит	Конфликт IP-адресов
		Мигает	Не горит	Ожидание назначения IP-адреса
Шлюз	⑦	Не горит	Не горит	Нет соединения с шлюзом Hager
		Не горит	Мигает	Попытка соединения с шлюзом Hager
		Не горит	Горит	Соединение с шлюзом Hager установлено
		Горит	Не горит	Доступ к шлюзу Hager не возможен или в доступе отказано
Напряжение шины подано	⑨	Фикс.	-	Проверить напряжение шины кратким воздействием кнопочного выключателя 9. Загорание красного светодиода показывает, что есть шина KNX.

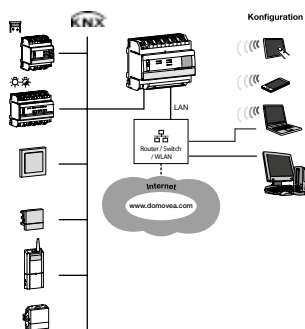

Технические данные

	TXA604D	TXA606B TXA606D	TXA608B TXA606D	TXA610B TXA610D	TXM616D TXM620D	TXB601B TXB602F TXB692F
Вид монтажа	для монтажа на DIN-рейку (REG)					установка
In номинальный ток (A)	4 A	10 A / 16A, ёмкостная нагрузка			16 A, ёмкостная нагрузка	10 A / 6 A / 6 A
Un номинальное напряжение (В)	250/440 В AC					250 В AC
Количество выходов	4	6	8	10	16 / 20	1/2 / 2+2 входы
Ширина модуля (PLE)	4		6		8 / 10	44 x 43 x 22 мм
Ручное управление с напряжением шины KNX	да					
Ручное управление без напряжения шины KNX	нет		да	нет		
Светодиод индикации состояния	да					
Окно надписи	да					нет
Напряжение питания	30 В DC SELV (дополнительно для TYA608B/D 230 В AC)					
Потеря мощности	8 Вт	12 Вт	12 Вт	15 Вт	20 Вт / 25 Вт	
Типичное собственное энергопотребление по шине KNX	5 mA	5 mA	15,2 mA	6 mA	5 mA	7 mA
Тип.собственное энергопотребление по шине KNX с сетев.ус.			2 mA			
Собственное энергопотребление в состоянии покоя по KNX	3 mA	3 mA	4 mA	4 mA	3 mA	5 mA
Собств.энергопотр. в сост.покоя на KNX с сетев.ус.			2 mA			
Максимальное количество циклов переключения при полной нагрузке	6 циклов/минуту					20 циклов/ минуту
Максимальная сила тока на одно устройство (сумма)	45 A	60 A	80 A	100 A	176 A / 200 A	
Мимимальный ток включения	100 mA					10 mA
Количество входов						0 / 0 / 2
Длина входных проводов						0 / 0 / 9,9 м
Режим AC1 (cos = 0,8) DIN EN 60947-4-1	4 A	10 A / 16A, ёмкостная нагрузка			16 A, ёмкостная нагрузка	10 A / 6 A / 6 A
Коммутационная способность ёмкостной нагрузки	16 A (200 мкФ)					нет
Нагрузка для ламп накаливания при 230 В AC	TXA60xB 1200 Вт, TXx6xxD 2300 Вт					600 Вт / 500 Вт / 500 Вт
Люминесцентные лампы T5/T8:						
- некомпенсированные	TXA60xB 1000 Вт, TXx6xxD 1200 Вт					600 Вт / 500 Вт / 500 Вт
- с ЭПРА (одинарным\сдвоенным)	TXA60xB 15 x 36 Вт, TXx6xxD 20 x 36 Вт					6 x 58 Вт / 6 x 48 Вт / 6 x 48 Вт
- обычный ЭПРА, параллельный	TXA60xB нет, TXx6xxD 1500 Вт (200мкФ)				1000 Вт (130 мкФ)	нет
Низковольтные галогенные лампы:						
- индуктивный трансформатор	TXA60xB 1200 Вт, TXx6xxD 1600 Вт				1500 Вт	600 Вт / 500 Вт / 500 Вт
- электронный трансформатор	TXA60xB 1000 Вт, TXx6xxD 1200 Вт				1500 Вт	600 Вт / 500 Вт / 500 Вт
Галогенная лампа 230 В	TXA60xB 1200 Вт, TXx6xxD 2300 Вт					600 Вт / 500 Вт / 500 Вт
Энергосберегающие лампы 230 В	TXA60xB 12 x 23 Вт, TXx6xxD 18 x 23 Вт				25 x 18 Вт	5 x 15 Вт / 5 x 13 Вт / 5 x 13 Вт
Светодиоды:						
- светодиоды	216 Вт	144 Вт / 216 Вт			450 Вт	75 / 65 / 65
- макс. кол-во светодиодных/ESL ламп	18	12 / 18			25	5 / 5 / 5
Вид подключения	quickconnect				Винтовой зажим PZ1	
Сечение кабеля жёсткий/гибкий	0,75 - 2,5 мм² (TYMxx 0,5-6мм² или 0,5-4мм²)					

**Технические свойства**

№ для заказа	TXA661AN	TXA661BN	TXA663AN	TXA664AN
Системное напряжение KNX	30 В DC			
Количество выходов	1	1	3	4
Напряжение питания	230 В AC (+10 % / -15 %), 50 Гц / 60 Гц			
Потребляемый ток KNX	2,3 мА			
Максимальная потеря мощности	4 Вт	7 Вт	8,9 Вт	
Размеры	4 PLE		6 PLE	8 PLE
Степень защиты	IP30			
Стандарты	EN50491-3 ; EN60669-2-1, EN50428			
Подключение quickconnect	 0,75 мм <sup>2</sup> - 2,5 мм <sup>2</sup> . Гибкие жилы без оконечных гильз			
Надпись	Большое окно для надписи, возможность использования программного обеспечения для надписей Semiolog			
Электрические подключения quickconnect	Техника со сквозной проводкой, вход вверху или внизу			
Подключение шинной линии	Клеммные зажимы TG008, с 2 полюсами			
Рабочая температура	от -5 °C до +45 °C			
Температура хранения	от -20 °C до +70 °C			

**Нагрузка/коммутационная способность**

№ для заказа	TXA661A	TXA661B	TXA663A			TXA664A
Количество выходов	1	1	1	2	3	4 *
Лампы накаливания 230 В~	300 Вт	600 Вт	1 x 900 Вт	1 x 600 Вт 1 x 300 Вт	1 x 300 Вт 1 x 300 Вт 1 x 300 Вт	1 x 300 Вт 1 x 300 Вт 1 x 300 Вт 1 x 300 Вт
Галогенные лампы 230 В~	300 Вт	600 Вт	1 x 900 Вт	1 x 600 Вт 1 x 300 Вт	1 x 300 Вт 1 x 300 Вт 1 x 300 Вт	1 x 300 Вт 1 x 300 Вт 1 x 300 Вт 1 x 300 Вт
Обычный 12 В ~ трансформатор 24 В ~	300 Вт	600 Вт	1 x 900 Вт	1 x 600 Вт 1 x 300 Вт	1 x 300 Вт 1 x 300 Вт 1 x 300 Вт	1 x 300 Вт 1 x 300 Вт 1 x 300 Вт 1 x 300 Вт
Электронный 12 В ~ трансформатор 24 В ~	300 Вт	600 Вт	1 x 900 Вт	1 x 600 Вт 1 x 300 Вт	1 x 300 Вт 1 x 300 Вт 1 x 300 Вт	1 x 300 Вт 1 x 300 Вт 1 x 300 Вт 1 x 300 Вт
Энергосберегающие лампы 230 В ~	60 Вт	120 Вт	1 x 210 Вт	1 x 120 Вт 1 x 60 Вт	1 x 60 Вт 1 x 60 Вт 1 x 60 Вт	1 x 60 Вт 1 x 60 Вт 1 x 60 Вт 1 x 60 Вт
Лампы светодиода 230 В ~	60 Вт	120 Вт	1 x 210 Вт	1 x 120 Вт 1 x 60 Вт	1 x 60 Вт 1 x 60 Вт 1 x 60 Вт	1 x 60 Вт 1 x 60 Вт 1 x 60 Вт 1 x 60 Вт

\* Параллельное подключение выходов для увеличения максимальной нагрузки

Соблюдать мощность потерь трансформаторов, чтобы рассчитать максимальное количество ламп.

Не диммирующие энергосберегающие лампы и не диммирующие светодиодные лампы не совместимы с этим устройством.



### Технические свойства

№ для заказа	TXA624C	TXA628C	TXA624D	TXM632C
Системное напряжение KNX	30 В DC			
Оptionальное сетевое питание		230 В AC		230 В AC
Количество выходов	4	8	4	12
Тип выхода				
Выход жалюзи	230 В AC	230 В AC	24 В DC	230 В AC
Максимальная потеря мощности	2 Вт			3 Вт
Макс. коммутируемый ток	6 А AC1		6 А DC	
Потребляемый ток KNX	5 мА	6 мА	5 мА	7 мА
Размеры	4 PLE	6 PLE	4 PLE	10 PLE
Степень защиты	IP30			
Стандарты	EN50491-3 ; EN60669-2-1			
Подключение quickconnect	0,75 мм² - 2,5 мм². Гибкие жилы без оконечных гильз			Крестообразный шлиц, PZ1 0,5 мм² - 6 мм² 0,5 мм² - 4 мм²
Макс. момент затяжки винтов	-			
Надпись	Большое окно для надписи, возможность использования программного обеспечения для надписей Semiolog			
Электрические подключения	quickconnect -Техника			Вход и выход рядом друг с другом
Подключение шинной линии	Клеммные зажимы TG008, с 2 полюсами			
Рабочая температура	от -5 °С до +45 °С			
Температура хранения	от -20 °С до +70 °С			

### Конструкция устройства (TXA624C/D, TXA628C)

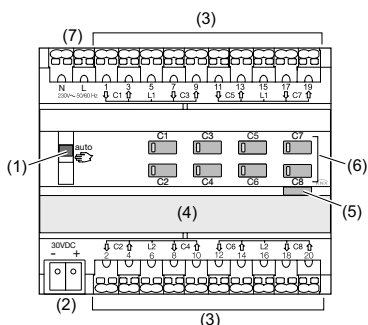

- (1) Ползунковый переключатель **auto**
- (2) Клемма для подсоединения шины KNX
- (3) Контакты для подключения нагрузок
- (4) Поле для надписей с накладкой
- (5) Кнопка программирования с подсветкой
- (6) Сервисная кнопка ручного режима для каждого выхода, со светодиодом индикации состояния
- (7) Подключение сетевого питания (только 8-кан.)

### Схема подключения (TXA624C, TXA628C)

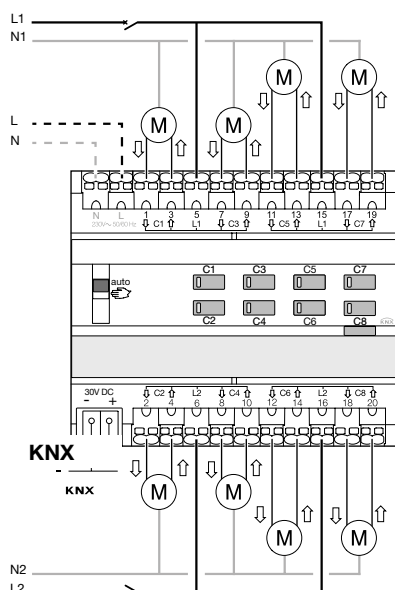

### Схема подключения (TXA624D)

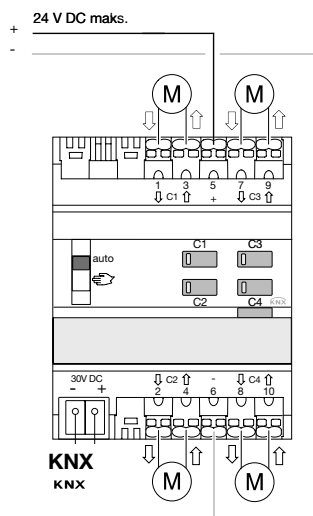

**Технические свойства**

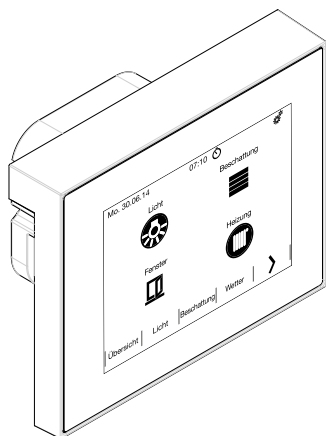

<b>№ для заказа</b>	<b>75740101</b>
Системное напряжение KNX	30 В DC
Напряжение питания	24 В DC
Потребляемый ток KNX	10 мА
Размер дисплея	3,5"
Формат дисплея	16:9
Разрешение	320 x 240 пикселей
Размеры (В x Ш x Г) вкл. дизайнерские рамки	93 x 95 x 44 мм
Высота от стены на стене	18 мм
Степень защиты	IP20
Стандарты	EN 50491- 5 -1: 2010 EN 50491- 5 -2: 2011 EN 50491- 5 -3: 2011
Подключение вспомогательного напряжения жесткое гибкое	макс. 1,5мм <sup>2</sup> макс. 0,75мм <sup>2</sup>
Подключение шинной линии	Клеммные зажимы TG008, с 2 полюсами
Подсоединение напряжения питания	Клеммные зажимы TG025, с 2 полюсами
Внешний датчик температуры пола/бинарные контакты Вид подключения Сечение проводника (гибкого, с гильзами для оконцевания кабеля) Длина кабеля	4 x аналог./цифр. (предв. сборка) 0,25 мм <sup>2</sup> макс. 10 м
Рабочая температура	от +0 °С до +50 °С
Температура хранения	от -10 °С до +50 °С

**Конструкция устройства (75740101)**

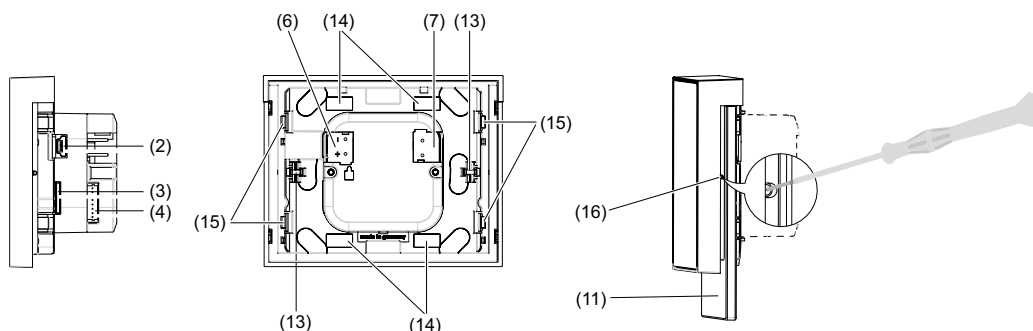

- (2) USB-подключение – только для программирования на заводе
- (3) разъем для Micro-SD-карты
- (4) гнездо для бинарных контактов или внешнего датчика температуры -цифр./аналог. ВХОД
- (5) кнопка и светодиод режима программирования
- (6) клемма для подсоединения шины KNX
- (7) соединительная клемма вспомогательного напряжения 12...40 В SELV

- (11) дизайнерская рамка (не входит в объем поставки)
- (13) вставки-адаптеры для опорного кольца
- (14) магнитные точки крепления
- (15) фиксаторы для дизайнерских рамок
- (16) отверстие для демонтажа

Технические свойства

№ для заказа	WDI070	WDI100	WDI101	WDI161
Операционная система	Android 4.0.x		Windows 7, embedded	
Напряжение питания	24 В DC			
Напряжение питания через PoE	Да (не использовать при функции домофонии)		Нет	Нет
Размер дисплея	7"	10"	10"	16"
Формат дисплея	16:9			
Разрешение	800 x 480 пикселей	1280 x 800 пикселей	1280 x 800 пикселей	1366 x 768 пикселей
Степень защиты	IP20			
Стандарты	E N 55022: 2010 класс B E N 55024: 2010 EN 60950-1: 2006+A2: 2013			
Подключение Ethernet	1 x RJ45		2 x RJ45	
Потребляемая мощность PoE	13 Вт		-	
Вспомогательное напряжение (24 В DC)	18 Вт		18 Вт	
Скорость передачи данных Ethernet	10/100 Мбит/с		1000 Мбит/с	
Подключение вспомогательного напряжения жесткое	макс. 1,5мм <sup>2</sup>			
гибкое	макс. 0,75мм <sup>2</sup>			
Рабочая температура	от +5 °C до +45 °C		от +5 °C до +35 °C	
Температура хранения	от -20 °C до +60 °C			

Конструкция устройства (WDI070, WDI100)

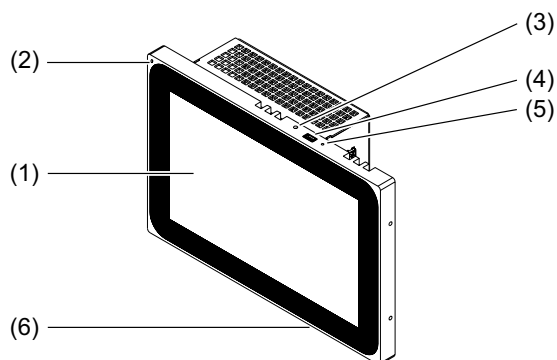

- (1) сенсорный интерфейс пользователя
- (2) микрофон
- (3) датчик яркости
- (4) разъем для мини-USB 2.0
- (5) кнопка Сброс R для перезагрузки устройства
- (6) динамик
- (7) подключение Gigabit Ethernet RJ45, LAN/PoE (вариант 7"/10" Android)

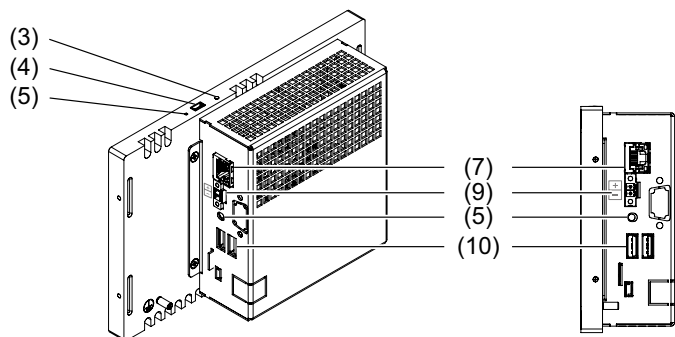

**Технические свойства**

**Конструкция устройства (WDI101, WDI161)**

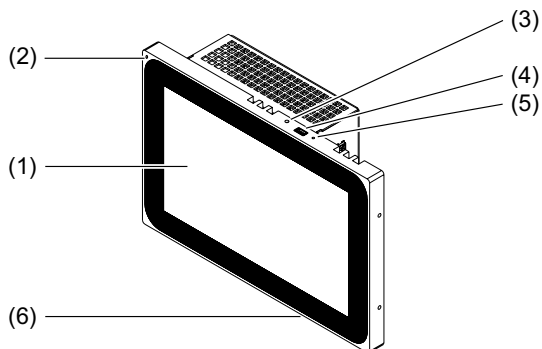

- (1) сенсорный интерфейс пользователя
- (2) микрофон
- (3) датчик яркости
- (4) разъем для мини-USB 2.0
- (5) кнопка Сброс R для перезагрузки устройства
- (6) динамик

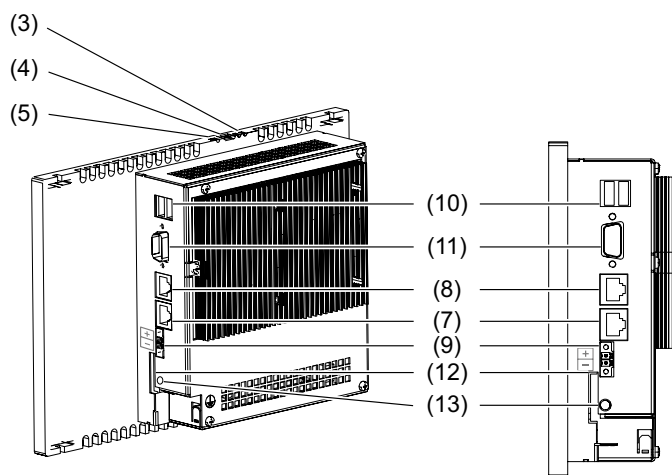

- (7) подключение Gigabit Ethernet RJ45, LAN/PoE (вариант 7"/10" Android)
- (8) Gigabit Ethernet-Anschluss RJ45, LAN2 (вариант 10"/16" Windows)
- (9) соединительная клемма вспомогательного напряжения 24 В DC
- (10) подключения USB 2.0
- (11) COM1, Serial RS232
- (12) разъем для SD-карты с микропрограммным обеспечением и ОС
- (13) подключение 3,5 мм, гнездо

**Монтаж, для скрытого монтажа (WDW070, WDW100, WDW160)**

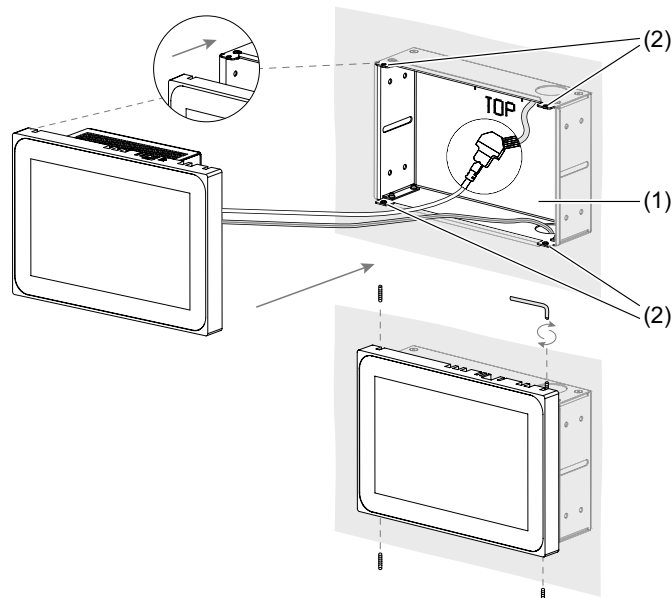

- (1) корпус для скрытого монтажа (не входит в комплект поставки)
- (2) монтажные серьги

**Монтаж, для скрытого монтажа (WDW071, WDW101, WDW161)**

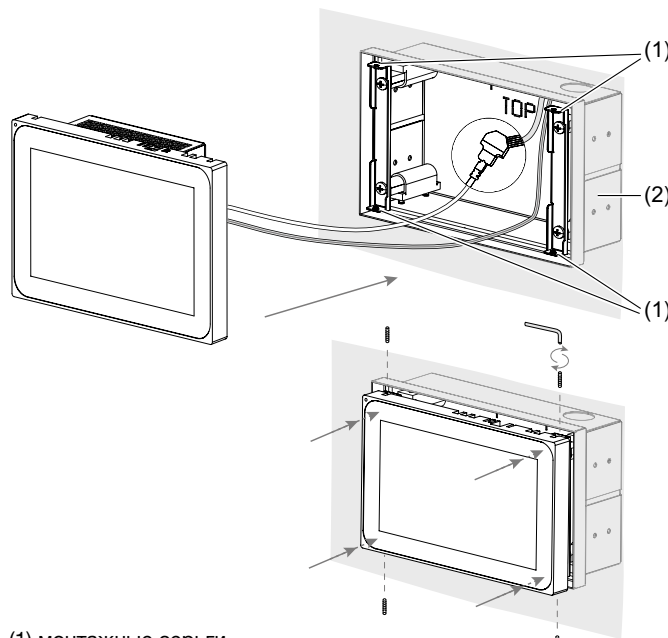

- (1) монтажные серьги
- (2) корпус для скрытого монтажа, заподлицо со стеной (не входит в комплект поставки)

Схема подключения TJA450

	Светодиод состояния	Освещение	Устранение ошибки
□	Не горит	Нет сетевого соединения	Подключить сетевой кабель
	Красный, постоянный	Конфликт IP-адресов	Проверить, используемые в сети IP-адресов
	Зеленый, мигающий	Ожидание IP-адреса от DHCP-сервера	-
②	Зеленый, постоянный	IP-адрес получен	-
	Не горит	Нет сетевого соединения	Подключить сетевой кабель
	Красный, постоянный	Портал не доступен	Проверить доступ в Интернет или в доступе отказано
③	Зеленый, мигающий	Устанавливается соединение с порталом	-
	Зеленый, постоянный	Соединение с порталом установлено	-
	Красный, мигающий	Проблема подачи напряжения	Проверить подачу напряжения
OK	Красный, постоянный	Устройство неисправно	Уведомить техническую сервисную службу Hager
	Зеленый, мигающий	Запускается сервер domovea	-
	Зеленый, постоянный	Сервер domovea готов к работе	-

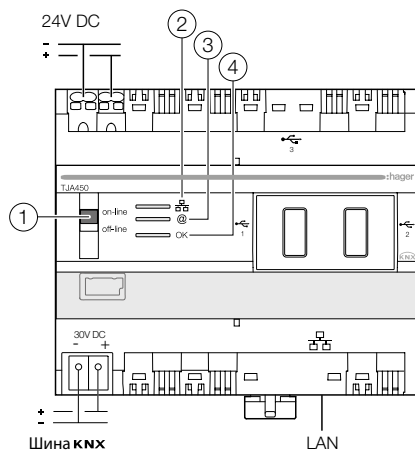

Технические данные	TJA450
Подключение шины KNX	Шина KNX 30 В DC
Вспомогательное напряжение	24 В DC (TBTS, SELV, ZLVS )
Потребляемый ток из шинной линии	макс. 10 мА., 30 В DC
Потребляемый ток из подключения вспомогательного напряжения	макс. 150 мА, 24 В DC
Сеть Ethernet	100 BaseT (100 Мбит/с)
Шинные соединения	0,6 - 0,8 мм <sup>2</sup>
Подключение подачи напряжения	0,75 - 2,5 мм <sup>2</sup>
Сетевое подключение Ethernet/IP	RJ 45
Рабочая температура	0° C → +45° C
Температура хранения	-20° C → +70° C
Степень защиты	IP20
Размеры (1 TE = 18 мм)	6 x 17,5 мм

**Системные требования к ПК:**

- Microsoft® Windows® XP/Vista/Windows 7/ Windows Media Center
- Процессор Pentium с частотой не менее 600 МГц или аналогичной
- Оперативная память не менее 128 Мб, рекомендовано 256 Мб или более
- Графический адаптер VGA с глубиной цвета не менее 16 бит (High Color) и разрешением 1024 x 768 пикселей
- Свободное место на жестком диске не менее 500 Мб
- Сетевой адаптер

**Диапазон функций:**

- 100 групп (части здания, помещения, зоны и т.п.)
- 500 устройств (например, для освещения, жалюзи и датчиков и т.п.)
- 10 IP-камер (выбирать из определенного списка производителей)
- 50 последовательностей
- 30 клиентов (профили)
- Видеоакопитель для групп и устройств, макс. 20 Мб
- 100 архивов измерения энергии

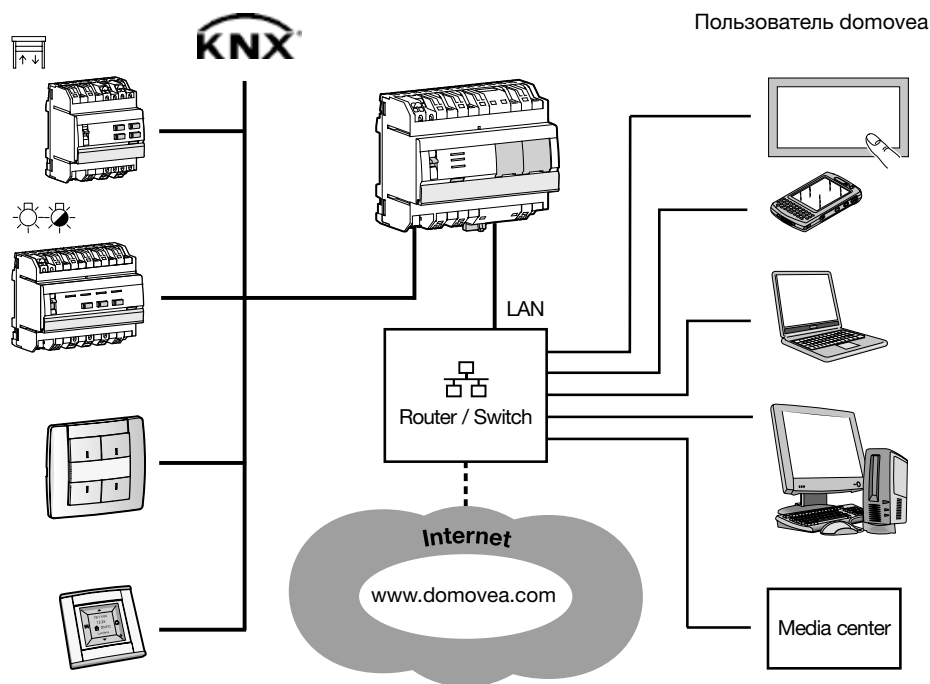

**Технические свойства**

<b>№ для заказа</b>	<b>80440100 / 80660100</b>
Диагональ дисплея	1.93"
Размер дисплея	38,28 мм x 30,26 мм
Системное напряжение KNX	30 В DC
Вспомогательное напряжение	24 В DC
Потребляемый ток KNX	макс. 10 мА
Потребляемый ток вспомогательного напряжения 24 В	25 мА
Рабочая температура	от -5 °С до +45 °С
Температура хранения	от -20 °С до +70 °С
Влажность воздуха	макс. 60 % при <45 °С, 90% при 45 °С, без образования конденсата
Подключение шинной линии	Клеммные зажимы TG008, с 2 полюсами
Длина кабеля внешнего датчика температуры	макс. 10 м
Степень защиты	IP21
Степень ударной защиты	IK04
Класс защиты	III
Диэлектрическая прочность	4 кВ
Стандарты	EN 60730-2-9, EN 50491-3, EN 50491-5-2

**Монтаж**

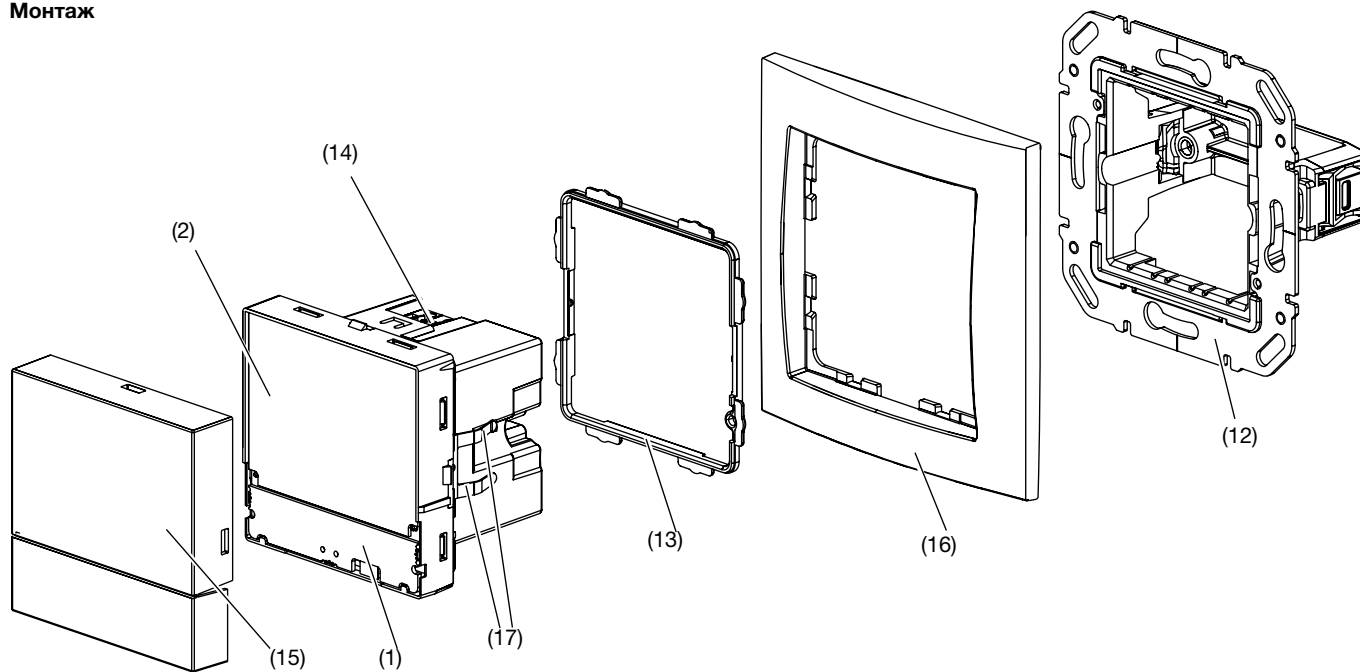

**Конструкция прибора**

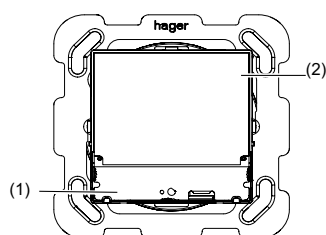

Вид спереди

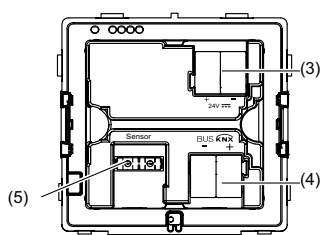

Вид сзади

- (1) сенсорная поверхность управления
- (2) дисплей
- (3) соединительная клемма вспомогательного напряжения 24 В ≡ SELV
- (4) клемма для подсоединения шины KNX
- (5) соединительная клемма для внешнего температурного датчика (не входит в комплект поставки, поставляется вместе с датчиком)

**Технические свойства**

№ для заказа	TXE531	TG053A
Ввод в эксплуатацию	easy / ETS	ETS
Системное напряжение	30 В DC	
Напряжение питания	12 - 40 В DC TBTS / 12 - 24 В AC TBTS	
Потребляемый ток KNX	6 мА	
Размеры (В x Ш x Г)	77 x 96 x 118 мм	
Вес	ок. 170 г	
Степень защиты	IP44	
Датчик осадков Измерение осадков Отопление	да/нет (1 бит) ок. 1,2 Вт	
Температурный датчик Диапазон измерения Разрешение Точность измерения	от -30 °C до +80 °C 0,1 °C ± 0,5 °C при +10 °C - +50 °C ± 1 °C при +10 °C - +85 °C ± 1,5 °C при -25 °C - +150 °C	
Датчик ветра Диапазон измерения Разрешение Точность измерения	от 0 до 35 м/с 0,1 м/с ± 15% значения измерения при подаче потока из 90° до 270°	
Датчик освещенности/сумерек Сторона света Диапазон измерения Точность измерения	Юг 0 лк - 150 лк ± 20% при 0 лк - 10 клк ± 15% при 10 клк - 150 клк	
Стандарты	EN 50491-3 EN 50491- 5 -2: 2011 EN 60730 - 1: 2011	
Подключение шинной линии	Клеммные зажимы TG008, с 2 полюсами	
Подсоединение напряжения питания	Пружинные клеммы, массивные или гибкие, макс. 0,5 мм2	
Рабочая температура	от -30 °C до +50 °C	
Температура хранения	от -30 °C до +70 °C	



1. Пружинные клеммы до 12 - 40 В DC TBTS / 12 - 24 В AC-Питание, для массивных проводов сечением до 1,5 мм2 или для гибких проводов. Назначение клемм в зависимости от полярностей (+/- или -/+)
2. Штекерный соединитель для разводки датчика дождя, встроен в крышку корпуса
3. Антенна GPS
4. Светодиод сигнала GPS
5. Штекерный соединитель KNX (+/-)
6. Кнопка для физической адресации
7. Светодиод для физической адресации

**Монтаж держателя**

Метеостанция должна устанавливаться на вертикальную стену (или на столб). Закрепить держатель вертикально на стене или столбе.

При монтаже на стену: ровная сторона к стене, переключатель в форме полумесяца направлена вверх.

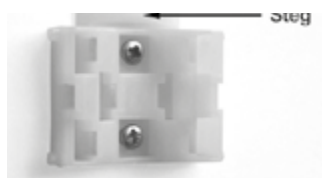

**Подготовка метеостанции**



При монтаже на столб: Изогнутой стороной к столбу, переключатель вниз.

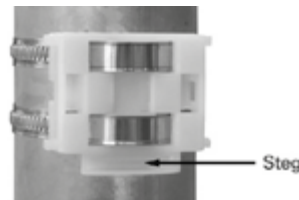



Технические данные входных устройств и индикации

	TXB302	TXB304	TXB322	TXB344
Размеры	35 x 38 x 12 мм			
Питание	Системное напряжение 30 В			
Нагрузка на шину макс.				15 mA
Входы (для беспотенциальных контактов) Количество	2	4	2	4
Выходы	-	-	2	4
Свойство светодиода				I макс. = 850 мкА U макс. = 2 В DC
Сигнальное напряжение	5 В DC, импульсное (генерирует устройство)			
Контактный ток	1 mA		0,5 mA	
Длина провода	280 мм, возможность удлинения за счет витой пары до 5 м			
Минимальная продолжительность замыкания	50 мс			
Подключение системного напряжения массивн.	Съемный блок штепсельных клемм с 2 полюсами, 2x 4 клеммы, Ø 0,6...0,8 мм <sup>2</sup>			
Температура окружающей среды Хранение Эксплуатация	от -20 °C до +70 °C от 0 °C до +45 °C			

Вход кнопочного выключателя TXB304

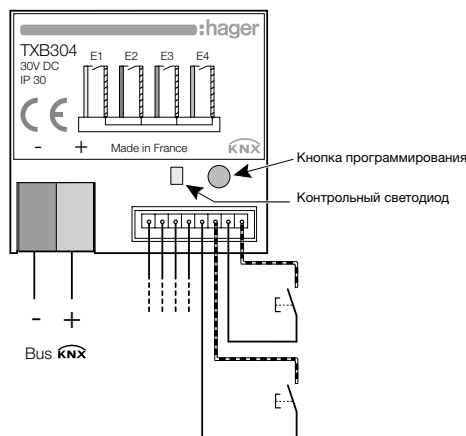

Вход кнопочного выключателя TXB322

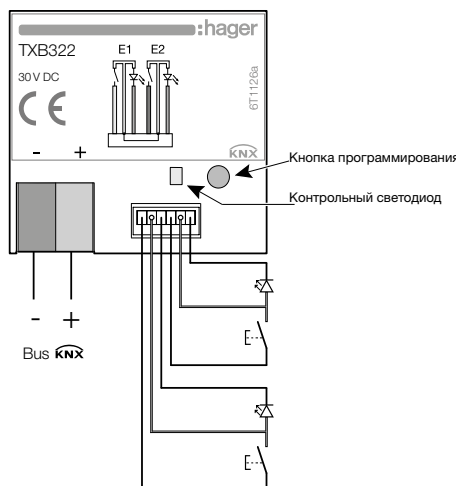

Вход кнопочного выключателя TXB344

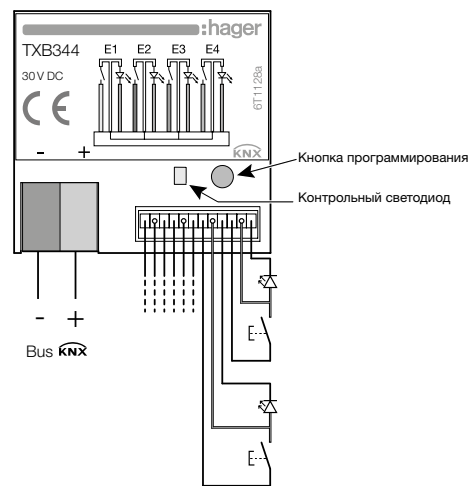

**Входные устройства**

	<b>ТХА304</b>	<b>ТХА310</b>	<b>ТХА306</b>
Размеры	4 PLE	6 PLE	6 PLE
Питание	Подача системного напряжения KNX 30 В DC		
Входы	4	10	6
Количество			
Сигнальное напряжение	230 В AC (-15/+10 %), 50/60 Гц (внешний проводник любой)  0...100 В AC → „0“ 195...230 В AC → „1“		24...230 В AC/DC
Нагрузка на шину мин./макс.	3 мА/4 мА	9 мА/15 мА	6 мА/7 мА
Ток состояния покоя	10 мА	10 мА	5 мА
Длина провода	100 м макс.	100 м макс.	100 м макс.
Минимальная продолжительность замыкания	18 мс	18 мс	50 мс
Степень защиты	IP30		
Стандарты	NF EN60669-2-1, NF EN 50428		
Подключение quickconnect	 от 0,75 мм <sup>2</sup> до 2,5 мм <sup>2</sup> . Гибкие жилы без гильз для оконцевания кабеля		
Вид надписи	Большое окно для надписи, возможность использования программного обеспечения для надписей Semilog		
Шинное соединение	Соединительная клемма Wago		
Рабочая температура	0 °C → + 45 °C		
Температура хранения	-20 °C → + 70 °C		

**Возможность подключения ТХА306**

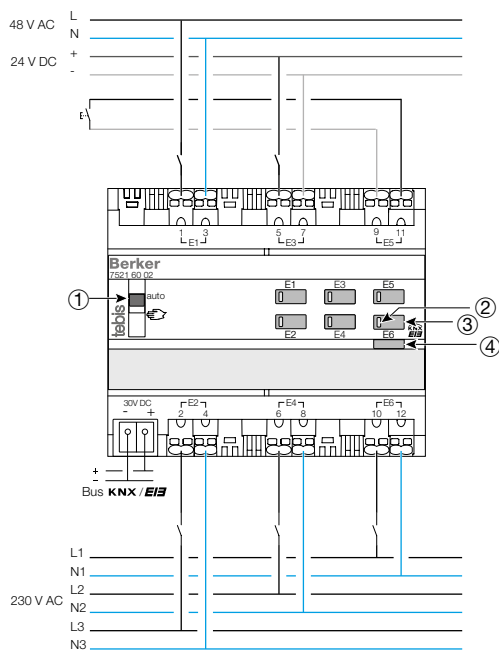

**Возможность подключения ТХА304 и ТХА310**

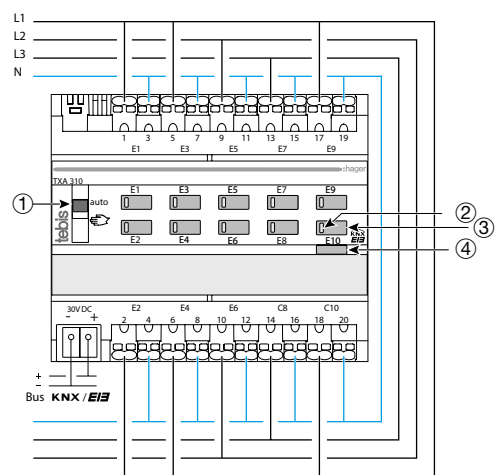

- ① выключатель автом./ручн.
- ② светодиод индикации состояния
- ③ кнопочный выключатель для локального управления
- ④ кнопочный выключатель с подсветкой для физической адресации

Технические данные

	TYA604A TYA606A TYA608A TYA610A	TYA604B TYA606B TYA608B TYA610B	TYA604C TYA606C TYA608C TYA610C	TYA604D TYA606D TYA608D TYA610D TYM616D TYM620D	TYA606E	TYB601B TYB602F TYB692F
Вид монтажа	для монтажа на DIN-рейку (REG)					установка
In номинальный ток (A)	4 A	10 A	16 A	16 A, ёмкостная нагрузка	16 A, ёмкостная нагрузка	10 A / 6 A / 6 A
Un номинальное напряжение (В)	250/440 В AC					250 В AC
Количество выходов	4 / 6 / 8 / 10 / 16 / 20				6	1/2 / 2+2 входа
Ширина модуля (PLE)	4 / 4 / 6 / 6 / 8 / 10				6	44 x 43 x 22,5 мм
Ручное управление с напряжением шины KNX	да				да	
Ручное управление без напряжения шины KNX	нет / нет / да / нет / нет / нет				нет	
Светодиод индикации состояния	да					
Окно надписи	да					нет
Измерение тока	нет				да	нет
Напряжение питания	30 В DC SELV (дополнительно для TYA608A/B/C/D 230 В AC)					
Потеря мощности	1/1/2/3 Вт	3/5/6/7 Вт	8/12/12/15/20/25 Вт		6 Вт	
Типичное собственное энергопотребление по шине KNX	4 / 4,3 / 15,2 / 15,9 / 5 / 5 мА				6,2 мА	7 мА
Тип.собственное энергопотребление по шине KNX с сетев.ус.	0 / 0 / 2мА / 0 / 0 / 0				нет	
Собственное энергопотребление в состоянии покоя по KNX	3,3 / 3,3 / 8,6 / 7,5 / 3 / 3 мА				5,1 мА	5 мА
Собств.энергопотр. в сост.покоя на KNX с сетев.ус.	0 / 0 / 2мА / 0 / 0 / 0				нет	
Максимальное количество циклов переключения при полной нагрузке	6 циклов/минуту					20 циклов/ минуту
Максимальная сила тока на одно устройство (сумма)	16/24/32/40 А	30/45/60/75 А	45/60/80/100/176/200 А		68 А	
Диапазон измерения	нет				0,02 - 16 А	нет
Точность измерения во всем диапазоне	нет				< 2% +/- 10 мА	нет
Шаги измерения	нет				50 мА	нет
Режим AC1 (cos = 0,8) DIN EN 60947-4-1	4 А	10 А	16 А			10 А / 6 А / 6 А
Коммутационная способность ёмкостной нагрузки	нет			16 А (200 мкФ)	16 А (200 мкФ)	нет
Нагрузка для ламп накаливания при 230 В AC	800 Вт	1200 Вт	2300 Вт	2300 Вт	2300 Вт	600 Вт / 500 Вт / 500 Вт
Люминесцентные лампы T5/T8:						
- некомпенсированные	800 Вт	1000 Вт	1200 Вт	1200 Вт	800 Вт	600 Вт / 500 Вт / 500 Вт
- с ЭПРА (одинарным\сдвоенным)	12 x 36 Вт	15 x 36 Вт	20 x 36 Вт	20 x 36 Вт	25 x 18 Вт	6 x 58 Вт / 6 x 48 Вт / 6 x 48 Вт
- обычный ЭПРА, параллельный	нет			1500 Вт (200 мкФ) TYMxx 1000 Вт (130мкФ)	1000 Вт (130 мкФ)	нет
Низковольтные галогенные лампы:						
- индуктивный трансформатор	800 Вт	1200 Вт	1600 Вт (TYMxx 1500 Вт)			600 Вт / 500 Вт / 500 Вт
- электронный трансформатор	800 Вт	1000 Вт	1200 Вт (TYMxx 1500 Вт)		1380 Вт	600 Вт / 500 Вт / 500 Вт
Галогенная лампа 230 В	800 Вт	1200 Вт	2300 Вт			600 Вт / 500 Вт / 500 Вт
Энергосберегающие лампы 230 В	6 x 23 Вт	12 x 23 Вт	18 x 23 Вт	18 x 23 Вт (TYMxx 25 x 18 Вт)	25 x 18 Вт	5 x 15 Вт / 5 x 13 Вт / 5 x 13 Вт
Светодиоды:						
- светодиоды	72 Вт	144 Вт	200 Вт (TYMxx 450 Вт)			75 / 65 / 65
- макс. кол-во светодиодных/ESL ламп	6	12	18	18 (TYMxx 25)	18	5 / 5 / 5
Вид подключения	quickconnect (TYMxx винтовые зажимы PZ1)					Винтовой зажим PZ1
Сечение кабеля жёсткий/гибкий	0,75 - 2,5 мм <sup>2</sup> (TYMxx 0,5-6мм <sup>2</sup> или 0,5-4мм <sup>2</sup> )					
Количество входов						0 / 0 / 2
Длина входных проводов						0 / 0 / 9,9 м

**Технические данные**

	<b>TYA604A TYA606A TYA608A TYA610A</b>	<b>TYA604B TYA606B TYA608B TYA610B</b>	<b>TYA604C TYA606C TYA608C TYA610C</b>	<b>TYA604D TYA606D TYA608D TYA610D</b>	<b>TYA606E</b>	<b>TYB601B TYB602F TYB692F</b>
<b>Функции включения</b>						
- задержка включения/выключения	да	да	да	да	да	да
- аварийное отключение	да	да	да	да	да	да
- таймер (прерываемый/перезапускаемый)	да	да	да	да	да	да
- предварительное предупреждение о выключении	да	да	да	да	да	да
- продолжительность работы таймера изменяется посредством объекта	да	да	да	да	да	да
- мигание	да	да	да	да	да	да
- настраиваемый замыкающий/размыкающий контакт	да	да	да	да	да	да
- предварительные настройки (с одним или двумя объектами)	да	да	да	да	да	да
- функции блокировки (с одним или двумя объектами)	да	да	да	да	да	да
- принудительное управление (2 бит)	да	да	да	да	да	да
- конфигурируемый ручной режим (блокировать/разрешить/статус)	да	да	да	да	да	да
- индикация статуса с задержкой отправки	да	да	да	да	да	да
<b>Функция жалюзи</b>						
- (см. выходы рольставней/жалюзи)	да	да	да	да	нет	нет/да/да
<b>Опознавание тока</b>	нет	нет	нет	нет	да	
- пороговое значение тока для подтверждения переключения	нет	нет	нет	нет	да	
- контроль порогового значения тока (1 и 2-ступенчатый)	нет	нет	нет	нет	да	
- сообщение, если нет прохождения тока (по времени)	нет	нет	нет	нет	да	
- счетчики циклов коммуникации	нет	нет	нет	нет	да	
- передача значения измерения	нет	нет	нет	нет	да	
- сигнал тревоги: прохождение тока при открытом контакте	нет	нет	нет	нет	да	
<b>Функция «Сцена»</b>						
- возможен выбор макс. 64 сцен на каждый выход	да	да	да	да	да	да
- сохранение сцены длинным нажатием кнопки	да	да	да	да	да	да
- действие при сохранении сцены, настраиваемое	да	да	да	да	да	да
- функции сцен вкл./выкл./мигание	да	да	да	да	да	да
<b>Функция «Логика»</b>						
- 2 блока логики на каждое устройство	да	да	да	да	да	да
- макс. 4 входа на каждый блок логики	да	да	да	да	да	да
- соединение И	да	да	да	да	да	да
- соединение ИЛИ	да	да	да	да	да	да
<b>Специальные функции</b>						
- объект «Сброс на параметры ETS»	да	да	да	да	да	да
- индикация светодиодов устройства, блокируемая	да	да	да	да	да	да
- действие при отключении/включении напряжения на шине	да	да	да	да	да	да
- действие во время/после загрузки ETS	да	да	да	да	да	да

Технические данные

	TYA661AN (1 x 300 Вт)	TYA661BN (1 x 600 Вт)	TYA663AN (3 x 300 Вт)	TYA664AN (4 x 300 Вт)		
Вид монтажа	для монтажа на DIN-рейку (REG)					
U <sub>n</sub> номинальное напряжение (В)	250 В AC					
Количество выходов	1	1	3	4		
Ширина модуля (PLE)	4	4	6	8		
Ручное управление с напряжением шины KNX	да					
Ручное управление без напряжения шины KNX	да					
Светодиод индикации состояния	да					
Окно надписи	да					
Напряжение питания	30 В DC SELV					
Потеря мощности	4 Вт	7,5 Вт	8,9 Вт			
Максимальная нагрузка на шину	2,3 мА					
Потребление без нагрузки	350 мВт	350 мВт	600 мВт			
Нагрузка для ламп накаливания при 230 В AC	300 Вт	600 Вт	1 x 900 Вт	1 x 600 Вт 1 x 300 Вт	3 x 300 Вт	4 x 300 Вт*
Галогенная лампа 230 В	300 Вт	300 Вт	1 x 900 Вт	1 x 600 Вт 1 x 300 Вт	3 x 300 Вт	4 x 300 Вт*
Низковольтные галогенные лампы: – индуктивный трансформатор	300 Вт	300 Вт	1 x 900 Вт	1 x 600 Вт 1 x 300 Вт	3 x 300 Вт	4 x 300 Вт*
- электронный трансформатор	300 Вт	300 Вт	1 x 900 Вт	1 x 600 Вт 1 x 300 Вт	3 x 300 Вт	4 x 300 Вт*
Светорегулируемые энергосберегающие лампы 230 В	60 Вт	120 Вт	1 x 210 Вт	1 x 120 Вт 1 x 60 Вт	3 x 60 Вт	4 x 60 Вт*
Светодиоды с регулируемой яркостью: – светодиоды лампы с регулируемой яркостью	60 Вт	120 Вт	1 x 210 Вт	1 x 120 Вт 1 x 60 Вт	3 x 60 Вт	4 x 60 Вт*
- макс. кол-во светодиодных ламп	8	10	15	15 8	3 x 8	4 x 8*
Вид подключения	Быстрое подключение QuickConnect					
Сечение кабеля жёсткий/гибкий	0,75 - 2,5 мм <sup>2</sup>					
Функции переключения/диммера						
- относительная светорегулировка со временем работы диммера	да					
- значение времени включения и выключения диммера	да					
- значение диммера при включении	да					
- задержка включения/выключения	да					
- аварийное отключение	да					
- таймер (значение в %, мигание)	да					
- таймер (прерываемый/перезапускаемый)	да					
- предварительное предупреждение о выключении	да					
- продолжительность работы таймера изменяется посредством объекта	да					
- предварительные настройки (с одним или двумя объектами)	да					
- функции блокировки (с одним или двумя объектами)	да					
- принудительное управление (2 бит)	да					
- конфигурируемый ручной режим (блокировать/разрешить/статус)	да					
- индикация статуса с задержкой отправки после подачи напряжения на шину	да					
Функция «Сцена»						
- возможен выбор макс. 64 сцен на каждый выход	да					
- сохранение сцены длинным нажатием кнопки	да					
- действие при сохранении сцены, настраиваемое	да					
- функции сцен вкл./выкл./мигание/значение в %	да					
Функция «Логика»						
- 2 блока логики на каждое устройство	да					
- макс. 4 входа на каждый блок логики	да					
- соединение И	да					
- соединение ИЛИ	да					
Специальные объекты						
- режим работы диммера (индукционный, емкостный, светодиод, ...)	да					
- перегрузка	да					
- короткое замыкание	да					
- перенапряжение	да					
- превышение температуры	да					
- дефектная нагрузка (отсутствует прохождение тока)	да					
Специальные функции						
- объект «Сброс на параметры ETS»	да					
- объект «Диагностика устройства»	да					
- выключить индикацию светодиодов устройств	да					
- значение диммера при отключении/включении напряжения на шине	да					
- значение диммера после загрузки ETS	да					
- значение диммера при восстановлении напряжения сети	да					
- счетчик рабочего времени	да					

\* Увеличение нагрузки за счет параллельного подключения выходов

**Технические данные шлюза DALI (может программироваться только с помощью ETS)**

№ для заказа	TYA670D
Системное напряжение KNX	30 В DC
Потребление мощности KNX	тип. 150 мВт
Питание сети	от 110 до 240 В AC
Частота сети	50/60 Гц
Максимальная потеря мощности	3 Вт
Количество DALI-участников	макс. 64 (потребление тока соответственно 2 мА)
Напряжение DALI	тип. 16 В
Скорость передачи DALI	1200 бит/с
Протокол DALI	DIN EN 62386 приложение E4
Длина провода шлюз - участник при сечении провода 1,5 мм <sup>2</sup> при сечении провода 1,0 мм <sup>2</sup> при сечении провода 0,75 мм <sup>2</sup> при сечении провода 0,5 мм <sup>2</sup>	макс. 300 м макс. 238 м макс. 174 м макс. 116 м
Сопrotивление провода DALI	макс. 4 Ом, одинарная длина (8 Ом прямая и обратная линии)
Подключение шины KNX	Соединительная клемма
Подключение DALI однопроводные тонкопроводные, без гильз для оконцевания кабеля тонкопроводные, с гильзой для оконцевания кабеля	Винтовой зажим 0,2 - 4 мм <sup>2</sup> или 2 x 0,2 - 2,5 мм <sup>2</sup> 0,75 - 4 мм <sup>2</sup> 0,5 - 2,5 мм <sup>2</sup>
Рабочая температура	от -5 °C до +45 °C
Температура хранения	от -25 °C до +70 °C
Размеры	4 PLE

**TYA670D Подключение**

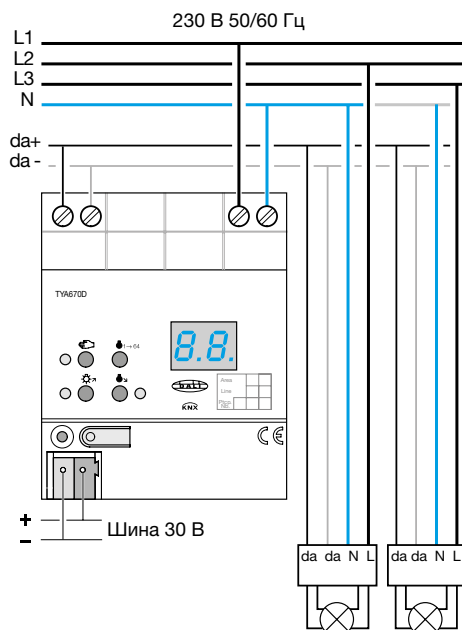

**TYA670D Конструкция устройства**

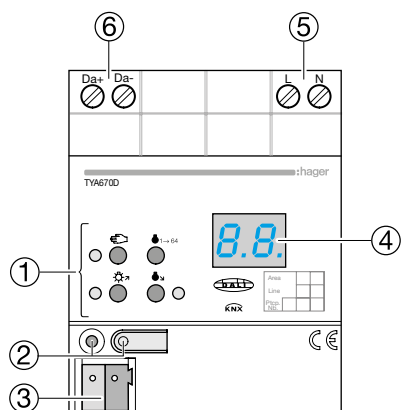

- ① Клавиатура для ручного управления
- ② Кнопка программирования и светодиод
- ③ Подключение шины KNX
- ④ Индикация группы DALI
- ⑤ Подключение сетевого питания
- ⑥ Выход по стандарту DALI

**TYA670D Управление (Элементы управления)**

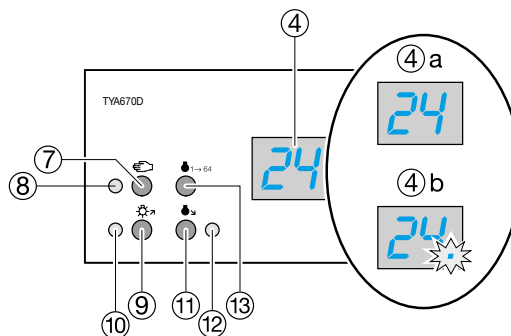

- ④ Индикация каналов DALI (1...32)  
4a Группы DALI  
4b Отдельный участник
- ⑦ Кнопка Ручное управление
- ⑧ Светодиод Вкл: Активен постоянный ручной режим
- ⑨ Кнопка : Включение и светорегулировка светлее
- ⑩ Светодиод Вкл: Включен отдельный участник или группа DALI  
Яркость 1 - 100%
- ⑪ Кнопка : Выключение или светорегулировка темнее
- ⑫ Светодиод Вкл: Выключен отдельный участник или группа DALI  
Яркость 0%
- ⑬ Кнопка 1→64 : Выключить все группы DALI

### Технические данные диммера и управления освещением

№ для заказа	TX211A
Системное напряжение KNX	30 В DC
Напряжение питания	230 В AC (+10 % / -15 %), 50 Гц / 60 Гц
Максимальная потеря мощности	9 Вт
Макс. нагрузка на шину	2,3 мА
Размеры	4 PLE
Степень защиты	IP30
Стандарты	NF EN 60669-1 NF EN 60669-2-1 EN 60669-2-1
Подключение quickconnect	Соединитель для многожильных проводников гибкий, 1 - 6 мм <sup>2</sup> массивный, 1,5 - 10 мм <sup>2</sup>
Надпись	Большое окно надписи
Подключение шинной линии	Клеммные зажимы TG008, с 2 полюсами
Рабочая температура	от 0 °C до +45 °C
Температура хранения	от 20 °C до +70 °C

### Нагрузка/коммутационная способность

	Нагрузка (соответственно при 45°C)
Тип нагрузки	TX211A
Лампы накаливания 230 В~	2300 Вт
Галогенные лампы 230 В~	2300 Вт
Обычный трансформатор 12 В~	1500 ВА
24 В~	
Электронный трансформатор 12 В~	
24 В~	
Люминесцентные лампы с двойным переключением	1000 ВА
Люминесцентные лампы с электронными пускорегулирующими приборами	1000 ВА
Управляющее напряжение 1/10 В	макс. 50 мА Управляющий ток Длина провода макс. 50 м

Соблюдать мощность потерь трансформаторов.

### Управляющее устройство, 3-канальное, 1 - 10 В, TX211A

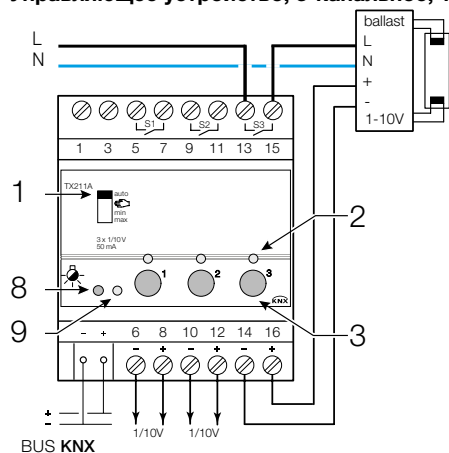

**Технические свойства**

№ для заказа	TYB673A	TYB673B
Для типа светодиод	управляемый напряжением	управляемый током
Системное напряжение KNX	30 В DC	
Напряжение питания	12 – 24 В DC	24 В DC
Число каналов	1-3	
Потребляемый ток KNX	макс. 12 мА	
Макс. нагрузка	2,2 А / канал	-
Макс. мощность	При 12 В DC: 80 Вт При 24 В DC: 155 Вт	-
Макс. выходной сигнал	-	22 В DC
Выходной ток	-	350 / 500 / 700 мА (регулировка посредством выключателя)
Размеры (В x Ш x Г)	45 x 187 x 20 мм	
Выходной сигнал	ШИМ / 600 Гц	
Макс. длина кабеля	10 м	
Степень защиты	IP20	
Стандарты	EN55015 : 2006-12-01+ A1 : 2007-05-01+ A2 : 2009 + A3 : 2013 EN61547 : 2009-10-01 + A1 : 2000-12-01 EN50491-3 : 2009 EN50491-4-1 : 2012	
Подключение выхода	0,75-1,5 мм, винтовой зажим	
Подключение шинной линии	Клеммные зажимы TG008, с 2 полюсами	
Подсоединение напряжения питания	Клеммные зажимы TG025, с 2 полюсами	
Рабочая температура	от -5 °C до +45 °C	
Температура хранения	от -20 °C до +70 °C	

**Подключение**

**TYB673A**

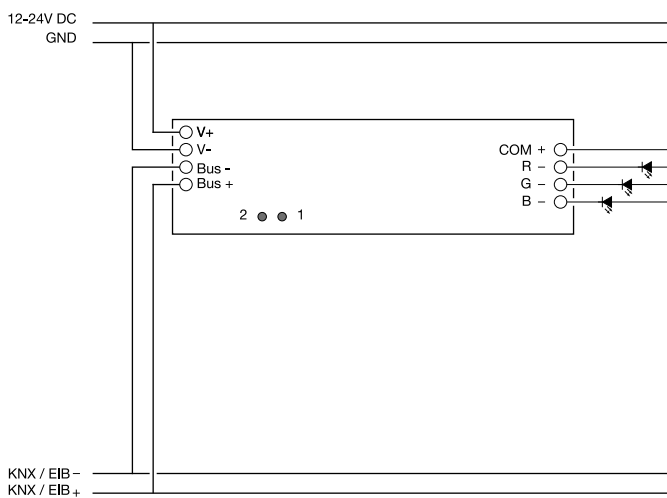

**TYB673B**

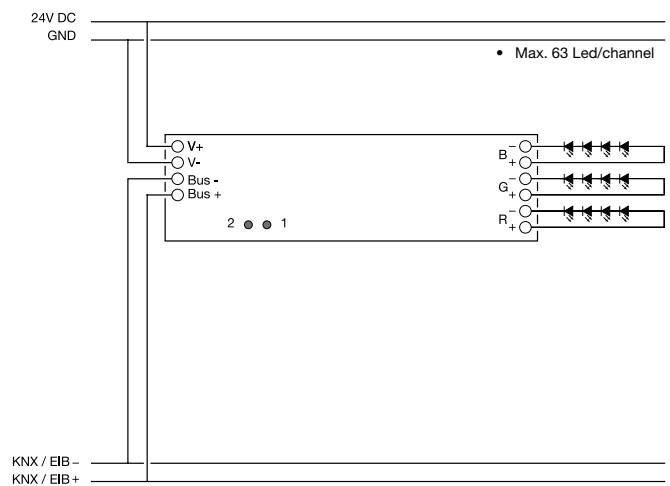



- ① Кнопка для физической адресации
- ② Контрольная лампа



Технические данные

	TYA624A (рольставни) TYA624C (рольст./жал.) TYA628A (рольставни) TYA628C (рольст./жал.) TYM632C (рольст./жал.)	TYA624B (рольставни) TYA624D (рольст./жал.)	TYB621C (рольст./жал.)
Вид монтажа	для монтажа на DIN-рейку (REG)	для монтажа на DIN-рейку (REG)	установка
U <sub>n</sub> номинальное напряжение (В)	250/440 В AC	24 В DC	250 В AC
I <sub>n</sub> номинальный ток (А)	6 А AC1 (TYM632C 4А)	6 А	4 А AC1
Количество выходов	4 / 4 / 8 / 8 / 12	4 / 4	1
Ширина модуля (PLE)	4 / 4 / 6 / 6 / 10	4 / 4	53 x 29 мм
Ручное управление с напряжением шины KNX	да		
Ручное управление без напряжения шины KNX	да		
Светодиод индикации состояния	да		
Окно надписи	да	да	нет
Напряжение питания KNX	30 В DC SELV	30 В DC SELV	30 В DC SELV
Потеря мощности	2 Вт (TYM632C 3Вт)	2 Вт	225 мВт
Типичное собственное энергопотребление по шине KNX	5,2 / 5,2 / 15,8 / 15,8 мА (TYM632C 7 мА)	5,2 / 5,2 мА	5,9 мА
Собственное энергопотребление в состоянии покоя по KNX	4,5 / 4,5 / 8,8 / 8,8 мА (TYM632C 5 мА)	4,5 / 4,5 мА	4,7 мА
Максимальное количество циклов переключения при полной нагрузке	20 циклов/минуту (TYM632C 6 циклов/минуту)		
<b>Функции</b>			
– верх/вниз, расстояние между ламелями/стоп (функция жалюзи)	нет/да/нет/да/да	нет/да	да
– вверх/вниз, стоп (функция рольставней)	да	да	да
– перемещение в положение в %	да	да	да
– поворот пластин (0–100 %)	нет/да/нет/да/да	нет/да	да
– настраиваемая продолжительность работы до верхнего и нижнего конечного положения	да		
– предварительные настройки (с одним или двумя объектами)	да		
– функции блокировки (с одним или двумя объектами)	да		
– принудительное управление (2 бит)	да		
– конфигурируемый ручной режим (блокировать/разрешить/статус)	да		
– защита от солнца постоянная/ограниченная по времени блокируемая	да		
<b>Защитные функции</b>			
– макс. 3 сигнала тревоги с назначаемым приоритетом	да		
– поведение во время/после сигнала тревоги	да		
– настраиваемое время контроля	да		
– защитная блокировка	да		
– предохранительный отъезд (движение, пока нажата кнопка)	да		
<b>Сообщения о статусе</b>			
– положение в %	да		
– положение пластин в %	нет/да/нет/да/да	нет/да	да
– достигнуто верхнее конечное положение	да		
– достигнуто нижнее конечное положение	да		
– блокировка	да		
– принудительное управление	да		
– сигнал тревоги	да		
– защита от солнца	да		
– защитная блокировка	да		
<b>Функция «Сцена»</b>			
– возможен выбор макс. 64 сцен на каждый выход	да		
– сохранение сцены длинным нажатием кнопки	да		
– действие при сохранении сцены, настраиваемое	да		
– функции сцен «Вверх/вниз»/конкретное положение/реактивация защиты от солнца/блокировка защита от солнца	да		
<b>Функция «Логика»</b>			
– 2 блока логики на каждое устройство	да		
– макс. 4 входа на каждый блок логики	да		
– соединение И	да		
– соединение ИЛИ	да		
<b>Специальные функции</b>			
– объект «Сброс на параметры ETS»	да		
– выключить индикацию светодиодов устройств	да		
– объект «Диагностика устройства»	да		
– действие при отключении/включении напряжения на шине	да		
– действие после загрузки ETS	да		

**Технические данные аналоговые актуаторы**

	<b>TYF684</b>	<b>TYF684E</b>	<b>TYF784</b>	<b>TYF784E</b>
Напряжение питания	24 В ~ ± 10 %			
Потребляемый ток	макс. 308 мА	макс. 120 мА	макс. 250 мА	макс. 170 мА
Потребляемый ток на системном штекере	-	тип. 6 мА	-	тип. 170 мА
Максимальная потеря мощности	7,4 Вт	2,9 Вт	6 Вт	4,1 Вт
Системное напряжение KNX	30 В DC	-	30 В DC	-
Потребление мощности KNX	тип. 150 мВт	-	тип. 150 мВт	-
Размеры	4 PLE			
Степень защиты	IP 20			
Подключение	 0,5 мм <sup>2</sup> - 4 мм <sup>2</sup>  0,34 мм <sup>2</sup> - 4 мм <sup>2</sup> без гильз для оконцевания кабеля  0,14 мм <sup>2</sup> - 2,5 мм <sup>2</sup> с гильзами для оконцевания кабеля			
KNX соединение между аналоговым актуатором и модулем аналогового актуатора	Системный штекер с 6 полюсами поставляется вместе с модулем аналогового актуатора)			
Аналоговые выходы (анализируемые сигналы датчика)	0 - 1 В — 0 - 10 В — 0 - 20 мА — 4 - 20 мА —		-	
Допустимая нагрузка сигналов напряжения	≥ 1 кОм		-	
Допустимая нагрузка сигналов тока	≤ 500 Ом		-	
Входы датчика (анализируемые сигналы датчика)	-		0 - 1 В — 0 - 10 В — 0 - 20 мА — 4 - 20 мА —	
Сопротивление измерения напряжения	-		ок. 18 кОм	
Сопротивление измерения тока	-		ок. 100 Ом	
Питание внешних датчиков (+Us)	-		24 В — макс. 100 мА	
Число возможных модулей расширения	1	-	1	-
Рабочая температура	от -5 °С до +45 °С			
Температура хранения	от -25 °С до +70 °С			
Подключение шинной линии	Клеммные зажимы TG008, с 2 полюсами			

**Схема подключения TYF684 / TYF684E**

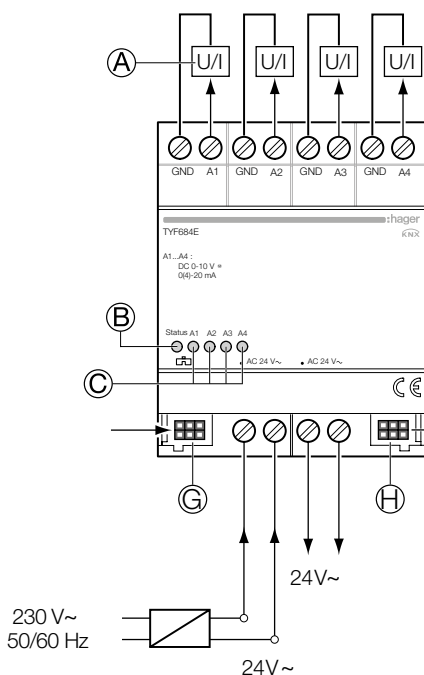
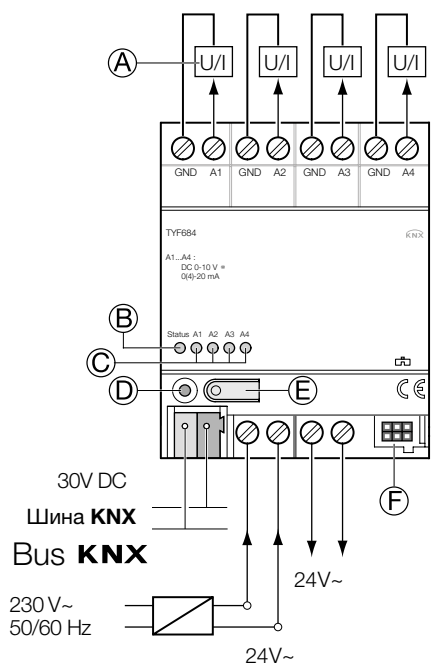

- GND : опорный потенциал для выходов A1... A4
- A1 ... A4 : аналоговые выходы
- KNX : соединительная клемма KNX
- 24 В AC : внешнее напряжение питания
- Ⓐ : устройства с аналоговым интерфейсом
- Ⓑ : светодиод индикации состояния, трехцветный (красный, оранжевый, зеленый)
- Ⓒ : светодиод индикации состояния четырех аналоговых выходов (желтый)
- Ⓓ : светодиодный индикатор режима программирования
- Ⓔ : кнопка программирования
- Ⓕ : системный соединитель, с 6 полюсами, для подключения модуля аналогового актуатора
- Ⓖ : системный соединитель, с 6 полюсами, для подключения модуля
- Ⓗ : системный соединитель, с 6 полюсами, для будущих расширений.

### Схема подключения TYF784 / TYF784E

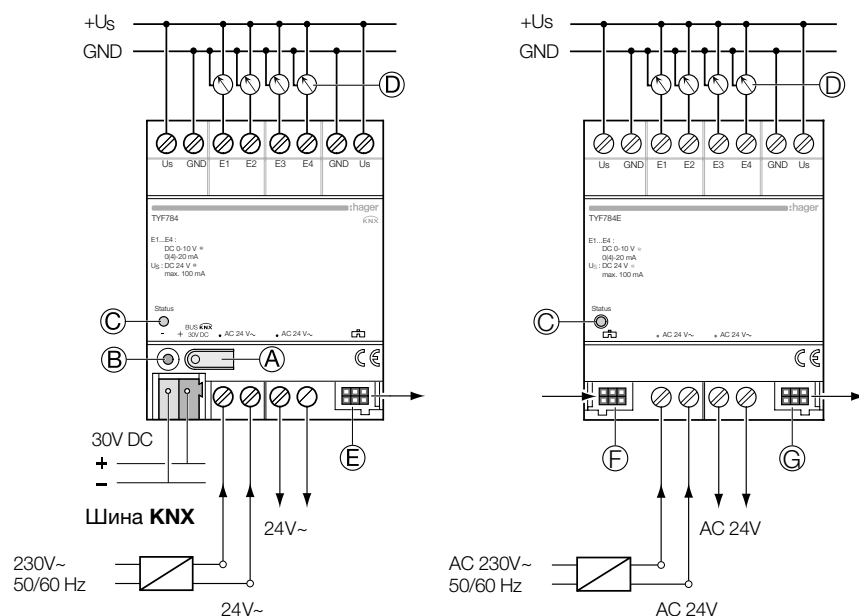

- +Us : питание внешних измерительных элементов
- GND : опорный потенциал для +Us и входов E1 ... E4
- E1 ... E4 : входы значений измерения
- KNX : соединительная клемма KNX
- 24 В~ : внешнее напряжение питания
- A: кнопка программирования
- ⓑ : светодиодный индикатор режима программирования
- ⓒ : светодиодный индикатор состояния
- ⓓ : измерительные элементы
- ⓔ : подключение модуля, с 6 полюсами, для подключения модуля аналогового входа.
- ⓕ : системный соединитель, с 6 полюсами, для подключения модуля
- ⓖ : системный соединитель, с 6 полюсами, для будущих расширений
- ⓗ : системный соединитель, с 6 полюсами, для будущих расширений

### Ввод в эксплуатацию TYF684 / TYF784

После первого включения аналоговый актуатор выполняет сканирование модуля (светодиод индикации состояния: "оранжевый/вкл."). Поскольку новое устройство по умолчанию не содержит проекта, затем светодиод индикации состояния переключается на "красный / мигает быстро". Подключенный модуль аналогового актуатора сигнализирует о своей готовности к работе, переключая свой светодиод индикации состояния на "мигает быстро". После того, как в аналоговый актуатор / аналоговый вход должен быть загружен проект, светодиод индикации состояния переключается на "зеленый / вкл.", модуль выключает свой светодиод индикации состояния.

### Светодиод индикации состояния TYF684 / TYF784

	TYF684	TYF784
Выкл.	Напряжение не подается	
Оранжевый / вкл.	Сканирование модуля аналоговым актуатором	Сканирование модуля аналоговым входом
Оранжевый / мигает быстро	Сканирование, модуль аналогового актуатора	Сканирование, модуль аналогового входа
Красный / медленно мигает	Ошибка: Пониженное напряжение на подключении модуля / короткое замыкание $U_s$	Ошибка: Пониженное напряжение на подключении модуля / короткое замыкание $U_s$
Красный / мигает быстро	Ошибка: нет проекта / ошибка в установленных параметрах	
Зеленый / медленно мигает	Назначение адресов, сканирование модуля завершено, проектирование ОК	
Зеленый / мигает быстро	Параметры загрузки в модуле	
Зеленый / вкл.	Сканирование модуля завершено, все ОК	

медленное мигание = 1/сек.; быстрое мигание = 2/сек.

### Светодиод индикации состояния TYF684E / TYF784E состояние устройства (красный)

	TYF684E	TYF784E
Во время ввода модуля в эксплуатацию		
Вкл.	Модуль готов к работе (самоконтроль ОК)	
Быстрое мигание	Выполняется инициализация модуля	
Медленное мигание	Модуль не спроектирован (в устройстве KNX)	
Выкл.	Модуль инициализирован и введен в эксплуатацию. Условие: до этого должен гореть светодиод!	
В обычном режиме		
Вкл.	Модуль не готов к работе (ошибка)	
Выкл.	Модуль инициализирован и запрограммирован. Условие: до этого должен гореть светодиод!	

медленное мигание = 1/сек.; быстрое мигание = 2/сек.

**Технические данные актуатора фанкойла**

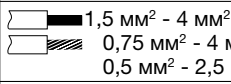
	<b>TYF642F</b>
Напряжение питания	230 В AC 50/60 Гц
Системное напряжение	30 В DC
Максимальная потеря мощности	3 Вт
Потребление мощности KNX	макс. 125 мВт
Размеры	4 PLE
Степень защиты	IP20
Подключение	 1,5 мм <sup>2</sup> - 4 мм <sup>2</sup> 0,75 мм <sup>2</sup> - 4 мм <sup>2</sup> без гильз для оконцевания кабеля 0,5 мм <sup>2</sup> - 2,5 мм <sup>2</sup> с гильзами для оконцевания кабеля
Тип контакта	Беспотенциальные замыкатели, $\mu$
Коммутируемое напряжение AC	230/240 В~
Коммутационная способность AC1	10 А
Коммутационная способность AC3 (cos = 0,65)	10 А
Нагрузка на выход	2300 Вт
Омическая нагрузка	10 А max i 140 мкФ
Ёмкостная нагрузка	1380 ВА
Двигатели	800 А
Макс. ток включения 200 мкс	165 А
Макс. ток включения 20 мс	
Нагрузки на лампы	
Лампы накаливания	2300 Вт
Галогенные лампы на 230 В	2300 Вт
Низковольтные галогенные лампы с трансформаторами типа "троник"	1500 Вт
Низковольтные галогенные лампы с индуктивными трансформаторами	1200 Вт
Люминесцентные лампы T5/T8	1000 Вт
Некомпенсированная	1160 Вт / 140 мкФ
Параллельно компенсированная	
Ртутные лампы	1000 Вт
Некомпенсированная	1160 Вт / 140 мкФ
Параллельно компенсированная	
Рабочая температура	от -5 °C до +45 °C
Температура хранения	от -25 °C до +70 °C
Подключение шинной линии	Клеммные зажимы TG008, с 2 полюсами

**TYF642F**

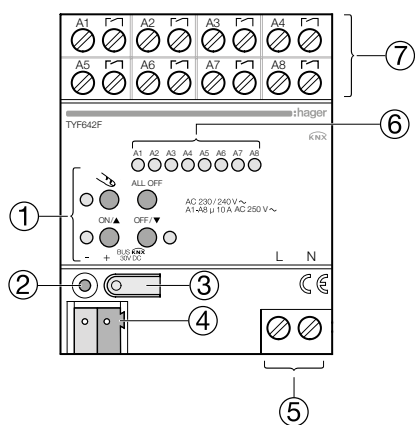

- ① Клавиатура для ручного управления
- ② Светодиод индикации программирования
- ③ Кнопка программирования
- ④ Подключение шины KNX
- ⑤ Подключение сетевого питания
- ⑥ Светодиод индикации состояния выходов
- ⑦ Подключение вентиляторного конвектора

Схема подключения TYF642F  
(распределение выходов 1 выход фанкойла)

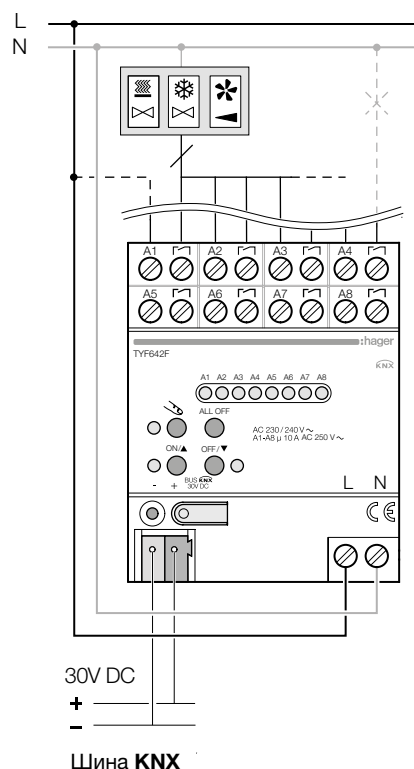

Распределение выходов 1 выход фанкойла (табл. 2)

Режим	A1	A2	A3...A8
1	клап.нагр.	-	ст.вентил-ра
2	клап.охлажд.	-	ст.вентил-ра
3	клап.нагр./охлажд.	-	ст.вентил-ра
4	клап.охлажд.	клап.нагр.	ст.вентил-ра
5	клап.охлажд.	клап.нагр.	ст.вентил-ра

Ступени вентилятора одноканальные при иерархическом переключении – выходы с прохождением тока (фиг. 4)

✿	A3	A4	A5	A6	A7	A8
1	1	0	0	0	0	0
2	1	1	0	0	0	0
3	1	1	1	0	0	0
4	1	1	1	1	0	0
5	1	1	1	1	1	0
6	1	1	1	1	1	1

Ступени вентилятора одноканальные при отдельном переключении – выходы с прохождением тока (фиг. 5)

✿	A3	A4	A5	A6	A7	A8
1	1	0	0	0	0	0
2	0	1	0	0	0	0
3	0	0	1	0	0	0
4	0	0	0	1	0	0
5	0	0	0	0	1	0
6	0	0	0	0	0	1

Схема подключения TYF642F  
(распределение выходов 2 выхода фанкойла)

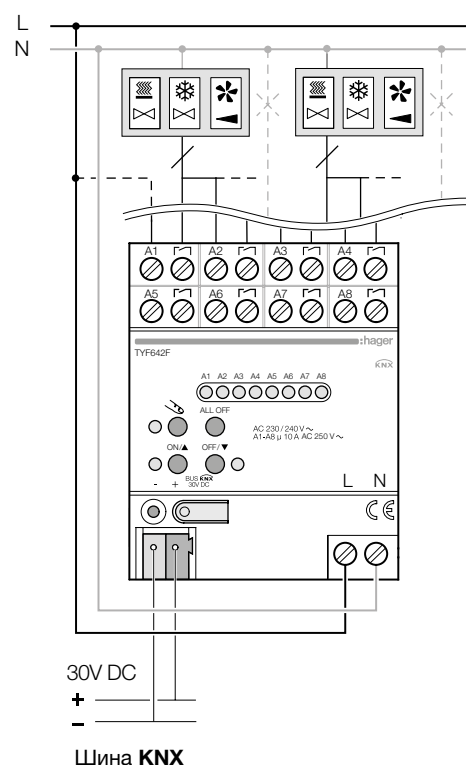

Распределение выходов 2 выхода фанкойла (табл. 3)

Mode	A1 / A5	A2-4 / A6-8
1	клап.нагр.	ст.вентил-ра
2	клап.охлажд.	ст.вентил-ра
3	клап.нагр./охлажд.	ст.вентил-ра

Ступени вентилятора двуканальные при иерархическом переключении – выходы с прохождением тока (фиг. 7)

✿	A2	A3	A4	A6	A7	A8
1	1	0	0	1	0	0
2	1	1	0	1	1	0
3	1	1	1	1	1	1

Ступени вентилятора двуканальные при отдельном переключении - выходы с прохождением тока (фиг. 8)

✿	A2	A3	A4	A6	A7	A8
1	1	0	0	1	0	0
2	0	1	0	0	1	0
3	0	0	1	0	0	1

**Технические данные выходов отопления**

<b>№ для заказа</b>	<b>TX206H</b>
Размеры (В x Ш x Г)	70 x 302 x 75 мм
Системное напряжение KNX	30 В DC
Напряжение питания	230 В - 50/60 Гц (вторичная цепь 24 В)
Максимальная потеря мощности	50 Вт
Макс. нагрузка на шину	<10 мА
Выходное напряжение	24 В AC
Предохранитель	2 А, инертный
Число каналов	6
Клапанов в канале	макс. 4 клапана (макс. 13 на устройство)
Автоматическая деблокировка сервоприводов после включения	10 мин.
Степень защиты	IP20
Подключение гибкое	Клеммные зажимы 1,00 - 1,5 мм <sup>2</sup>
Подключение массивн.	0,5 - 1,5 мм <sup>2</sup>
Температура хранения	от -25 °С до +60 °С
Рабочая температура	от 0 °С до +50 °С
Подключение шинной линии	Клеммные зажимы TG008, с 2 полюсами

**Сервоприводы**

Индикация открытия клапана например, 20%

Закрываемая крышка. В открытом состоянии доступ к кнопке программирования и деблокировки сервопривода.

Регистрация реальной температуры

Заданная температура

Снизить температуру

Повысить температуру

Закрываемая крышка. В открытом состоянии доступ к кнопке программирования и деблокировки сервопривода.

**TX501**



**TX502**



**Выход отопления**

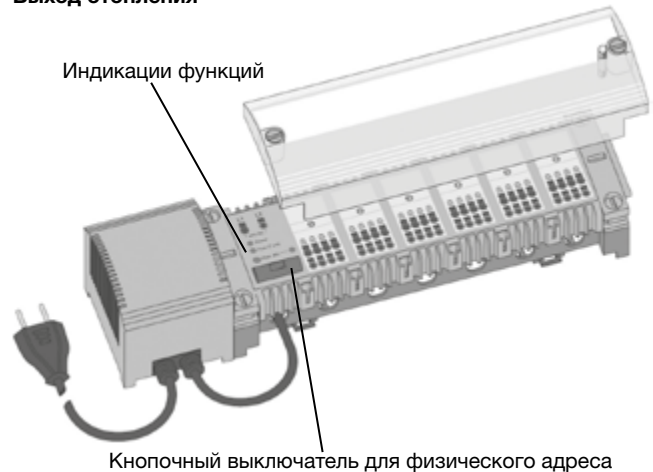

**Индикации функций**

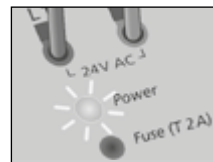

Рабочая индикация горит, если есть напряжение сети

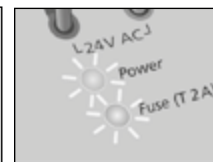

Индикация предохранителя, если имеет место неполадка (предохранитель неисправен). Установку должен проверить специалист.



Индикация функций горит, если актуатор включает подачу напряжения на привод.

№ для заказа	TX501	TX502
Размеры (В x Ш x Г)	82 x 65 x 50 мм	
Системное напряжение KNX	30 В DC	
Макс. нагрузка на шину	<10 мА	
Распознавание оконечных упоров клапанов	автоматически	
Сервоусилие	> 120 Н	
Регулировочный ход макс.	6 мм (линейное движение)	
Продолжительность работы	< 20 с/мм	
Индикация хода	5 светодиодов	одновременное нажатие кнопок
Индикация заданного значения	5 светодиодов	
Вентильные адаптеры, прилагаются для	Danfoss, RA, Heimeier, MNG, Schlösser Honeywell, Baukmann, Dumser, Reich, Landis+Gyr, Overtrop, Herb, Onda	
Входы	2 бинарных входа*	
Класс защиты	III	
Степень защиты	IP21	IP20
Подключение	Кабель с 6 полюсами (1 м); черный/красный: шина *желтый/зеленый: оконный контакт белый/коричневый: датчик присутствия	
Температура хранения	от -25 °С до +60 °С	
Рабочая температура	от 0 °С до +50 °С	

Технические данные TE360/TE370 (может программироваться только с помощью ETS)

№ для заказа	TE360	TE370
Вид измерения	напрямую	преобразователь
Макс. нагрузка на шину	8 мА	
Диапазон измерения	80 мА - 100 А	50 - 6000 А / 5 А
Системное напряжение KNX	30 В DC	
Рабочее напряжение	230/400 В~ +/-15 %	
Рабочая частота	50/60 Гц +/- 2 Гц	
Класс точности	В (1 %)	
Периодическое сохранение	Да	
Дисплей	7 позиций, мин. единица 0,1 кВтч	
Возможности индикации	999 999,9 кВтч	
Степень защиты корпуса/фронта	IP20/IP50	
Класс защиты	II	
Светодиодный индикатор	1 Втч/10 мигающих импульсов	2 Втч/мигающий импульс
Тарифы	2	
Переключение тарифа	Тариф 1 = 0 В Тариф 2 = 230 В	
Размеры	7 PLE	4 PLE
Подключение гибкое	2,5 - 35 мм <sup>2</sup>	1 - 6 мм <sup>2</sup>
Подключение массивн.	2,5 - 35 мм <sup>2</sup>	1,5 - 10 мм <sup>2</sup>
Температура хранения	от -25 °С до +55 °С	
Рабочая температура	от -10 °С до +55 °С	
Подключение шинной линии	Клеммные зажимы TG008, с 2 полюсами	

Подключение TE360

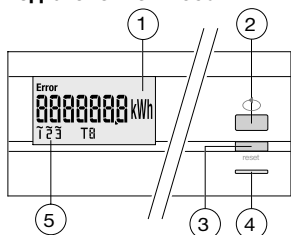

Подключение TE370

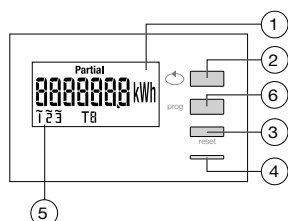

- ① ЖК-дисплей
- ② считывание значений
- ③ сброс частичного счетчика физической адресации
- ④ светодиодный индикатор импульсов
- ⑤ напряжение на внешнем проводнике
- ⑥ кнопка программирования

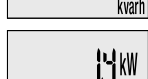
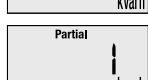
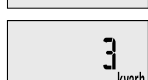
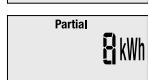
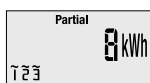

Bus 30 V DC

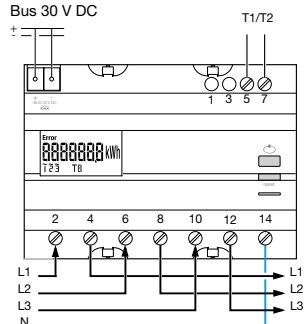

Bus 30 V DC

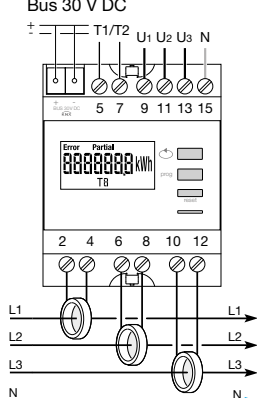

**Технические данные**

		<b>TE331</b>
Размеры		6 PLE
Напряжение сети		230 В AC +10/-15 % между N и Lx, 50 Гц
Двойной тариф		Тариф 1 = 0 В, тариф 2 = 230 В
Входы	- Внешний датчик	EK088
Данные по расходу	- Входы напряжения	Подача напряжения Lx/N продукта Lx/Ly/Lz тот же референтный внешний проводник, как измеренный внешний проводник при преобразователях CTx/CTy/CTz
	- Входы, суммирующий измерительный трансформатор	CTx, CTy et CTz не поляризованы, макс. 90 А
	- Подключение	0,52 мм <sup>2</sup> , макс. длина 1 м
	- Рабочий диапазон	100 мА - 90 А
	- Измерение минимального значения	0,2 А (46 Вт)
	- Точность измерения	5 %
Подключение безвинтовых штекерных соединителей quickconnect	- Верхние клеммы	0,75 - 2,5 мм <sup>2</sup> , длина зачистки кабеля 10 мм, 2 кабеля/клемма
	- Нижние клеммы	0,2 - 1,5 мм <sup>2</sup> , длина зачистки кабеля 8 мм, 1 кабеля/клемма
Степень защиты		IP20
Рабочая температура		от -5 °С до +45 °С
Температура хранения		от -25 °С до +70 °С
Подключение шинной линии		Клеммные зажимы TG008, с 2 полюсами

**Подсоединения**

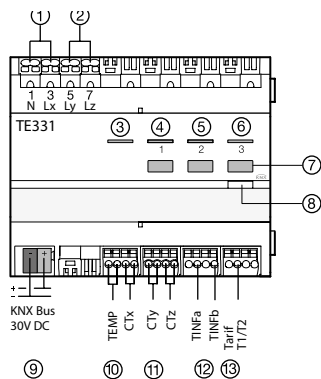

- ① Подача напряжения продукта
- ② Контактные зажимы референтных фаз для счетных каналов 2 и 3
- ③ Контрольная лампа дистанционной коммуникации
- ④ Контрольная лампа канала 1
- ⑤ Контрольная лампа канала 2
- ⑥ Контрольная лампа канала 3
- 7 Нажимная кнопка для адресации канала
- ⑧ Нажимная кнопка с подсветкой для физической адресации
- ⑨ Шина KNX
- ⑩ Вход датчика температуры наружного воздуха (EK088)
- ⑪ Счетные входы для отдельных кольцевых катушек (канал 1: CTx, канал 2: CTy, канал 3: CTz)
- ⑫ Вход дистанционной связи (только для Франции)
- ⑬ Тарифный вход 230В

**Схема подключения**

Однофазная сеть

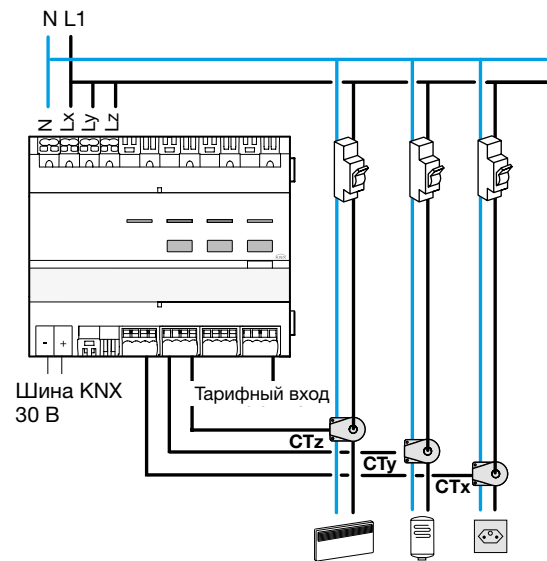

Трёхфазная сеть

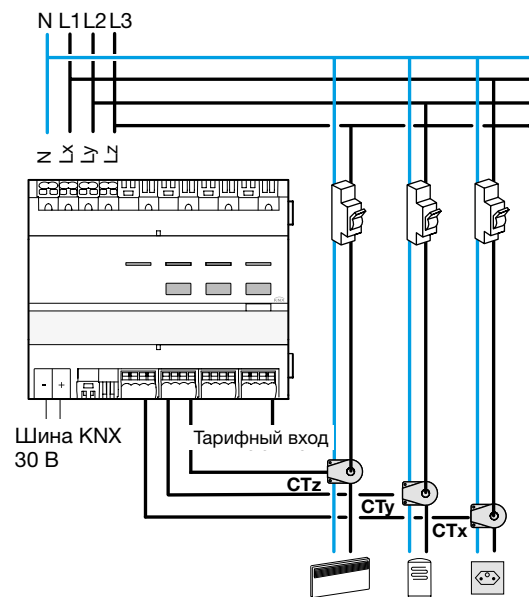



### Технические данные системных устройств

№ для заказа	TXA111	TXA112	TXA116	TXA114	TGA200
Напряжение сети	230 В AC 50/60 Гц				
Максимальная потеря мощности	15 Вт	15 Вт	3,5 Вт	4,4 Вт	15 Вт
Системное напряжение KNX	30 В DC (фильтр.)				24 В DC, 1 А
Количество выходов	1	1	2		1
Номинальный ток	320 мА	640 мА	2 x 30 В DC 320 мА	1 x 30 В DC 320 мА 1 x 24 В DC 640 мА	1 x 1 А
Работа от аварийного источника питания	100 мс	200 мс	100 мс	100 мс	
Подключение	Клеммные зажимы				Клеммные зажимы
гибкое	1,5 мм <sup>2</sup>				0,75 - 2,5 мм <sup>2</sup>
массивн.	2,5 мм <sup>2</sup>				0,75 - 2,5 мм <sup>2</sup>
Подключение шинной линии	Клеммные зажимы TG008, с 2 полюсами				
Индикация/управление	Светодиод (зеленый)				Светодиод (зеленый)
Рабочая индикация	Светодиод (зеленый)				Светодиод (зеленый)
Индикация тока перегрузки	Светодиод (красный)				Светодиод (красный)
Индикация сброса	-				Светодиод (красный)
Переключатель Сброс	-				да
Температура хранения	от -20 °C до +70 °C				
Рабочая температура	от 0 °C до +45 °C				
Степень защиты	IP20				
Размеры	4 PLE				

Блок питания TXA111

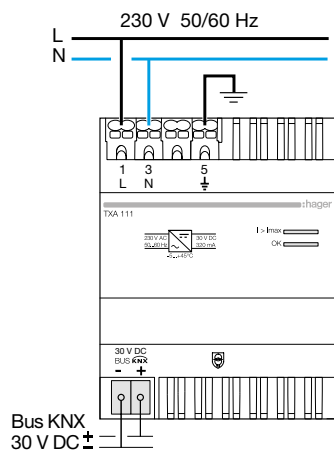

Блок питания TXA112

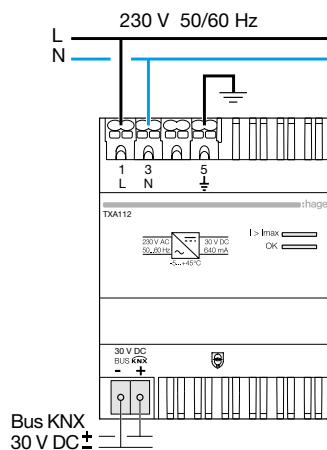

Блок питания TXA116

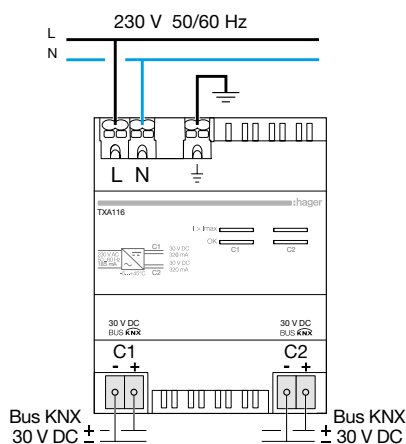

Блок питания TXA114

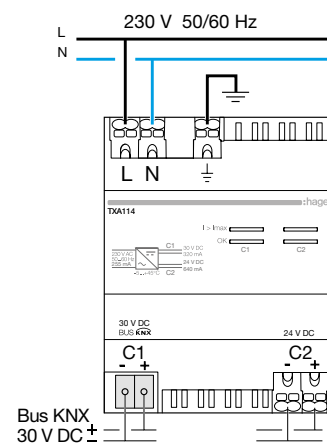

Блок питания TGA200

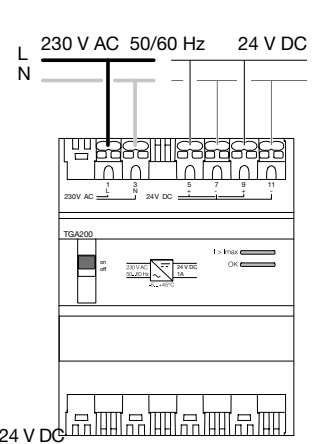

**Технические данные соединителя линий/диапазонов**

<b>№ для заказа</b>	<b>TYF130</b>
Системное напряжение KNX	30 В DC (от линии большей иерархии)
Потребляемый ток из шинной линии	ок. 6 мА
Максимальная потеря мощности	0,5 Вт
Подключение шинной линии	Клеммные зажимы TG008, с 2 полюсами
Рабочая температура	от -5 °C до +45 °C
Температура хранения	от 25 °C до +70 °C
Степень защиты	IP20
Размеры	2 PLE

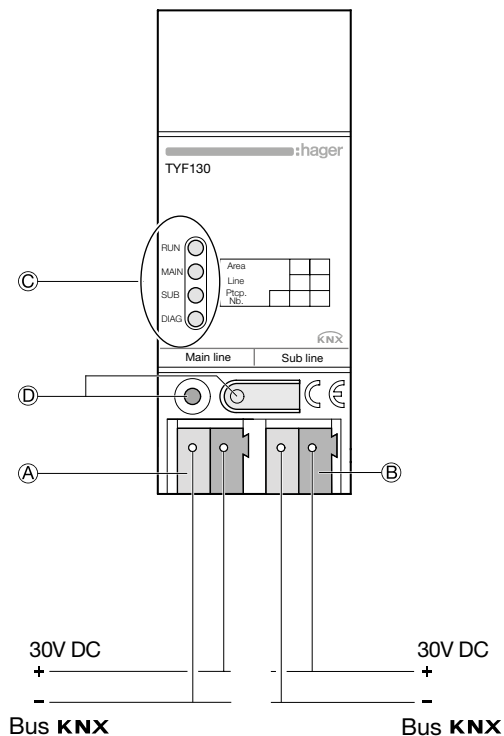

**Индикация состояния**

Светодиод RUN (зеленый)	Показывает состояние линии большей и меньшей иерархии - Выкл.: устройство ВЫКЛ., нет питания на линии большей иерархии - Вкл.: устройство ВКЛ., напряжение доступно на обеих линиях - Мигает: устройство ВКЛ., нет напряжения на линии меньшей иерархии
Светодиод MAIN (желтый)	Получает данные по линии большей иерархии
Светодиод SUB (желтый)	Получает данные по линии меньшей иерархии
Светодиод DIAG (красный)	- Выкл.: показывает, что устройство для обоих направлений коммуникации установлено на "блокирует или сортирует" - Вкл.: показывает, что устройство установлено на "переадресация" для обоих направлений коммуникации.

- Ⓐ Клемма KNX линии большей иерархии (Main line = подача продукта)
- Ⓑ Клемма KNX линии меньшей иерархии (Sub line)
- Ⓒ 4 светодиода индикации состояния (см. таблица)
- Ⓓ Кнопочный выключатель и светодиод для физической адресации

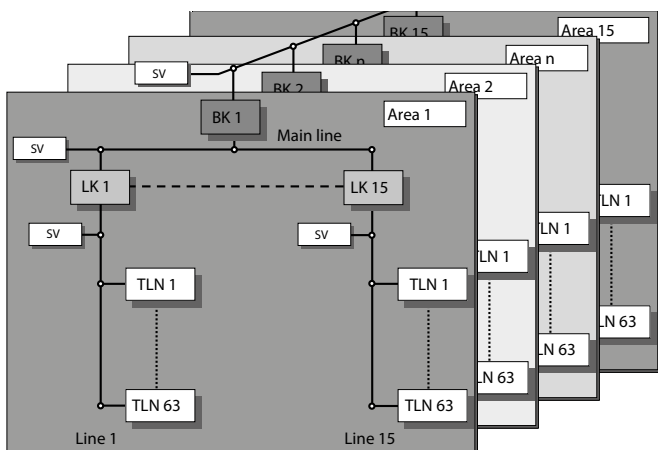

**Условные обозначения :**

- SV = подача напряжения
- BK = соединитель диапазонов
- LK = соединитель линии
- LV = усилитель линии
- TLN = участники

### Технические данные IP-роутера (может программироваться только с помощью ETS)

№ для заказа	TH210
Системное напряжение KNX	30 В DC
Внешнее безопасное пониженное напряжение	24 В AC/DC (12-30 В AC/DC)
Потребляемый ток	10 мА
Потребляемый ток из подключения вспомогательного напряжения	макс. 800 мВт (25 мА - 24 В DC)
Максимальная потеря мощности	2 Вт
Сетевая коммуникация Ethernet	10 BaseT (10 Мбит/с)
Поддерживаемые Интернет-протоколы	ARP, ICMP, IGMP, UDP/IP, DHCP
KNXnet/IP согласно спецификации системы KNX	Core, Routing, Tunneling, Device Management
Шинные соединения	0,6/0,8 мм
Подключения подачи напряжения	0,6/0,8 мм
Сетевое подключение Ethernet/IP	RJ45
Температура хранения	от -25 °С до +70 °С
Рабочая температура	от -5 °С до +45 °С
Степень защиты	IP20
Размеры	2 PLE
Подключение шинной линии	Клеммные зажимы TG008, с 2 полюсами

### Конструкция прибора

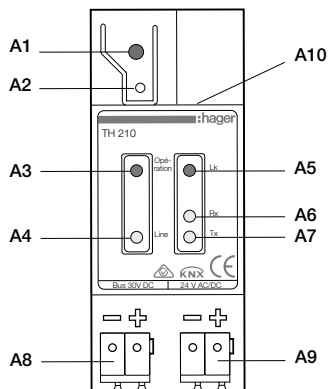

- A1** красный светодиод: для индикации режима адресации
- A2** кнопка обучения для переключения между стандартным режимом и режимом адресации
- A3** зеленый светодиод: готов к работе
- A4** желтый светодиод: получение данных по шинной линии
- A5** зеленый светодиод: Ethernet Link Signal (Lk)
- A6** желтый светодиод: Ethernet Receive Signal (Rx)
- A7** красный светодиод: Ethernet Transmit Signal (Tx)
- A8** шинная клемма для шинной линии KNX
- A9** клемма для рабочего напряжения, 24В AC/DC
- A10** гнездо RJ45 для сетевого кабеля (не POE)

### Внимание

Безупречная работа роутера IP/KNX TH210 как соединителя линии (KNXnet/IP Routing) предполагает наличие сетевых компонентов, которые поддерживают IP Multicasting. В частности необходима возможность регулировки сетевого /Lan-роутера или они должны быть отрегулированы таким образом, чтобы датаграммы IP Multicast передавались дальше. Для KNXnet/IP Routing для этой цели по всему миру был зарезервирован IP Multicast-адрес 224.0.23.12 для этой цели.

### Конструкция системы

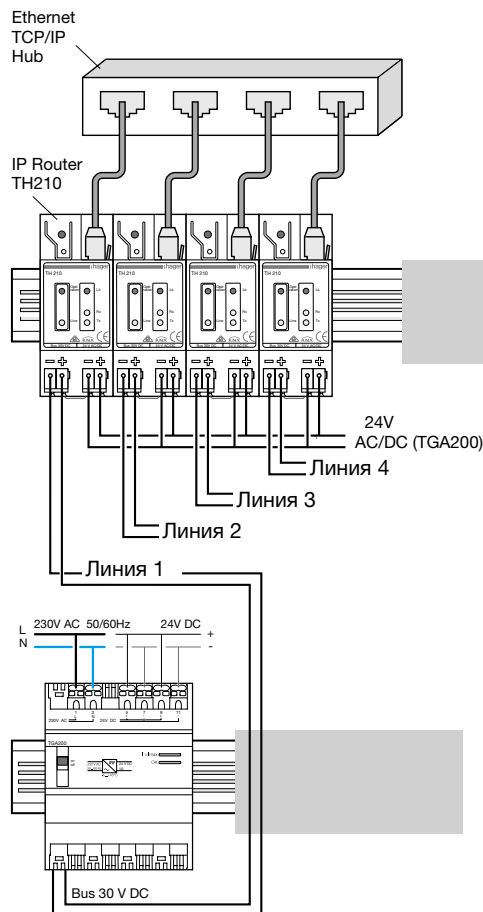

**Технические свойства**

№ для заказа	TYF120
Системное напряжение KNX	30 В DC
Внешнее безопасное пониженное напряжение	24 В AC/DC (12-30 В AC/DC)
Потребляемый ток	10 мА
Потребляемый ток из подключения вспомогательного напряжения	макс. 1,7 мВт (57 мА - 24 В DC)
Максимальная потеря мощности	2 Вт
Сетевая коммуникация Ethernet	10 BaseT (10 Мбит/с)
Поддерживаемые Интернет-протоколы	ARP, ICMP, IGMP, UDP/IP, DHCP, AutoIP
KNXnet/IP согласно спецификации системы KNX	KNXnetIP, Core, Tunneling, Device Management, до 4 Tunneling-подключений
Шинные соединения	0,6/0,8 мм
Подключения подачи напряжения	0,6/0,8 мм
Сетевое подключение Ethernet/IP	RJ45
Температура хранения	от -25 °C до +70 °C
Рабочая температура	от -5 °C до +45 °C
Степень защиты	IP20
Размеры	2 PLE
Подключение шинной линии	Клеммные зажимы TG008, с 2 полюсами

**Конструкция прибора**

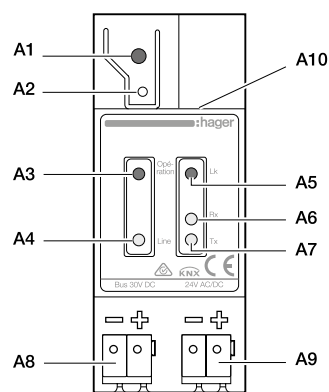

- A1** красный светодиод: для физической адресации
- A2** кнопочный выключатель для физической адресации
- A3** зеленый светодиод: готов к работе
- A4** желтый светодиод: получение данных по шинной линии
- A5** зеленый светодиод: Ethernet Link Signal (Lk)
- A6** желтый светодиод: Ethernet Receive Signal (Rx)
- A7** красный светодиод: Ethernet Transmit Signal (Tx)
- A8** шинная клемма для шинной линии
- A9** клемма для рабочего напряжения, 24В AC/DC
- A10** гнездо RJ45 для сетевого кабеля

**Внимание**

Если нажимается кнопка адресации A2, светодиод A7 в течение 10 секунд показывает назначение IP-адреса устройству:

- 1х мигание: неизменный IP-адрес;
- 2х мигания: DHCP;
- 3х мигания: AutoIP

**Конструкция системы**

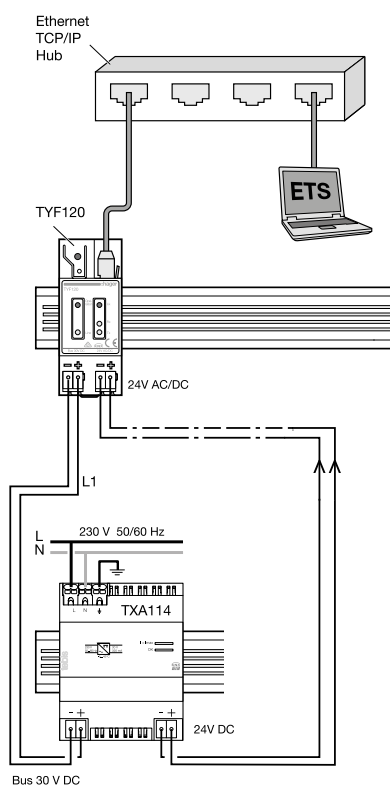



**berker S.1**

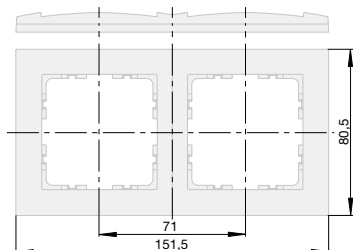
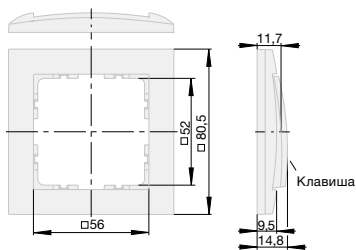

3-канал. L = 223 мм  
4-канал. L = 294 мм  
5-местн. L = 365 мм

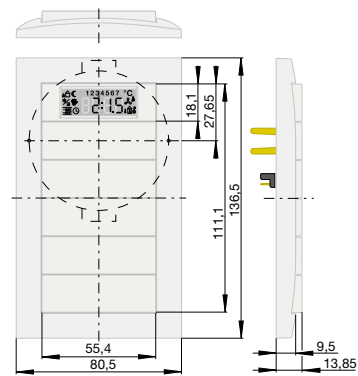

**berker B.3**

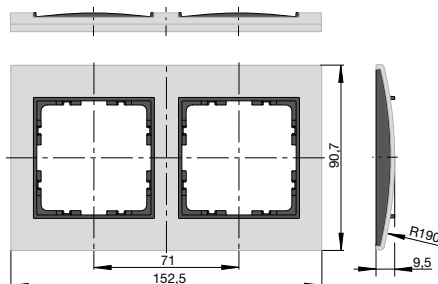
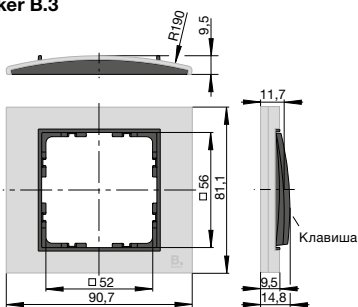

3-канал. L = 223,1 мм  
4-канал. L = 294,1 мм  
5-канал. L = 365,1 мм

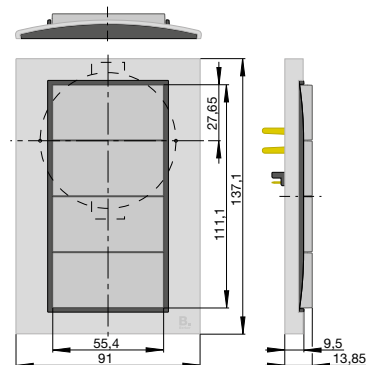

**berker B.7**

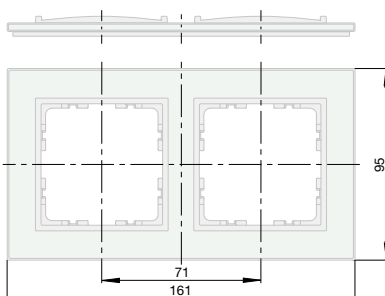
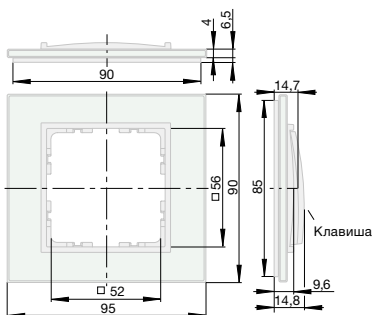

3-канал. L = 232 мм  
4-канал. L = 303 мм  
5-местн. L = 374 мм

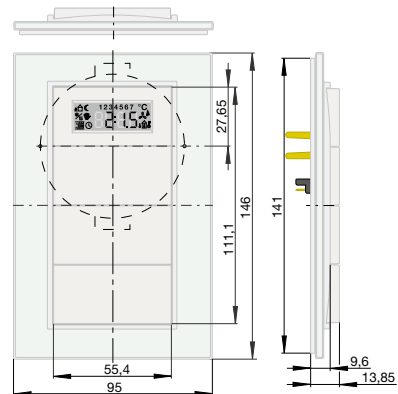

**Влагозащищенный скрытый монтаж IP44**

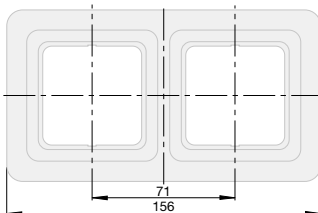
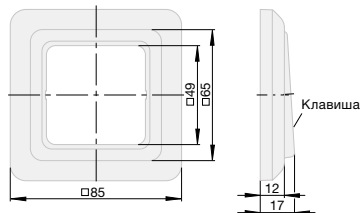

3-канал. L = 227 мм

**berker Q.1**

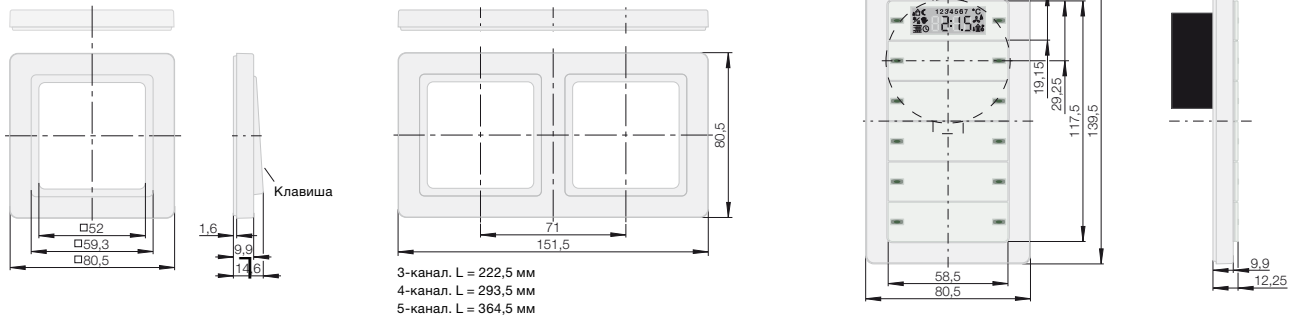

**berker Q.3**

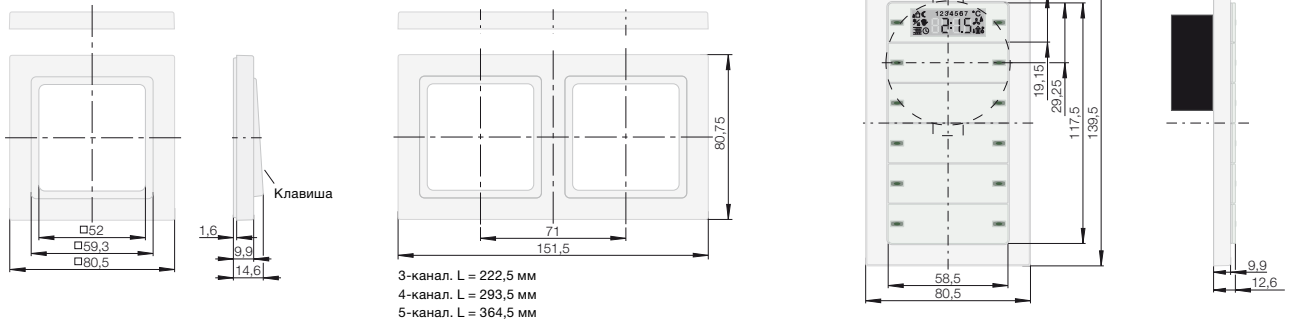

**berker Q.7**

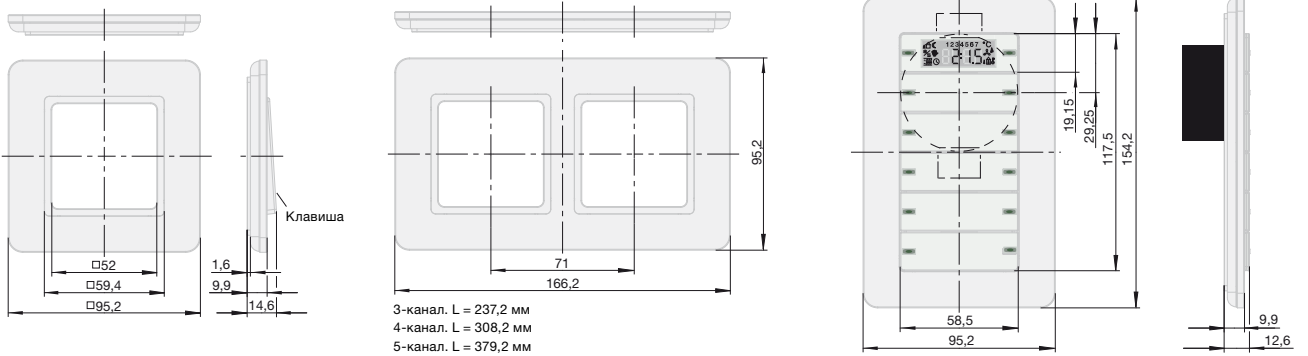

**berker Q.9**

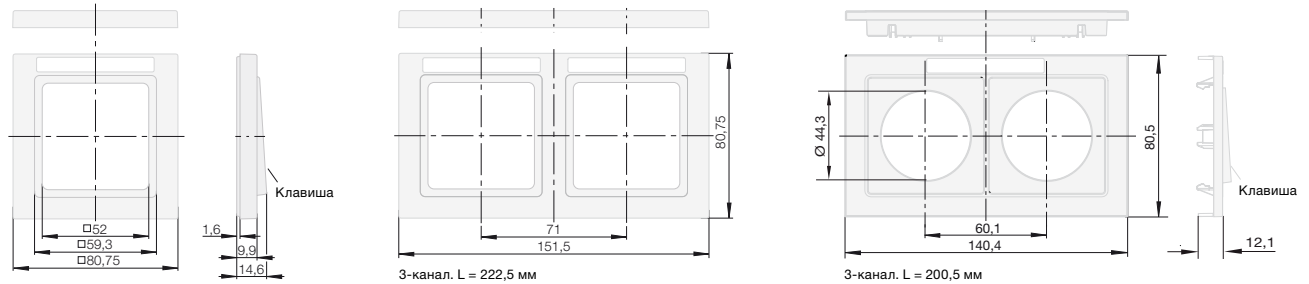

**berker K.1 | K.5**

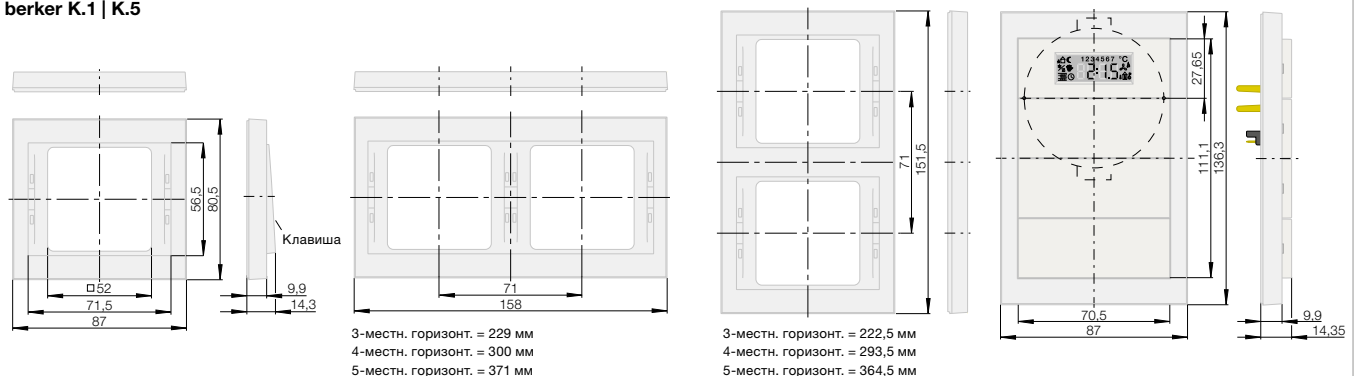

**berker R.1**

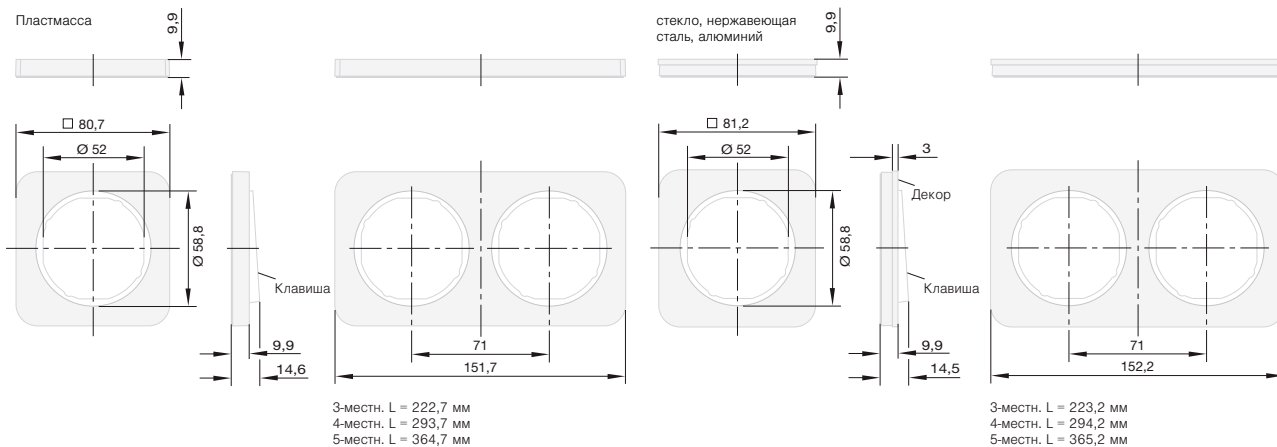

**berker R.1 - Датчик касания**

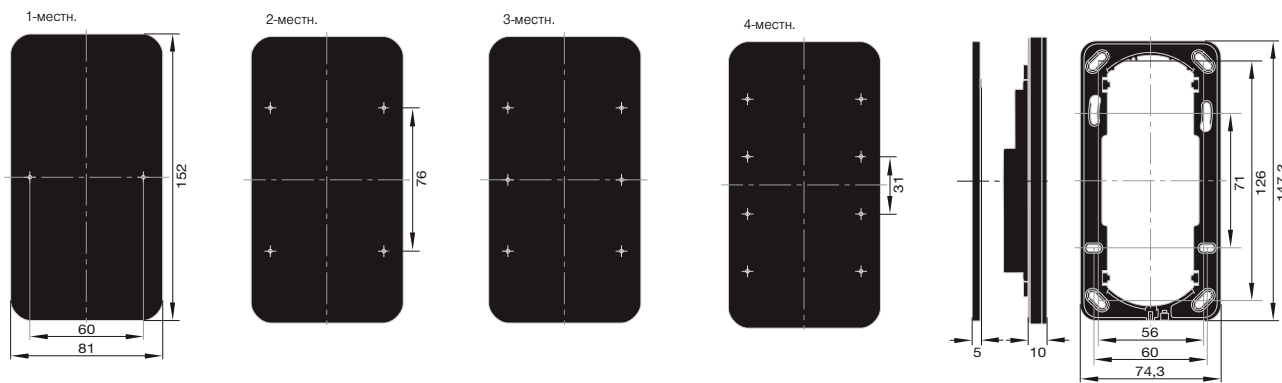

**berker R.1 - Сенсор с регулятором температуры**

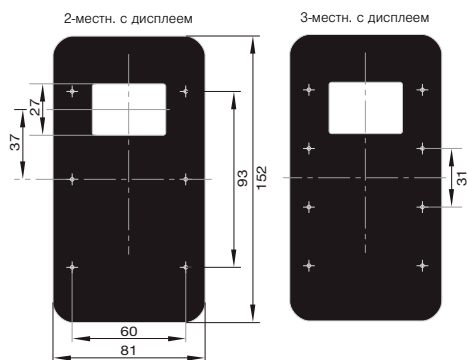

**Монтажные коробки**

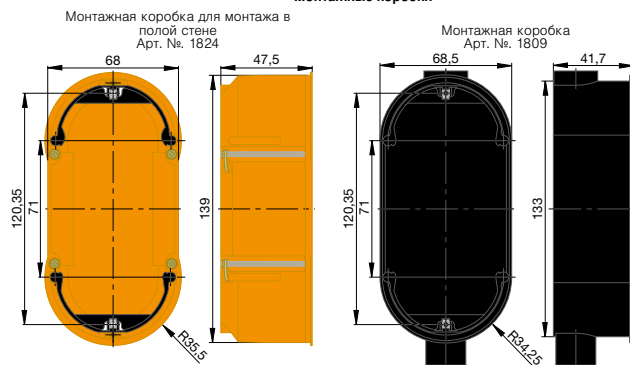

**berker R.3**

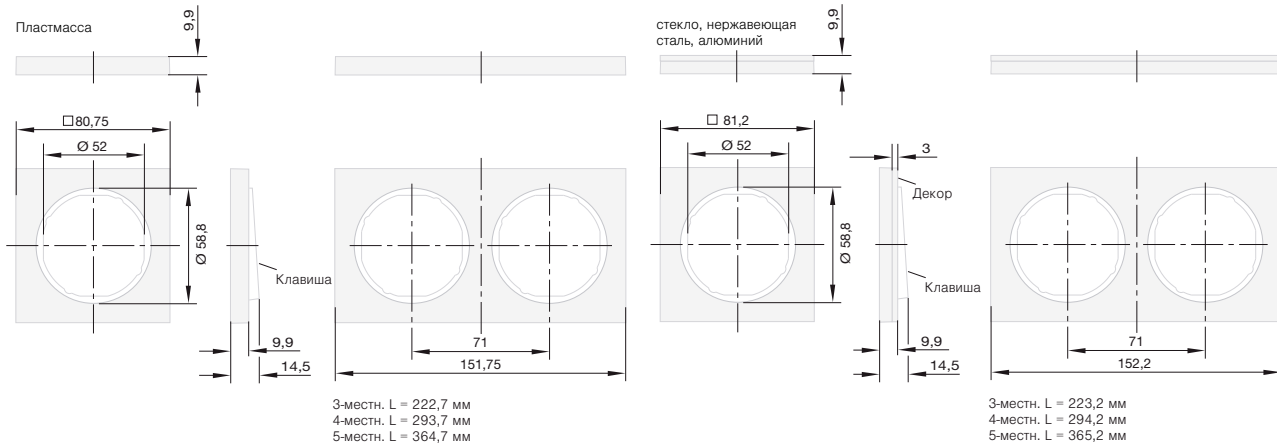



**berker R.3 - Датчик касания**

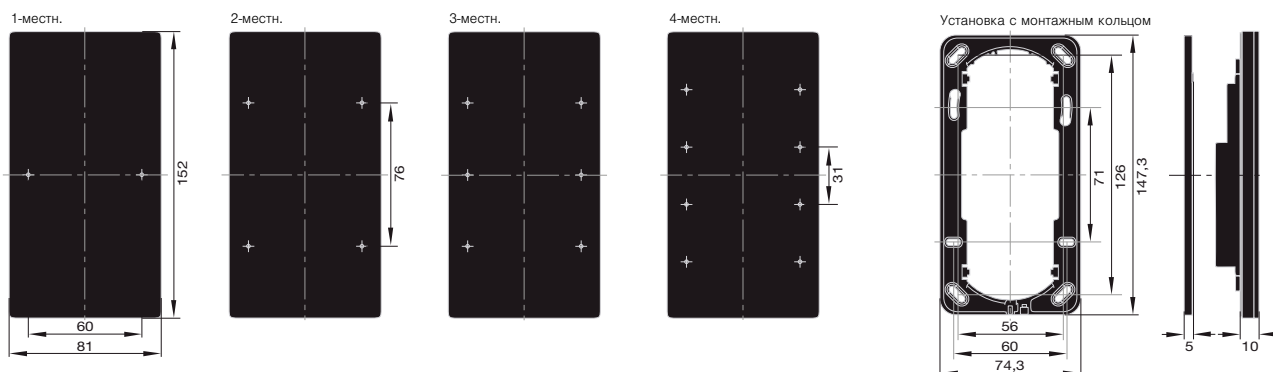

**berker R.3 - Сенсор с регулятором температуры**

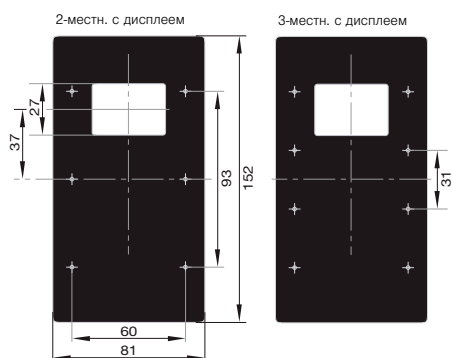

**Монтажные коробки**

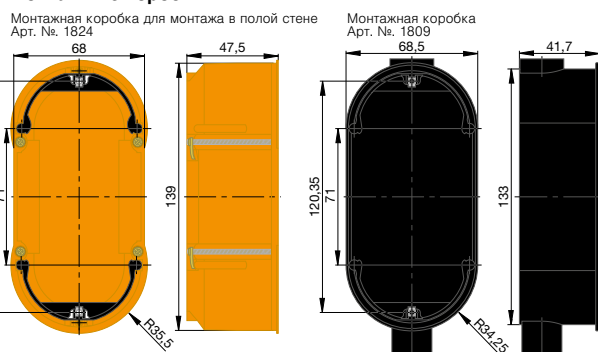

**berker R.8**

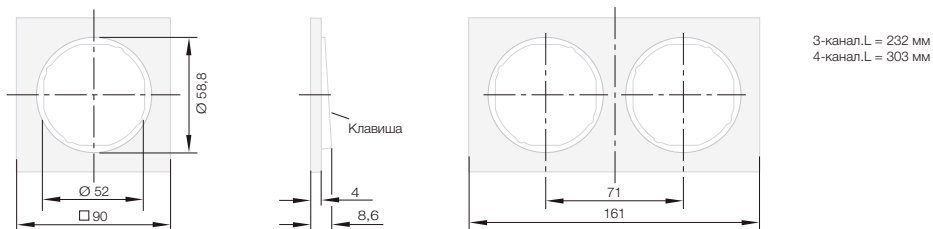

**berker TS**

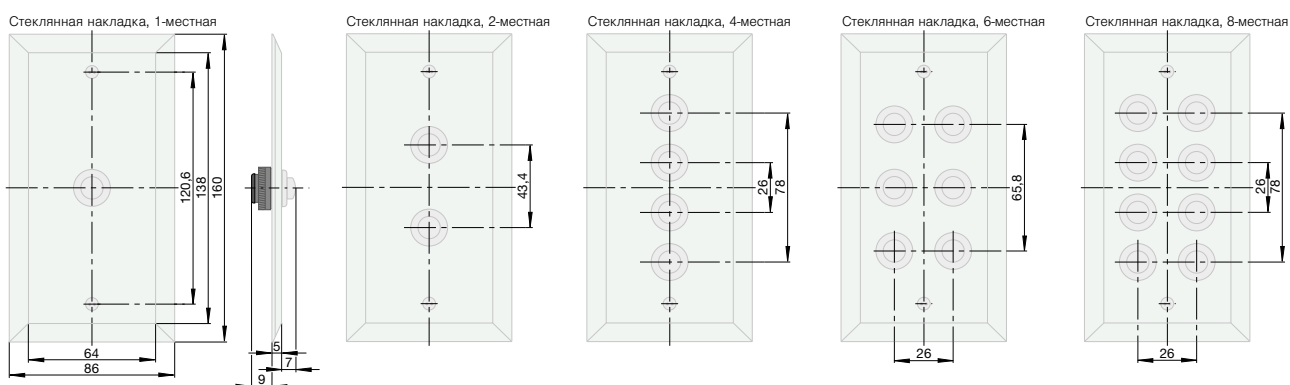

**Монтажные коробки**

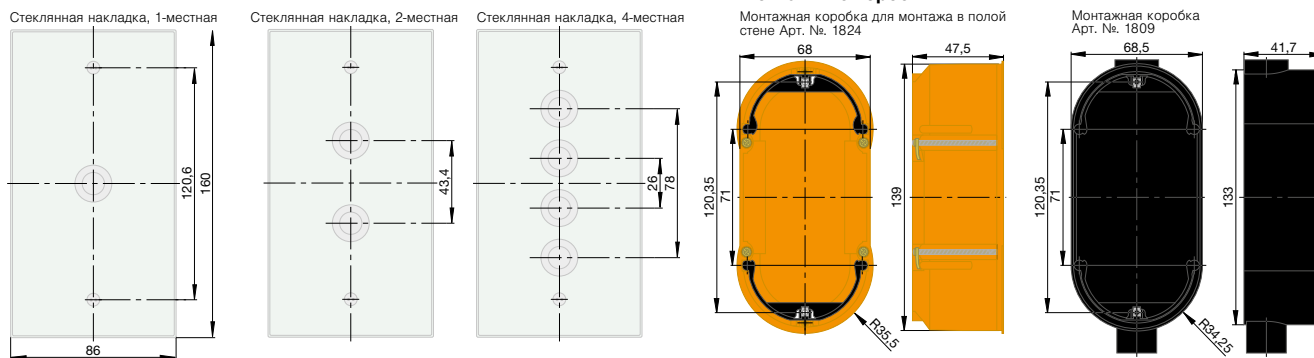

**berker TS sensor**

Стекло и датчик температуры «Комфорт» с встроенным подключением к шине (без изображения)

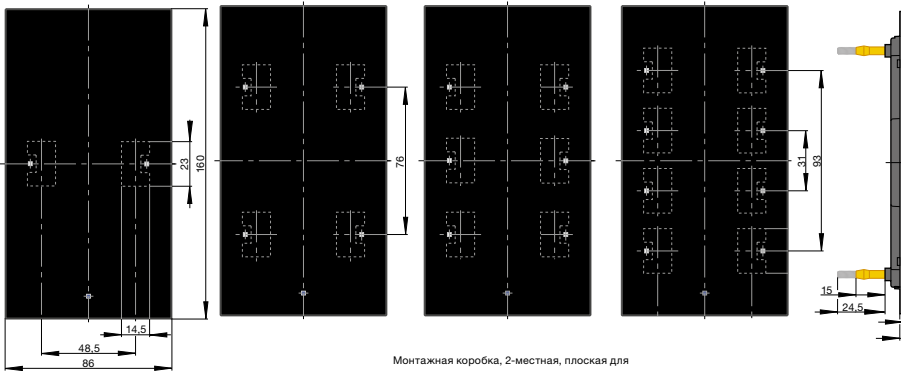

Стекло и датчик температуры «Комфорт» с переходным кольцом

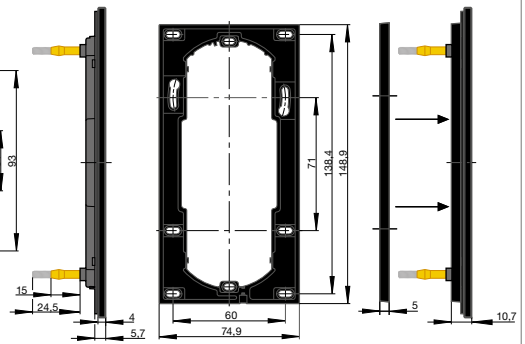

Монтажная коробка, 2-местная, плоская для  
Стекло и датчик температуры «Комфорт»  
Стекло и датчик температуры с  
регулятором температуры, № для заказа 1871

Монтажная коробка 2-мест. для датчиков стекла Berker TS,  
Артикул для заказа: 1870

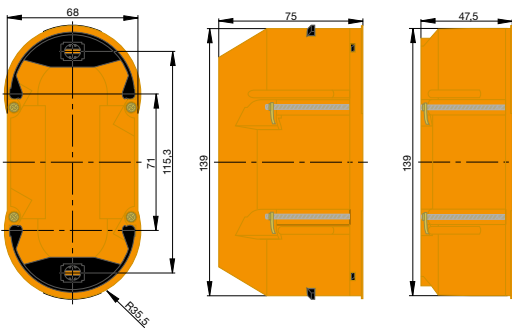

Стекло и датчик температуры с регулятором температуры

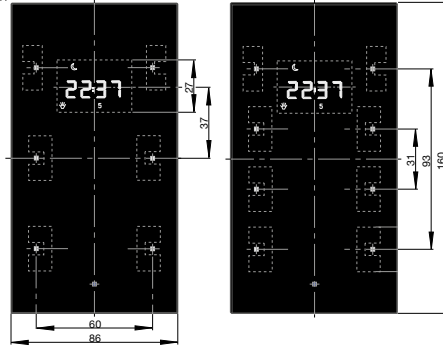

Монтаж с переходной рамкой



**B.IQ**

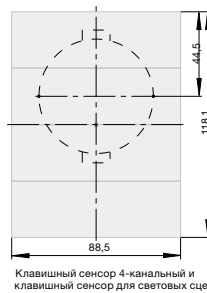
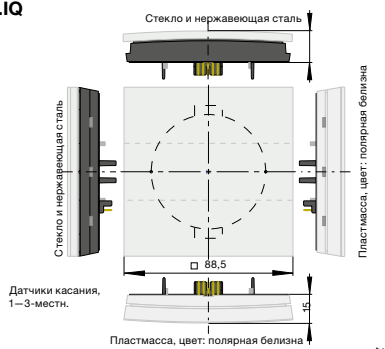

88,5 3-местн.  
118,1 4-местн.  
147,7 5-местн.

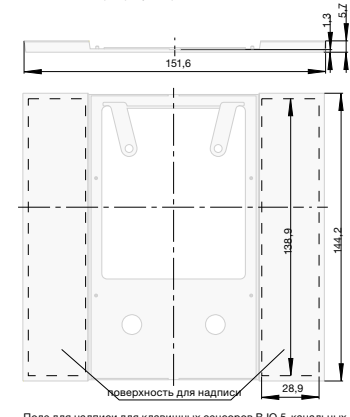
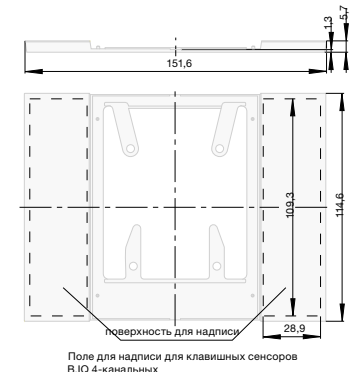

serie 1930 porzellan made by Rosenthal | serie 1930

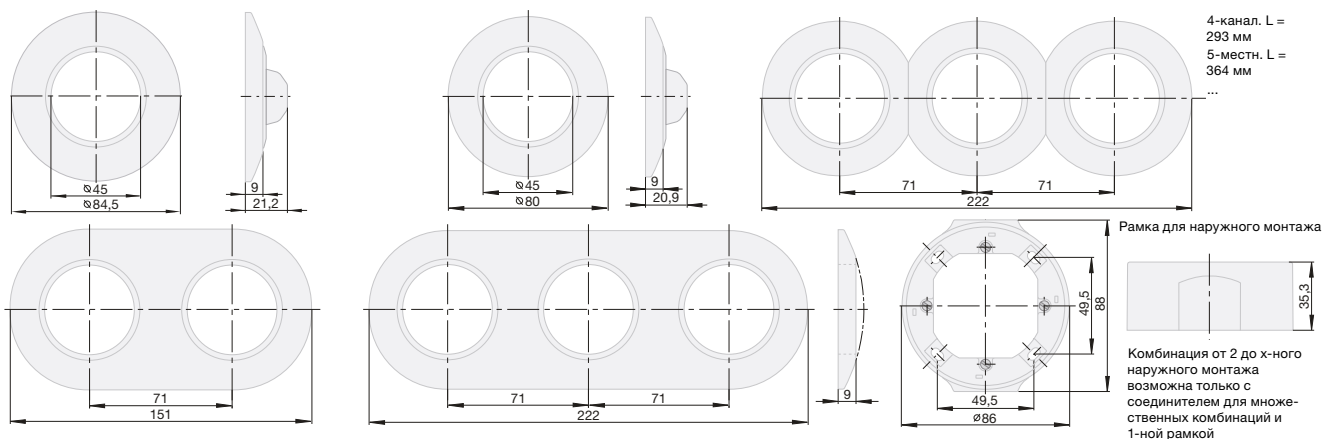

Рамка одноместная для центральной панели Ø 58 мм

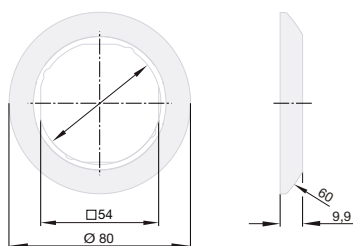

serie glas

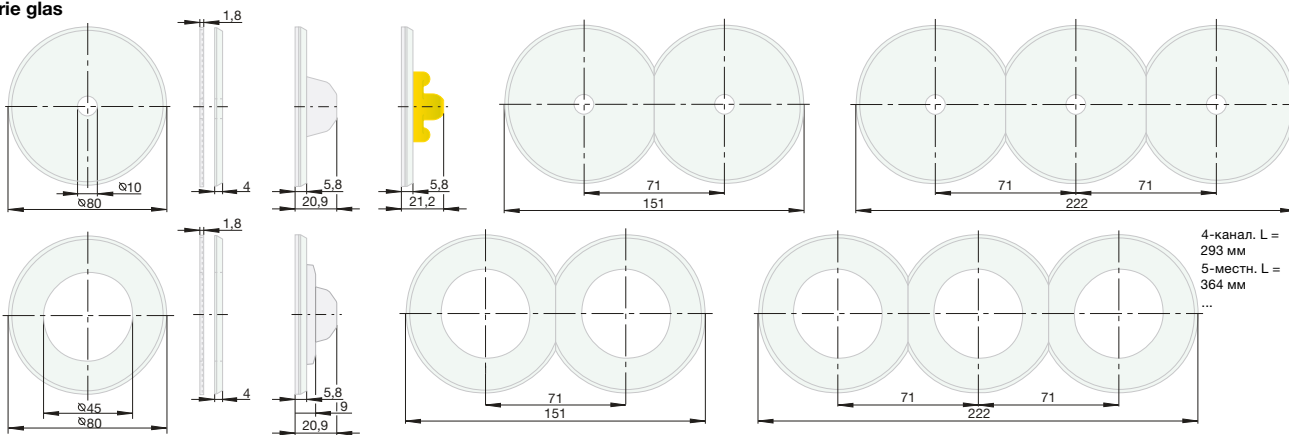

serie R.classic

Пластмасса

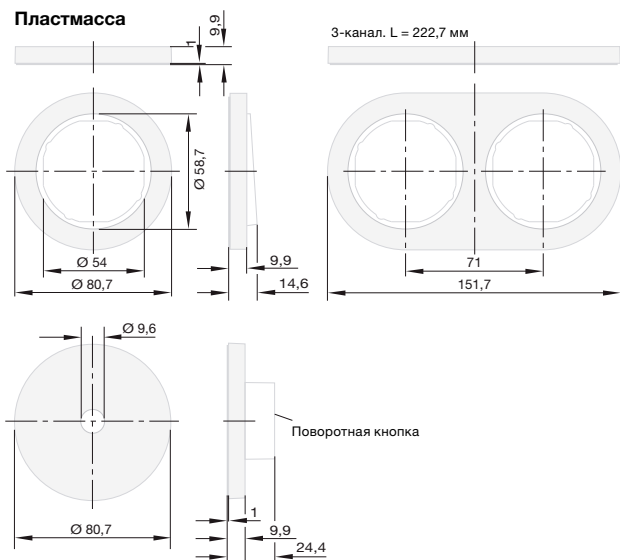

Металл и стекло

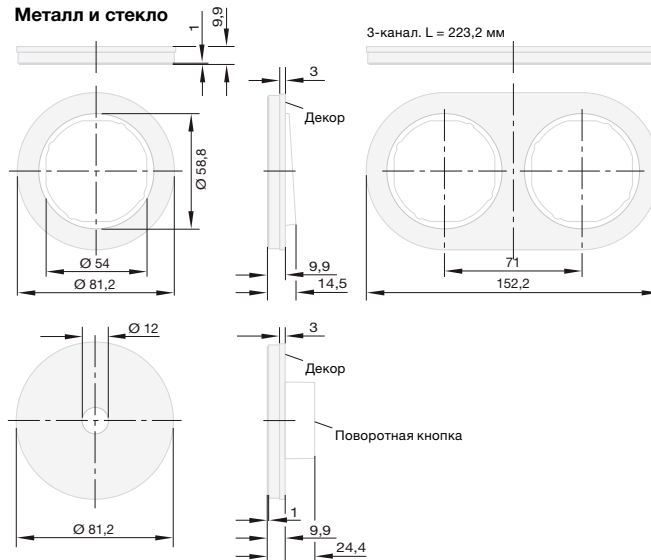

**berker integro - design flow**

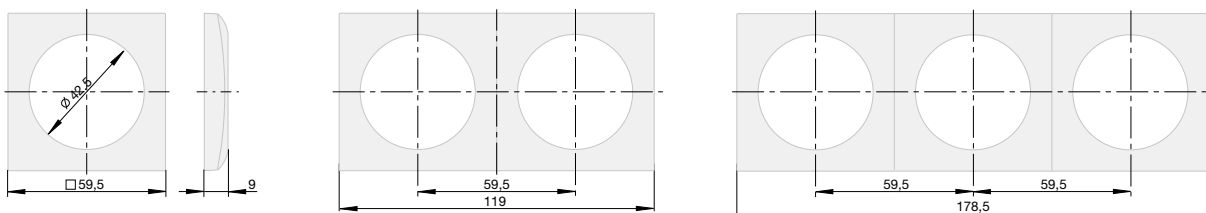

Надстроечное распорное кольцо

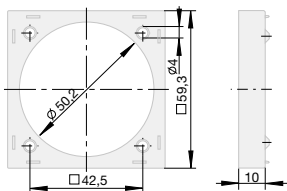

Надстроечная коробка

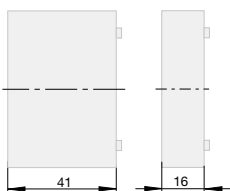

Розетки

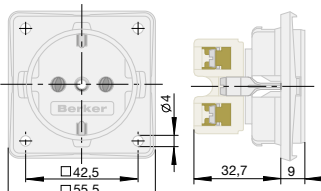

**Внимание!**  
Для крепления вставок необходимо использовать винты с плоской головкой размером M3 или M3,5.

Двухклавишный выключатель/нажимная кнопка

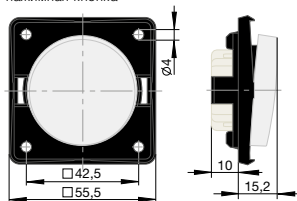

Поворотный диммер с кнопкой регулировки, 400 Вт

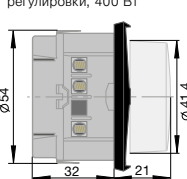

Система	Глубина монтажа
Розетка SCHUKO	32,7 мм
Штепсельная розетка со штырем заземления	29,5 мм
Розетка без защитного контакта «NIEDERLANDE»	29,6 мм
Розетка с защитным контактом «DÄNEMARK»	27,5 мм
Розетка с защитным контактом «SCHWEIZ», тип 13 / Тип 23	28,0 мм
Розетка с защитным контактом «USA/CANADA» NEMA 5-15 R / 6-20 R	19,5 мм
Розетка с защитным контактом «ITALIEN»	34,0 мм
Розетка с защитным контактом «AUSTRALIEN»	16,5 мм
Розетка без защитного контакта «EURO-AMERIKANISCHER STANDARD»	21,3 мм

**berker integro - design flow**

Отверстие для установки  
Ø 46 мм или Ø 50 мм  
в зависимости от монтажной  
коробки

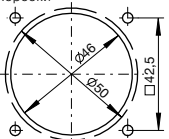

Розетки с контактной защитой

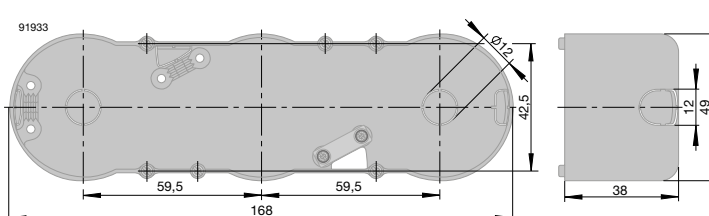
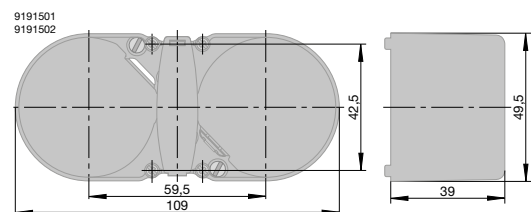
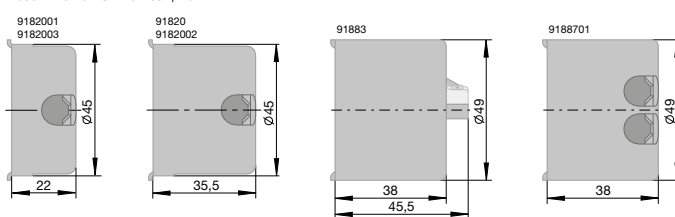

**Наружный монтаж**

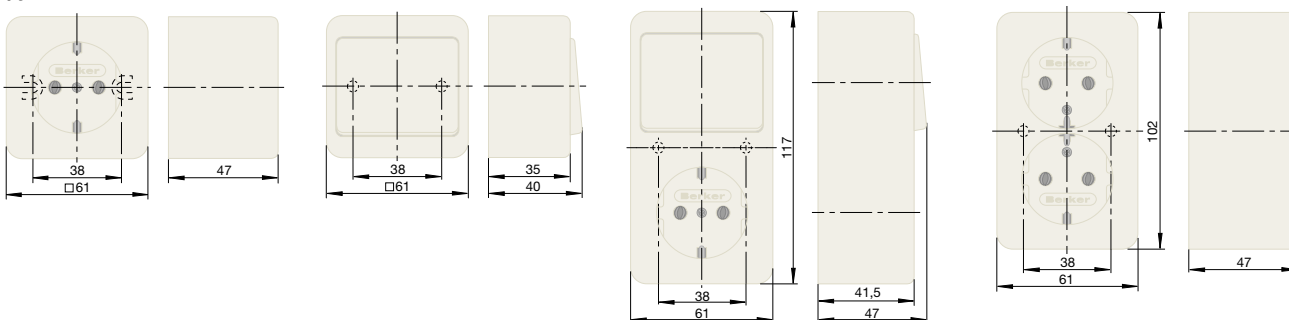



Рис 1: Выключатель/кнопка (слева), розетка SCHUKO с откидной крышкой (справа)



Рис 2: Комбинация переключателя на два направления/розетки SCHUKO с откидной крышкой

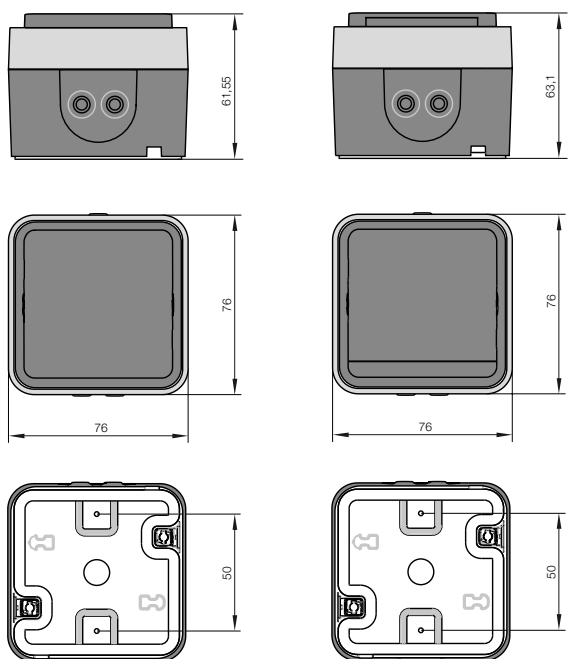

Рис 3: Розетка SCHUKO, 2-местная с откидной крышкой

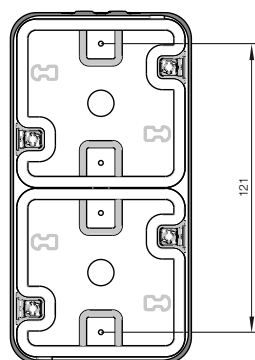
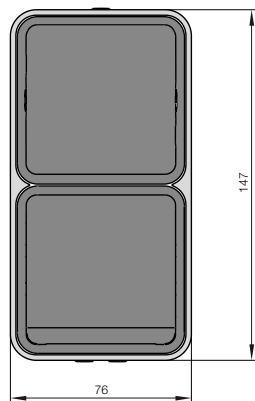
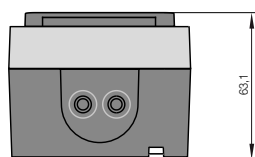

Рис 4: SCHUKO, 3-местная с откидной крышкой

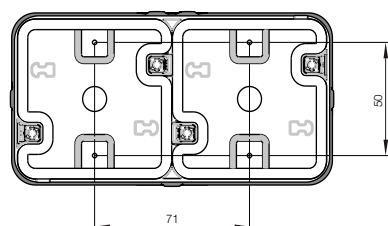
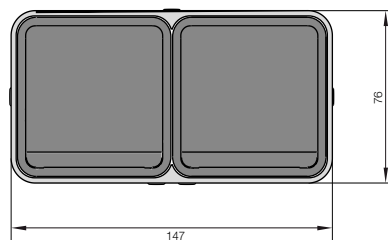
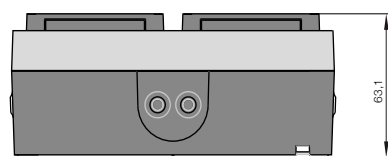

**Рис 1:** Корпус для наружного монтажа

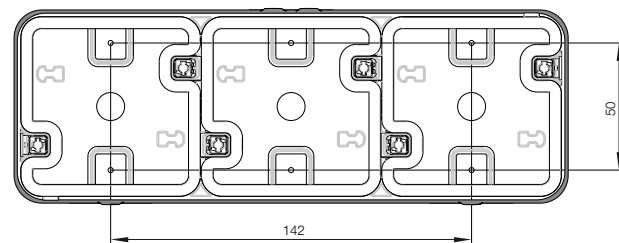
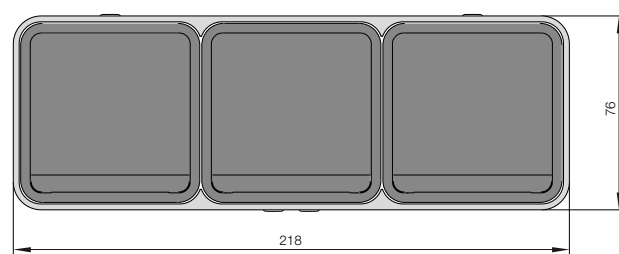
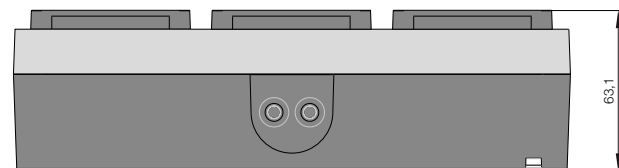
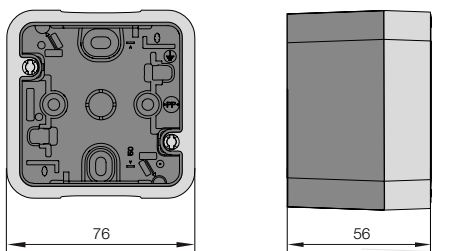
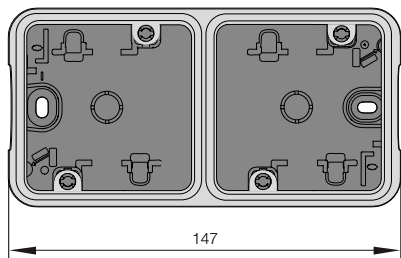

**Рис 2:** Корпус 2-местный, для наружного монтажа

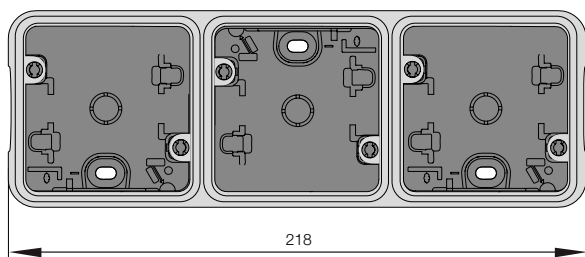

**Рис 3:** Корпус 3-местный, для наружного монтажа

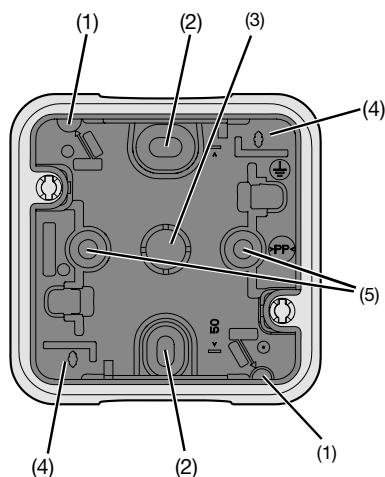

- 1 Отверстия для отвода конденсата (при необходимости можно проделать справа внизу)
- 2 Овальные монтажные отверстия
- 3 Ввод кабеля с обратной стороны
- 4 Места фиксации для 2-контактных соединительных зажимов Wago
- 5 Круглые монтажные отверстия

**Рис 4:** Монтаж коробки для наружного монтажа

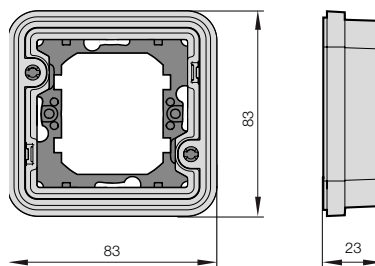

**Рис 5:** Рамка 1-местная для скрытого монтажа

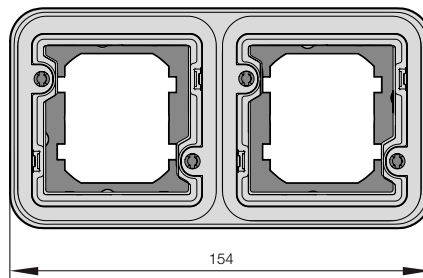

**Рис 6:** Рамка 2-местная для скрытого монтажа

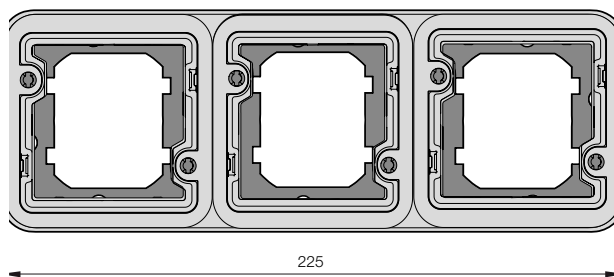

**Рис 7:** Рамка 3-местная для скрытого монтажа

# Указания по чистке и уходу



**Для поверхностей из пластмассы, металла или стекла:**

Для очистки поверхности используйте влажную мягкую безворсовую ткань. При сильном загрязнении рекомендуется использовать разведенные в воде бытовые чистящие средства на основе мыла. Поверхности из натуральных материалов с открытыми порами чувствительны к загрязнениям. Для очистки таких поверхностей использовать только сухую безворсовую ткань.

**Для поверхностей из нержавеющей стали:**

Агрессивные внешние воздействия или обработка неподходящими чистящими средствами могут повредить материал. На металле могут образоваться ржавчина или цветные дефекты. С целью очистки и ухода, мы рекомендуем несколько раз в год обрабатывать данные поверхности специальными средствами для нержавеющей стали. Соблюдайте руководство по эксплуатации соответствующего средства, так как некоторые средства для нержавеющей стали не подходят для обработки поверхностей из пластмассы и поверхностей с металлизированным покрытием.

**Важно для всех поверхностей:**

Абразивные чистящие средства и полироли, а также чистящие средства, содержащие кислоты (растворяющие известковый налет) и хлор, с большой вероятностью могут привести к повреждению любых видов поверхностей. Кроме того, лакированные поверхности не должны контактировать со спиртосодержащими чистящими средствами.



### Графические знаки в изображении малого разрешения

Чтобы упростить проектирование с помощью графических знаков, наряду с общепринятыми графическими знаками мы разработали свои, в соответствии с нормами, или воспользовались знаками, уже известными на рынке.

Некоторые из новых основных деталей:

- Электронное устройство
- Щуп, замыкающий контакт
- Щуп, размыкающий контакт
- Щуп, переключающий контакт
- Щупы, направленные друг к другу или друг в друга, соответствует общей входной клемме
- Щупы, направленные друг от друга, соответствует раздельной выходной клемме
- Крышка
- Устройство KNX
- Радиочастота на два направления
- Инфракрасный ИК
- Пассивный инфракрасный датчик движения
- Пассивный инфракрасный датчик присутствия
- Штекерный соединитель USB
- Двойной вход
- Сенсоры

### Розетки без защитного контакта

- Розетка без защитного (заземляющего) контакта
- 2-местная/двойная штепсельная розетка без защитного контакта
- Розетка без защитного контакта с повышенной защитой от детей
- Зарядные розетки с USB-разъемом

### Штепсельные розетки с защитным контактом

- Штекеры SCHUKO
- Розетка SCHUKO
- 2-местная/двойная штепсельная розетка SCHUKO

- Тройная розетка SCHUKO
- Розетка SCHUKO с повышенной защитой от детей
- 2-местная розетка SCHUKO с повышенной защитой детей
- 3-местная розетка SCHUKO с повышенной защитой детей
- Розетка SCHUKO с откидной крышкой
- 2-местная розетка SCHUKO с откидной крышкой
- 3-местная розетка SCHUKO с откидной крышкой
- Розетка SCHUKO с откидной крышкой и усиленной защитой от прикосновений
- Розетка SCHUKO с откидной крышкой и замком
- 2-местная розетка SCHUKO с откидной крышкой и замком
- Розетка SCHUKO, освещенная
- Розетка SCHUKO, освещенная, с повышенной защитой от детей
- Розетка SCHUKO, освещенная с откидной крышкой
- Розетка SCHUKO, отключаемая, с повышенной защитой от детей
- Розетка SCHUKO с защитой от перенапряжения
- Розетка SCHUKO с устройством защитного отключения (УЗО), повышенной защитой от детей
- Трехфазный штекер 3P + N + PE
- Трехфазная розетка SCHUKO с откидной крышкой 3P + N + PE

### Выключатель

- Выключатель
- Выключатель 2-полюсный
- Выключатель с 2 полюсами с подсветкой/контрольным включением
- Выключатель 3-полюсный
- Выключатель 3-полюсный с подсветкой/контрольным включением
- Двухклавишный выключатель
- Двухклавишный выключатель, 1 с подсветкой или 1 с контрольным включением
- Двухклавишный выключатель, 2 с контрольным включением

- Трёхклавишный выключатель
- Выключатель/переключатель
- Выключатель/переключатель с подсветкой/контрольным включением
- Крестовой выключатель
- Крестовой выключатель с подсветкой
- Двойной выключатель/переключатель
- Двойной выключатель/переключатель с подсветкой
- Переключатель со шнурковым приводом
- Переключатель со шнурковым приводом с подсветкой/контрольным включением
- Механический таймер с 2 полюсами, выкл.
- Ключевой переключатель на два направления
- Ключевой переключатель на два направления с 2 полюсами
- Комбинация выключателя/переключателя и розетки без защитного контакта
- Переключатель на два направления и розетка SCHUKO, для наружного монтажа
- Переключатель на два направления и розетка SCHUKO с откидной крышкой, для наружного монтажа
- Комбинация выключателя/переключателя и розетки SCHUKO с откидной крышкой, с подсветкой/контрольным включением

 Комбинация, 2-контактный переключатель и розетка SCHUKO с откидной крышкой

 Двухклавишный выключатель и розетки без защитного контакта

 Комбинация серийный выключатель/розетка SCHUKO с откидной крышкой

**Кнопочные выключатели**

 Кнопка, замыкатель

 Кнопка, замыкатель, с подсветкой/контрольным включением

 Кнопка, замыкающий контакт с 2 сигнальными контактами

 Кнопка, замыкающий контакт с 2 сигнальными контактами, с подсветкой

 Кнопка, размыкающий контакт

 Кнопка, размыкающий контакт, с подсветкой

 Нажимная кнопка, переключающий контакт

 Нажимная кнопка, переключающий контакт, с подсветкой

 Кнопка, 2 замыкающих контакта с 1 входом и 1 клавишей

 Кнопка, 2 замыкающих контакта с 1 входом и 1 клавишей, с подсветкой

 Кнопка, 2 замыкающих контакта с 2 отдельными входами и 1 клавишей

 Кнопка, 2 замыкающих контакта с 2 отдельными входами и 1 клавишей, с подсветкой

 Кнопка, 1 замыкающий контакт и 1 размыкающий контакт с 2 отдельными входами и 1 клавишей

 Кнопка, 1 замыкающий контакт и 1 размыкающий контакт с 2 отдельными входами и 1 клавишей, с подсветкой

 Кнопка, 2 замыкающих контакта с 1 входом и 2 клавишами

 Кнопка, 2 замыкающих контакта с 1 входом и 2 клавишами, с подсветкой

 Кнопка, 2 замыкающих контакта с 2 отдельными входами и 2 клавишами

 Кнопка, 2 замыкающих контакта с 2 отдельными входами и 2 клавишами, с подсветкой

 Кнопка, 1 замыкающий контакт и 1 размыкающий контакт с 2 отдельными входами и 2 клавишами

 Кнопка, 1 замыкающий контакт и 1 размыкающий контакт с 2 отдельными входами и 2 клавишами, с подсветкой

 Кнопка, 2 переключающих контакта с 2 отдельными входами и 2 клавишами

 Кнопка, 2 переключающих контакта с 2 отдельными входами и 2 клавишами, с подсветкой

 Кнопка, 4 замыкающих контакта с 1 входом и 2 клавишами

 Кнопка, 4 замыкающих контакта с 1 входом и 2 клавишами, с подсветкой

 Кнопка, 4 замыкающих контакта с 1 входом и 2 клавишами, с подсветкой

 Кнопка с ключом, замыкающий контакт

 Кнопка с ключом, переключающий контакт

 Вытяжная нажимная кнопка, переключающий контакт с контактом оповещения

**Жалюзийные выключатели/кнопки**

 Жалюзийный выключатель

 Жалюзийные выключатели с 2 полюсами

 Жалюзийные замочные выключатели

 Жалюзийные замочные выключатели 2-контактные

 Жалюзийный кнопочный выключатель

 Жалюзийные кнопочные выключатели с 2 полюсами

 Жалюзийные замочные кнопки

 Жалюзийные замочные кнопки 2-контактные

**Жалюзийные замочные кнопки электронные**

 Жалюзийные замочные кнопки, электронные

 Жалюзийные замочные кнопки, электронные, с сенсорным подключением

 Жалюзийные замочные кнопки радиосинов KNX, электронные двунаправленные/исполнительное радиоустройство управления жалюзи KNX

 Исполнительное радиоустройство управления жалюзи KNX с 2 бинарными входами

 Жалюзийные замочные кнопки, электронные, с таймером

 Жалюзийные замочные кнопки, электронные, с таймером и подключением датчика

 Жалюзийные замочные кнопки радиосинов KNX, электронные, с таймером

 Жалюзийные замочные кнопки радиосинов KNX, электронные, с таймером, подключенные к датчику

 Жалюзийные замочные кнопки радиосинов KNX, электронные, с таймером, подключенные к датчику

 Разделительное реле

**Специальные выключатели/кнопки**

 Карточные выключатели для гостиниц, замыкающий контакт

 Карточные выключатели для гостиниц, замыкающий контакт, с подсветкой

 Карточные выключатели для гостиниц с переключающим контактом

 Карточные выключатели для гостиниц с переключающим контактом, с подсветкой

 Карточные выключатели для гостиниц, 1 замыкающий контакт и 1 размыкающий контакт с 2 отдельными входами

 Карточные выключатели для гостиниц, 1 замыкающий контакт, 1 размыкающий контакт, 2 отдельных входа, с подсветкой

 Карточные выключатели для гостиниц, замыкающий контакт с 2 сигнальными контактами

 Карточные выключатели для гостиниц, замыкающий контакт с 2 сигнальными контактами, с подсветкой

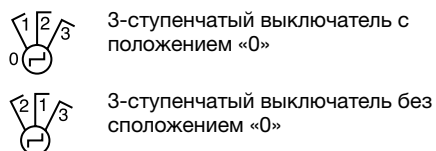

## Электронные переключатели/компоненты

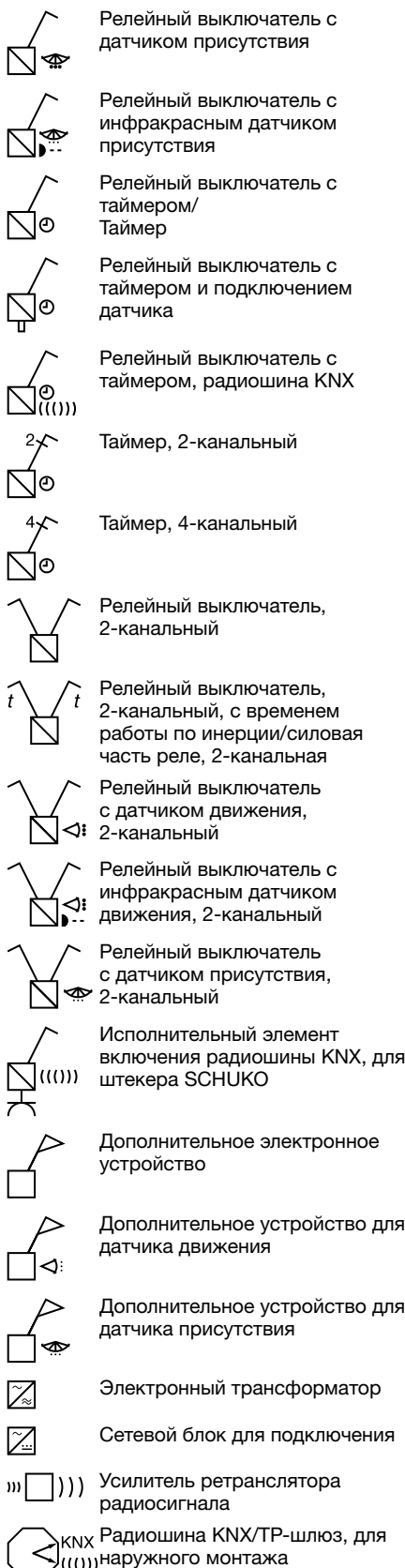
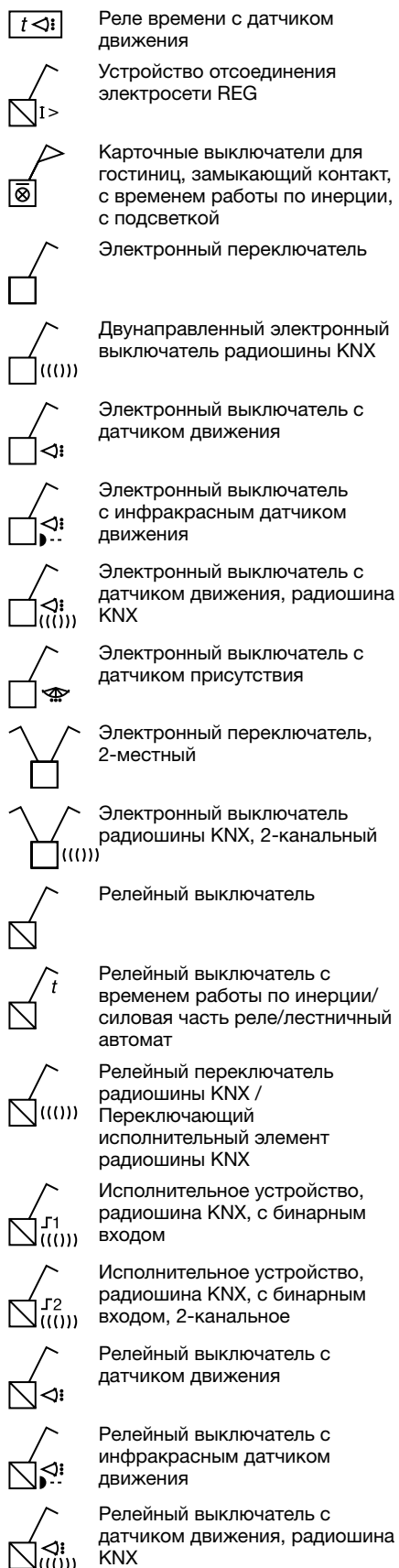

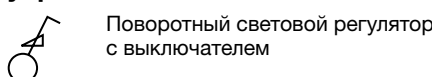

## Поворотный световой регулятор Поворотные устройства управления



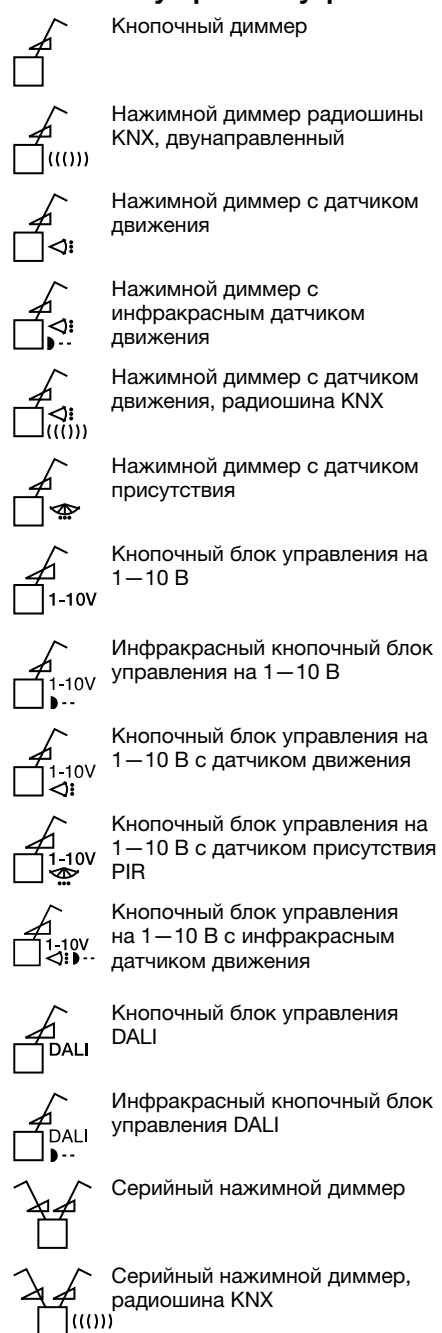



## Нажимной диммер/нажимные Нажимные устройства управления













-  Исполнительное устройство диммера, радиوشина KNX, 4-канальное
-  Усилитель мощности диммера













**Общие приложения**

-  Заглушка
-  Кабельный вывод
-  Световой сигнал
-  Световой сигнал, 2-й

**Компоненты без кабельного соединения**



















-  Пульт управления, радиوشина KNX, 2-канальный
-  Ручной радиопередатчик KNX, 4-канальный
-  Пульт управления, радиوشина KNX, 6-канальный
-  Пульт управления, радиوشина KNX, 18-канальный
-  Вставка для настенного KNX
-  Настенный радиопередатчик радиوشины KNX, 2-местный
-  Радиодатчик движения KNX
-  Ручной ИК-передатчик
-  Сервопривод радиوشины KNX
-  coviva-Smartbox

**ПЕРЕДАЧА ДАННЫХ/ТЕЛЕКОМУНИКАЦИЯ**

-  Розетка для стерео-динамиков
-  Розетка для стереодинамиков
-  Антенная розетка для ТВ
-  Розетка TAE
-  Розетка TDO
-  Розетка UAE
-  Розетка TAE/UAE
-  Гнездо под разъем HDMI
-  Розетка VGA
-  Гнездо под разъем S-Video
-  Гнездо под разъем «тюльпан»
-  Гнездо под разъем «тюльпан» и S-Video

-  Гнездо USB и гнездовая розетка



**Техника безопасности**



-  Замок-выключатель  
Устройства контроля и оповещения, общее
-  Сирена
-  Сирена сигнала тревоги с круговым проблеском
-  Сигнализаторы дыма
-  Радио-сигнализатор дыма
-  Датчик повышенной температуры
-  Радиодатчик повышенной температуры
-  Магнитный контакт
-  Магнитный контакт, радиوشина KNX
-  Центральное устройство сигнализации
-  Центральное устройство сигнализации KNX
-  Размыкающий блок-контакт
-  Блокирующий коммутационный контакт
-  Запорный элемент
-  Датчик разбития стекла
-  Распределительная клемма сигнала тревоги
-  Модуль защиты от перенапряжения
-  Устройство защитного отключения (УЗО)
-  Ограничитель тока включения

**Компоненты управление климатом**

-  Электро-термический сервопривод
-  Регулятор температуры с замыкателем и таймером
-  Регулятор температуры с замыкателем, датчиком и таймером
-  Регулятор температуры с размыкающим контактом, выключателем и лампой
-  Регулятор температуры с замыкателем, датчиком, выключателем и лампой
-  Регулятор температуры, реле с переключающим контактом
-  Регулятор температуры, реле с переключающим контактом с датчиком
-  Датчик температуры

**Бытовая радиоэлектронная аппаратура**  
**Дверная коммуникация**







-  Радио УКВ
-  Усилитель

-  Док-станция для iPod/iPhone
-  Динамик
-  Антенна

**Клиническая установка**

-  Розетка выравнивания потенциалов

**Сенсоры/входы**

-  Датчик освещенности
-  Датчик ветра
-  Датчик осадков
-  Датчик освещенности, радиوشина KNX
-  Бинарный вход, радиوشина KNX, 2-канальный
-  Бинарный вход, радиوشина KNX, 2-канальный

## Знаки качества и управляющие символы

Знак качества VDE. Все изделия серий Berker, для которых предусмотрено присвоение знака качества, отмечены этим знаком.

- Нидерланды
- Австрия
- Норвегия
- Франция
- Дания
- Италия
- Швеция
- Канада
- Бельгия
- США
- Польша
- Финляндия
- Швейцария
- ENEC – это сокращение от European Norms Electrical Certification (Европейские стандарты сертификации электротехнических изделий). Следующее за символом число соответствует органу, выдавшему сертификат. Например, для VDE этот показатель соответствует 10.
- Свидетельствует о повышенной устойчивости к нагрузкам на вилочные части соединителей согласно DIN 49400 и DIN 49441, монтажное оборудование из ударопрочного материала, рассчитанное на высокие механические нагрузки.
- SV** Система аварийного энергоснабжения (дизельный агрегат, VDE 0170: 1994-10), распознается по зеленой центральной панели.
- ZSV** Дополнительно аварийное электропитание (на батарейках VDE 0170: 1994-10), распознается по оранжевой центральной панели
- Монтаж на мебели и в мебели. Устройства можно устанавливать на поверхности с неизвестной степенью воспламеняемости.
- Трудновоспламеняемые материалы согласно VDE 0606 T1: 1984-11, соответствуют требованиям Союза страховщиков имущества при установке на деревянные поверхности.
- CE** Все устройства, приведенные в данном каталоге и соответствующие стандартам CE, имеют маркировку CE на ярлыке упаковки и на самом изделии.

**RAL** Цветовой стандарт Немецкого института обеспечения качества и сертификации

**EDV** Устройства электронной обработки данных (для специальных цепей) распознаются по красной центральной панели.

## Торговые знаки/марки

Зарегистрированный товарный знак объединения по совместному пользованию коллективным товарным знаком SCHUKO. Этим знаком отмечаются розетки, соответствующие DIN VDE 0620-1 и DIN 49440. Клеммы также могут использоваться как соединительные зажимы.

Зарегистрированный товарный знак объединения по совместному пользованию коллективным товарным знаком EDELSTAHL ROSTFREI.

Зарегистрированная торговая марка ассоциации KNX Association cvba, Брюссель.

Зарегистрированный товарный знак зарегистрированного общества PERILEX.

## Классы/типы защиты

Знак VDE, наносимый на средства подавления радиопомех

Защитная изоляция, класс защиты 2

**IP** (international protection) Обозначает класс защиты устройства от проникновения инородных тел и влаги согласно DIN 40050, IEC 60529.

**IP44** Защита от прикосновения к токоведущим деталям проволокой или аналогичными предметами диаметром более 1 мм, а также защита от брызг воды, падающих под любым углом. (защита от прикосновения к токоведущим деталям предметами диаметром более 1 мм, защита от водяных брызг)

**IP55** Защита от отложения пыли, а также от тонких струй воды, направленных на корпус под любым углом. (защита от пыли и водяных струй)

**IP66** Защита от отложения пыли и сильных струй воды, направленных под любым углом. (пыленепроницаемые, влагозащищенные)

Класс защиты III

Взрывозащита, зона 11

Соответствует IP44, класс защиты IP44 обеспечивается только при наличии соответствующего набора уплотнительных вставок.

## Информация по применению/символы

- Лампа накаливания
- Люминесцентная лампа
- Низковольтная галогенная лампа
- Светодиод 230 В
- Энергоэффективная лампа
- Высоковольтная галогенная лампа
- Электронный трансформатор
- Обычный трансформатор
- Монтажная коробка для полых стен
- Маркировка для диапазона температур от -25 °C до 40 °C
- AX** X = люминесцентные лампы – Номинальный ток
- см. Техника - Таблица выбора диммера
- Датчики движения для скрытого монтажа, монтажная высота 1,1 м
- Датчики движения для скрытого монтажа, монтажная высота 2,2 м
- Датчики движения для скрытого монтажа, монтажная высота 2,5 м
- U** Реле с микроконтактом  
Раствор контактов
- E** Полупроводниковый переключаемый элемент
- Заземление

## Свойства материала

Продукты Berker не содержат материалов из ПВХ или галогенов, за исключением уплотнительной мембраны, а также розеток с контактной защитой, устанавливаемых во встраиваемых системах.

## Общие указания

Технические характеристики не имеют обязательной силы. Необходимо неукоснительно соблюдать прилагающееся к продукту руководство по эксплуатации.

Продукты, а также электрические схемы и схема расположения выводов могут отличаться от представленных в каталоге изображений, в частности, в отношении цвета, размера, комплектации, объема поставки.

Мы оставляем за собой право вносить в изделия технические и формальные изменения, вызванные техническим прогрессом.

Мы,  
**компания Hager SE**  
Zum Gunterstal  
66440 Blieskastel, Германия

заявляем под личную ответственность, что все наши изделия с маркировкой CE со следующими сегментами предложения

- монтажные распределительные щиты и переключающие/защитные приборы
- системы кабель-каналов и подключения рабочих мест
- электроустановочные изделия и устройства управления системы KNX
- домофония и техника безопасности
- энергораспределительные щиты и переключающие/защитные приборы

выполняют требования следующих директив и регламентов ЕС и соответствующих дополнений к ним, если они применимы:

- директива ЕС по низковольтному оборудованию 2014/35/EU
- директива ЕС по электромагнитной совместимости 2014/30/EU
- директива ЕС о радиооборудовании 2014/53/EU
- директива ЕС об установлении требований экодизайна к энергопотребляющей продукции 2009/125/EG
- директива ЕС об измерительных приборах 2014/32/EU
- директива о строительных материалах (ЕС) № 305/2011
- директива ЕС по ограничению использования определенных опасных веществ в электрооборудовании и электронном оборудовании 2011/65/EU

Данное заявление удостоверяет соответствие названным директивам и регламентам, но не содержит гарантии свойств.

За использование нашей продукции по назначению, создание готовой к эксплуатации установки согласно соответствующим положениям по конструированию, отвечает электротехник.

Маркировка CE нанесена непосредственно на продукт, на упаковку или на дополнительную упаковку.

Компания Hager SE действует по поручению всех своих непосредственных или опосредованных дочерних компаний.

Блискартель, 7 июня 2017 г.



Д-р инж. Доминик Бек  
Директор группы Hager по корпоративным стандартам и экономической обстановке

**:hager**

**B.**  
Berker

**ELCOM.**











**Berker GmbH & Co. KG**  
Zum Gunterstal  
66440 Blieskastel  
Germany

**berker.ru**  
**hagergroup.com**

**Представительство Berker в России**

ООО Беркер Рус  
105120, Москва  
Artplay  
ул. Нижняя Сыромятническая  
д. 10, стр. 8, офис 301

**+7 (495) 669-05-39**